

平成 27 年度  
全国道路・街路交通情勢調査  
一般交通量調査報告書

長野県 建設部



# ま え が き

全国道路・街路交通情勢調査は、日本全国の道路や交通状況、自動車類の利用状況を把握し、将来の道路の計画、建設、維持修繕、その他の管理などについての基礎資料を得ることを目的に、全国的な規模で実施する調査です。

全国道路・街路交通情勢調査の歴史は古く、昭和3年度道路改良会（日本道路協会の前身）により道路の交通量調査として、はじめて全国的な規模で行われて以来、昭和18年度を除き昭和33年度までは5年ごと、昭和37年度から昭和55年度までは3年ごとに実施されてきました。昭和33年度からは、従来の一般交通量調査に加え、自動車起終点調査（OD調査）を実施しています。

昭和55年度以降は、一般交通量調査とOD調査とを行う総合的な調査は5年ごととし、正式名称として「全国道路・街路交通情勢調査」を用いてきました。

平成に入ってから、2年、6年、11年、17年、22年に一般交通量調査とOD調査を実施し、これに加えて平成9年に中間年調査として一般交通量調査のみを実施しました。

今回は、一般交通量調査として道路状況調査、交通量調査及び旅行速度調査を、またOD調査としてオーナーインタビューOD調査及び高速OD調査を実施しました。

本報告書は、国土交通省、東日本及び中日本高速道路株式会社、長野県道路公社、及び長野県が行った、平成27年度の一般交通量調査の結果をとりまとめたものです。

今回の調査にあたり、ご指導、ご協力いただいた国土交通省、その他各関係機関の皆様に対して心から感謝申し上げます。

平成29年（2017年）7月

長野県 建設部 道路建設課

# 目 次

1. 全国道路・街路交通情勢調査の概要	1
2. 一般交通量調査の結果概要（県内）	
（1）交通量の推移	2
（2）自動車交通分担率	3
（3）交通量トップ10	6
（4）旅行速度の推移	7
（5）調査方法の改善	8
3. 調査の概要	
（1）交通調査基本区間	9
（2）調査単位区間	9
（3）道路状況調査について	10
（4）交通量調査について	12
（5）旅行速度調査について	15
4. 調査結果一覧表	
（1）平日交通量等	17
（2）休日交通量等	169
（3）旅行速度等	187
5. 路線名索引表	339
6. 集計結果整理表	351
（1）区間数整理表	355
（2）延長整理表	356
（3）道路施設延長整理表	357
（4）交通量整理表	358
（5）旅行速度整理表	366

[参考] 箇所別基本表及び時間帯別交通量表に関する説明資料

[付図] 平成27年度 全国道路・街路交通情勢調査 交通量図

本報告書のデータは、長野県建設部道路建設課のHPへも掲載しています。

<http://www.pref.nagano.lg.jp/michiken/infra/doro/chosa/census.html>

# 1. 全国道路・街路交通情勢調査の概要

## (1) 調査種別

本調査は、身近な道路の整備や維持管理の計画立案等に活用するため、概ね5年ごとに全国的に実施しています。調査種別として、道路の状況や交通量、旅行速度の調査を行う「一般交通量調査」と、自動車の移動状況を調べる「自動車起終点調査」の2つに大別されます。

調査種別		調査内容
	交通量調査	道路上の調査地点を通過する車の台数や歩行者等を数えます
	旅行速度調査	道路を走行する自動車の平均速度を調査します
	道路状況調査	車線数、車道幅員、交差点数、歩道の有無等の道路状況を調べます
	オーナーインタビュー OD調査	車を所有する方や使用する方に対し、車の利用状況についてインターネットによるアンケート調査を行います
	高速OD調査	高速道路を利用された方を対象に、インターネットによるアンケート調査を行います

図：国土交通省 HP より

## (2) 調査対象

県内の高速自動車国道、一般国道、主要地方道、一般県道を中心に、平成27年4月1日現在の道路状況や、平成27年秋季(9月～11月)の交通量や旅行速度等を調査しています。

## (3) 調査主体

一般交通量調査は、主に道路管理者が主体となり実施しました。

自動車起終点調査(OD調査)のうち、オーナーインタビューOD調査は国土交通省が、高速OD調査は東日本高速道路(株)及び中日本高速道路(株)が主体となり実施しました。

## 2. 一般交通量調査の結果概要（県内）

### (1) 交通量の推移

- 県内の自動車類の平均交通量は、4,786 台/12h であり、平成 22 年度から約 0.5%減少している。  
(道路種別で見ると高速自動車国道で約 9.0%増加、一般国道で約 5.5%減少、県道で約 1.1%減少)
- 車種別でみると、大型車における高速自動車国道の割合が約 39%と高い。

### 【平均交通量の推移】

※平均交通量：交通量を加重平均したもので、「走行台キロ (km/12h)/調査区間延長 (km)」により算出

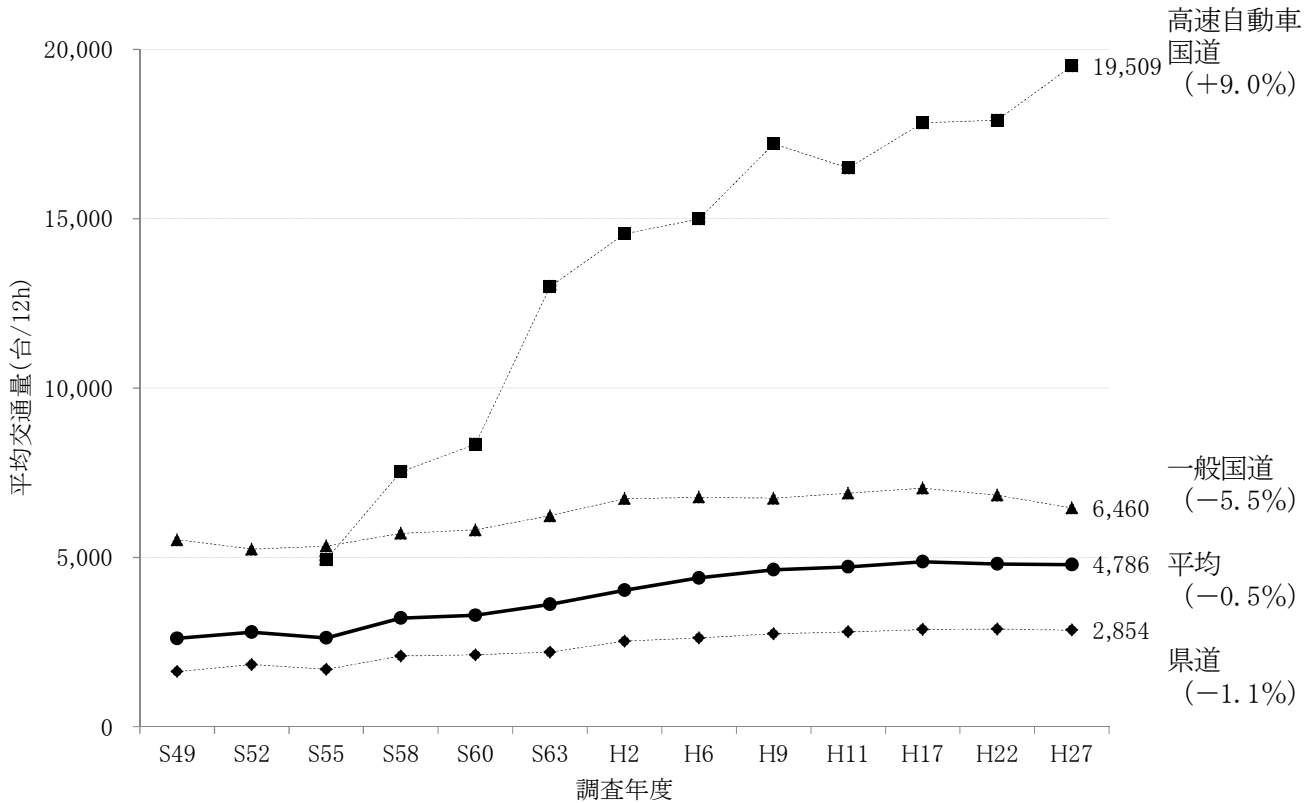

### 【車種別の交通量の割合】

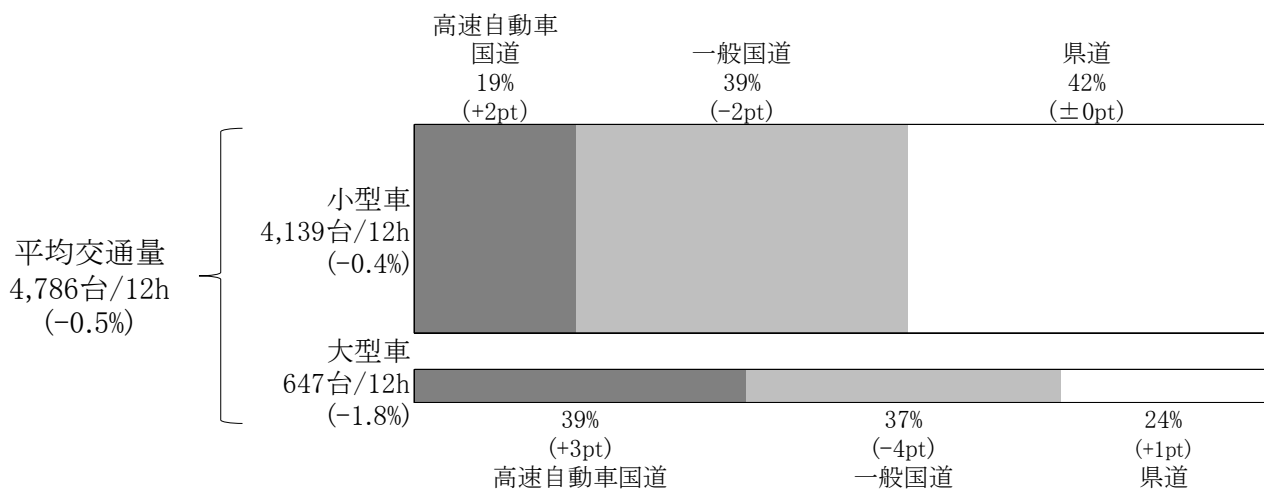

(2) 自動車交通分担率

○高速自動車国道は、延長の割合(5.4%)に対し、走行台キロの割合(21.9%)が大きい。  
 ○走行台キロの県内合計は、平成22年度に比べ0.5%減少している。(全国合計は0.6%増加)

【道路別の延長と走行台キロの割合】 ※( )内はH22比のポイント増減

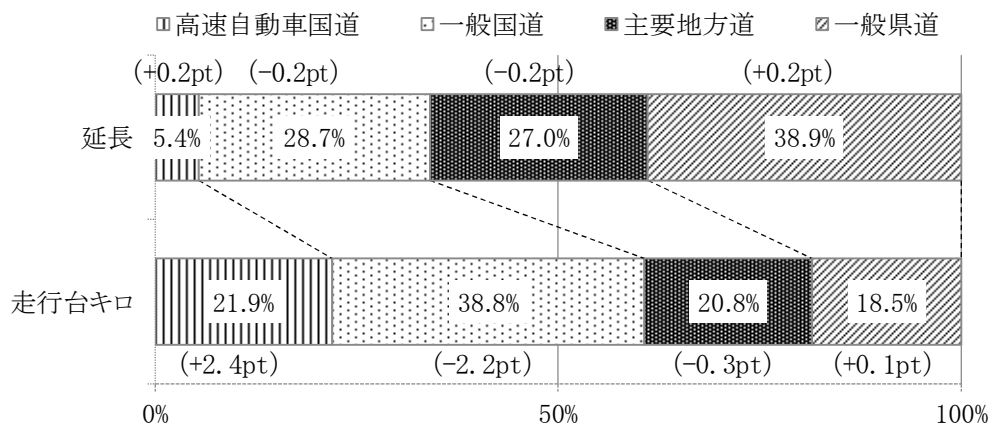

【走行台キロの推移】 ※単位：千台・km/12h

長野県

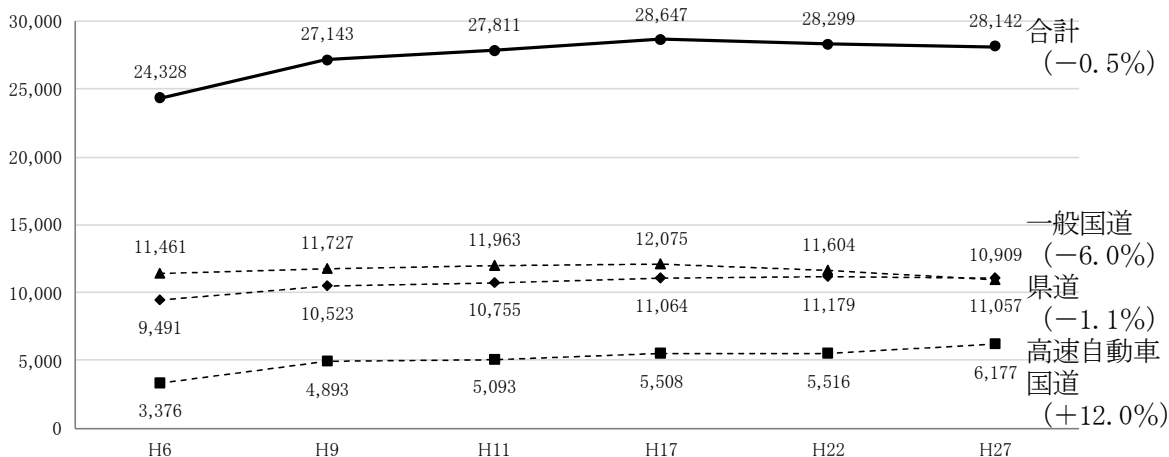

全国

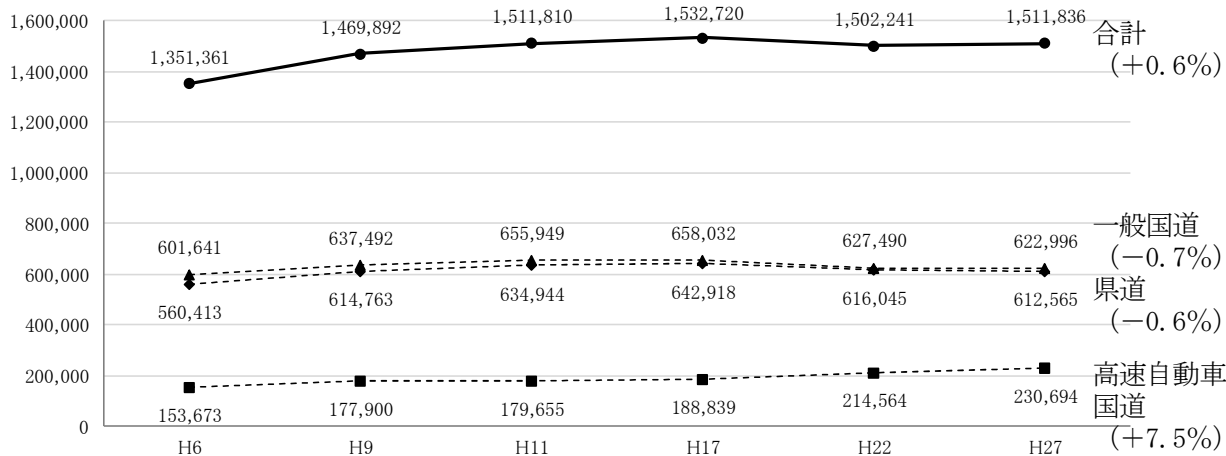

道路種別平均交通量

項目	年次	高速自動車国道	一般国道 (指定区間内)	一般国道 (指定区間外)	一般国道計	主要地方道
調査延長 (km)	S49		355.4	756.4	1,111.8	920.6
	S52		357.0	909.1	1,266.1	1,060.2
	S55	75.4	352.9	971.3	1,324.2	1,107.4
	S58	121.7	362.5	1,118.4	1,480.9	1,361.1
	S60	121.7	394.1	1,098.9	1,493.0	1,352.1
	S63	147.5	403.5	1,100.4	1,503.9	1,365.6
	H2	154.8	395.5	1,103.1	1,498.6	1,365.6
	H6	225.2	409.9	1,281.4	1,691.3	1,580.2
	H9	284.3	416.2	1,321.9	1,738.1	1,599.4
	H11	308.8	423.8	1,311.4	1,735.2	1,593.9
	H17	308.9	413.9	1,300.0	1,713.9	1,594.1
	H22	308.1	436.2	1,261.0	1,697.2	1,598.7
	H27	316.6	423.3	1,265.4	1,688.7	1,587.9
走行台数 (千台・km/12h)	S49		3,351	2,791	6,142	1,981
	S52		3,330	3,307	6,637	2,466
	S55	372	3,482	3,580	7,062	2,714
	S58	916	3,828	4,630	8,458	3,603
	S60	1,015	4,069	4,604	8,673	3,605
	S63	1,916	4,416	4,955	9,371	3,908
	H2	2,253	4,541	5,550	10,091	4,312
	H6	3,376	4,697	6,764	11,461	5,058
	H9	4,893	4,841	6,886	11,727	5,499
	H11	5,093	4,860	7,103	11,963	5,473
	H17	5,508	4,886	7,189	12,075	5,839
	H22	5,516	4,728	6,876	11,604	5,966
	H27	6,177	4,076	6,833	10,909	5,853
平均交通量 (台/12h)	S49		9,428	3,690	5,524	2,151
	S52		9,327	3,638	5,242	2,326
	S55	4,939	9,867	3,686	5,333	2,451
	S58	7,527	10,559	4,140	5,711	2,647
	S60	8,337	10,326	4,190	5,810	2,666
	S63	12,989	10,945	4,503	6,232	2,862
	H2	14,555	11,482	5,031	6,734	3,157
	H6	14,990	11,459	5,278	6,776	3,201
	H9	17,209	11,632	5,210	6,747	3,438
	H11	16,492	11,468	5,416	6,894	3,434
	H17	17,831	11,806	5,530	7,046	3,663
	H22	17,905	10,840	5,453	6,837	3,732
	H27	19,509	9,629	5,400	6,460	3,686
平均交通量の伸び (前回調査比)	S52/S49		0.989	0.986	0.949	1.081
	S55/S52		1.058	1.013	1.017	1.054
	S58/S55	1.524	1.070	1.123	1.071	1.080
	S60/S58	1.108	0.978	1.012	1.017	1.007
	S63/S60	1.558	1.060	1.075	1.073	1.074
	H2/S63	1.121	1.049	1.117	1.081	1.103
	H6/H2	1.030	0.998	1.049	1.006	1.014
	H9/H6	1.148	1.015	0.987	0.996	1.074
	H11/H9	0.958	0.986	1.040	1.022	0.999
	H17/H11	1.081	1.029	1.021	1.022	1.067
	H22/H17	1.004	0.918	0.986	0.970	1.019
H27/H22	1.090	0.888	0.990	0.945	0.988	
平均交通量の伸び (前年比)	S49~52		0.996	0.995	0.983	1.026
	S52~55		1.019	1.004	1.006	1.018
	S55~58	1.151	1.023	1.039	1.023	1.026
	S58~60	1.052	0.989	1.006	1.009	1.004
	S60~63	1.159	1.020	1.024	1.024	1.024
	S63~H2	1.059	1.024	1.057	1.039	1.050
	H2~H6	1.007	0.999	1.012	1.002	1.003
	H6~H9	1.047	1.005	0.996	0.999	1.024
	H9~H11	0.979	0.993	1.020	1.011	0.999
	H11~H17	1.013	1.005	1.003	1.004	1.011
	H17~H22	1.001	0.983	0.997	0.994	1.004
H22~H27	1.017	0.977	0.998	0.989	0.998	



の 推 移 ( 自 動 車 類 )

一般県道	県道計	県管理道路計	一般道路計	合 計	項目	年次
2,377.3	3,297.9	4,054.3	4,409.7	4,409.7	S49	調 査 延 長 (km)
2,173.1	3,233.3	4,142.4	4,499.4	4,499.4	S52	
2,937.7	4,045.1	5,016.4	5,369.3	5,444.7	S55	
2,397.7	3,758.8	4,877.2	5,239.7	5,361.4	S58	
2,405.4	3,757.5	4,856.4	5,250.5	5,372.2	S60	
2,406.2	3,771.8	4,872.2	5,275.7	5,423.2	S63	
2,401.4	3,767.0	4,870.1	5,265.6	5,420.4	H2	
2,038.2	3,618.4	4,899.8	5,309.7	5,534.9	H6	
2,234.8	3,834.2	5,156.1	5,572.3	5,856.6	H9	
2,248.2	3,842.1	5,153.5	5,577.3	5,886.1	H11	
2,261.6	3,855.7	5,155.7	5,569.6	5,878.5	H17	
2,276.4	3,875.1	5,136.1	5,572.3	5,880.4	H22	
2,286.5	3,874.4	5,139.8	5,563.1	5,879.7	H27	
3,389	5,370	8,161	11,512	11,512	S49	走 行 台 キ 口 (千台・km /12h)
3,463	5,929	9,236	12,566	12,566	S52	
4,136	6,850	10,430	13,912	14,284	S55	
4,246	7,849	12,479	16,307	17,223	S58	
4,383	7,988	12,592	16,661	17,676	S60	
4,394	8,302	13,257	17,673	19,589	S63	
5,196	9,508	15,058	19,599	21,852	H2	
4,433	9,491	16,255	20,952	24,328	H6	
5,024	10,523	17,409	22,250	27,143	H9	
5,282	10,755	17,858	22,718	27,811	H11	
5,225	11,064	18,253	23,139	28,647	H17	
5,213	11,179	18,055	22,783	28,299	H22	
5,203	11,057	17,890	21,965	28,142	H27	
1,426	1,628	2,013	2,611	2,611	S49	平 均 交 通 量 (台/12h)
1,594	1,834	2,230	2,793	2,793	S52	
1,408	1,693	2,079	2,591	2,624	S55	
1,771	2,088	2,559	3,112	3,212	S58	
1,822	2,125	2,593	3,173	3,290	S60	
1,826	2,201	2,721	3,350	3,612	S63	
2,164	2,524	3,092	3,722	4,031	H2	
2,175	2,623	3,317	3,946	4,395	H6	
2,248	2,745	3,376	3,993	4,635	H9	
2,350	2,799	3,465	4,073	4,725	H11	
2,310	2,870	3,540	4,155	4,873	H17	
2,290	2,885	3,515	4,089	4,812	H22	
2,276	2,854	3,481	3,948	4,786	H27	
1.118	1.127	1.108	1.070	1.070	S52/S49	平 均 交 通 量 の 伸 び (前回調査比)
0.883	0.923	0.933	0.928	0.939	S55/S52	
1.258	1.233	1.231	1.201	1.224	S58/S55	
1.029	1.018	1.013	1.020	1.024	S60/S58	
1.002	1.036	1.049	1.056	1.098	S63/S60	
1.185	1.147	1.136	1.111	1.116	H2/S63	
1.005	1.039	1.073	1.060	1.090	H6/H2	
1.034	1.047	1.018	1.012	1.055	H9/H6	
1.045	1.020	1.026	1.020	1.019	H11/H9	
0.983	1.025	1.022	1.020	1.031	H17/H11	
0.991	1.005	0.993	0.984	0.988	H22/H17	
0.994	0.989	0.990	0.966	0.995	H27/H22	
1.038	1.041	1.035	1.023	1.023	S49~52	
0.959	0.974	0.977	0.975	0.979	S52~55	
1.079	1.072	1.072	1.063	1.070	S55~58	
1.014	1.009	1.007	1.010	1.012	S58~60	
1.001	1.012	1.016	1.018	1.032	S60~63	
1.089	1.071	1.066	1.054	1.056	S63~H2	
1.001	1.010	1.018	1.015	1.022	H2~H6	
1.011	1.015	1.006	1.004	1.018	H6~H9	
1.022	1.010	1.013	1.010	1.010	H9~H11	
0.997	1.004	1.004	1.003	1.005	H11~H17	
0.998	1.001	0.999	0.997	0.997	H17~H22	
0.999	0.998	0.998	0.993	0.999	H22~H27	

(3) 交通量トップ10 (平日昼間12時間)

高速自動車国道

順位	台/12h	路線名	観測地点名
1	35,832	長野自動車道	岡谷IC～塩尻IC
2	34,331	長野自動車道	岡谷JCT～岡谷IC
3	32,672	長野自動車道	塩尻IC～塩尻北IC
4	29,964	上信越自動車道	更埴JCT～長野IC
5	29,757	長野自動車道	塩尻北IC～松本IC
6	28,285	長野自動車道	松本IC～梓川SIC
7	27,445	長野自動車道	梓川SIC～安曇野IC
8	25,460	中央自動車道西宮線	岡谷JCT～伊北IC
9	24,928	中央自動車道西宮線	諏訪IC～岡谷JCT
10	22,938	上信越自動車道	坂城IC～更埴JCT

一般国道

順位	台/12h	路線名	観測地点名
1	39,124	一般国道18号	長野市青木島町大塚1026-3
2	37,272	一般国道117号	長野市丹波島橋
3	24,446	一般国道19号	長野市中御所岡田町79-5
4	23,558	一般国道141号	佐久市岩村田1444-1
5	21,046	一般国道406号	須坂市大字村山470
6	18,533	一般国道143号	上田市下之条字老丁田1006-1
7	18,331	一般国道158号	松本市渚1丁目7-7
8	18,244	一般国道292号	中野市一本木19-1
9	17,681	一般国道152号	茅野市本町東5210-6
10	16,547	一般国道403号	須坂市大字幸高440-4

県道

順位	台/12h	路線名	観測地点名
1	29,939	長野須坂インター線	長野市屋島3420-1
2	24,454	長野真田線	長野市松代町東寺尾1232-3
3	19,747	岡谷茅野線	岡谷市湊一丁目
4	19,316	長野信濃線	長野市上松四丁目12
5	17,477	松本環状高家線	松本市島内1666-472
6	17,446	長野菅平線	長野市鶴賀七瀬南部548-4
7	15,759	長野上田線	長野市川中島町今井薬師堂1814-1
8	14,700	下諏訪辰野線	岡谷市川岸上一丁目4-18
9	14,695	岡谷下諏訪線	諏訪郡下諏訪町6191-36
10	14,327	上田丸子線	上田市小島池下239 (下小島交差点)

※県道 (主要地方道と一般県道)

注) 一般国道と県道は1路線につき1区間のみ、かつ実測区間のみを抽出対象とした

#### (4) 旅行速度の推移

○平日の混雑時旅行速度は、平成 22 年度と比べて、全体としてほぼ横ばいの傾向にある。

##### 【道路種別毎の混雑時旅行速度の推移（平日）】

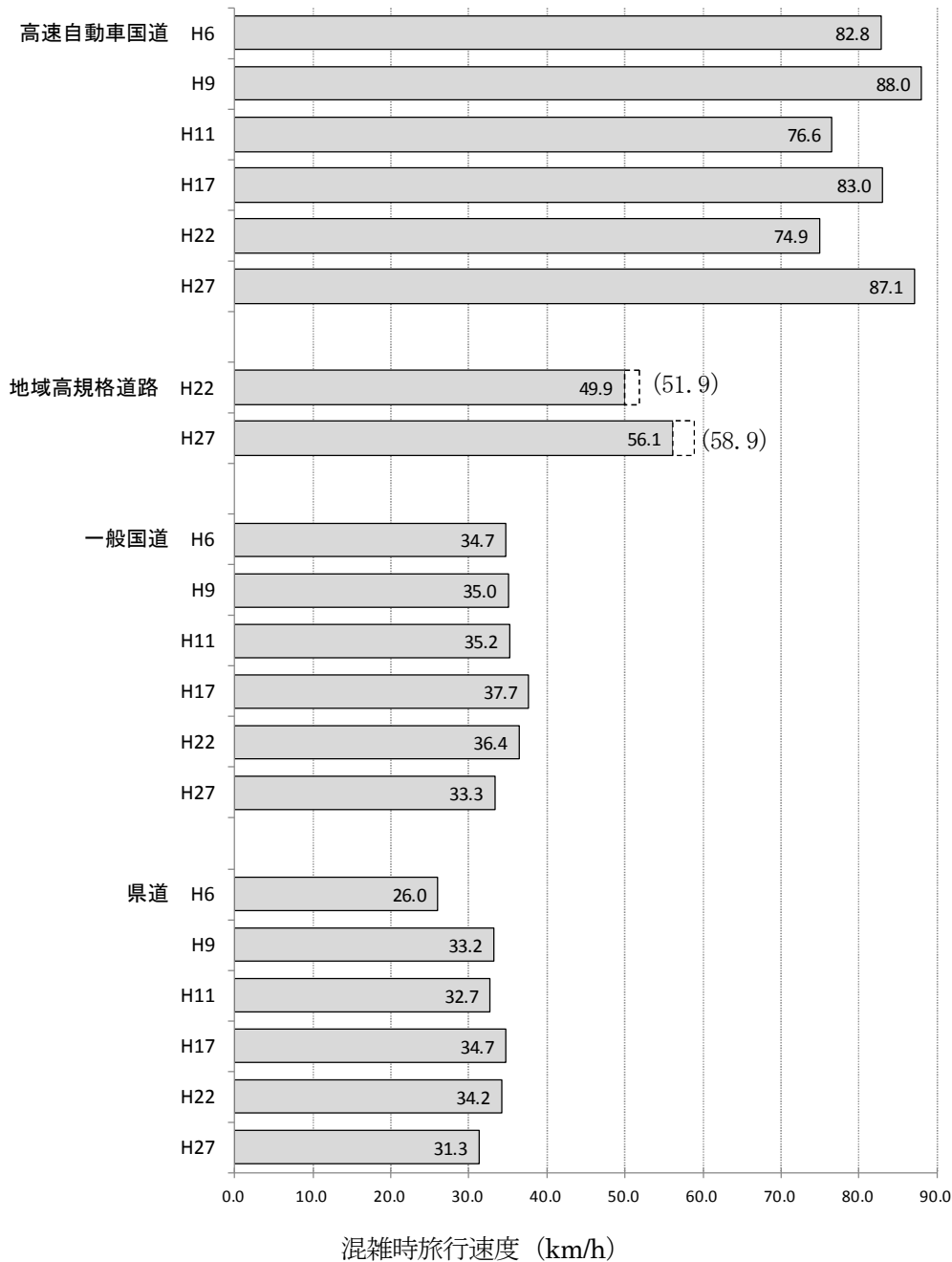

注 1) 混雑時旅行速度は、ラッシュ時間帯である朝 (7, 8 時台) 又は夕方 (17, 18 時台) の混雑する時間帯の旅行速度  
ここでは、各交通調査基本区間の上下で遅い方向の旅行速度から算出

注 2) 高速自動車国道の旅行速度の傾向の変化は、調査方法の変更に起因している可能性があることに留意  
平成 22 年度の調査方法：ETC 及び通行券の料金所出入り時刻差等から算出、  
平成 27 年度の調査方法：ETC2.0 プローブデータ\*より算出

\*：ETC2.0 車載器を通じて集められる車両の位置、旅行時間等の交通データ

注 3) 地域高規格道路は県内の供用済み区間を対象とした (伊那木曾連絡道路 (国道 361 号))  
なお、伊那木曾連絡道路の当該区間については一般国道の区分にも含めている  
( ) の数値は、地域高規格道路の非混雑時旅行速度

(5) 調査方法の改善

○ITS の普及進展により新たな交通計測が実用化してきていることを踏まえ、データ収集の高度化、効率化を図りました。

- ・交通量調査 : 機械観測の推進、既存の交通量調査結果の活用
- ・旅行速度調査 : ETC2.0 プローブデータの活用、調査区間の細分化

■交通量調査の改善内容

○機械観測の推進

主に一般国道において、可搬式トラフィックカウンター（センサーにより通過車両数等を自動計測する機器）による機械観測を積極的に導入し、調査の効率化を図りました。

○既存の交通量調査結果（個別調査）の活用

平成 22 年度以降に交通量調査を実施している場合、その結果を活用しました。

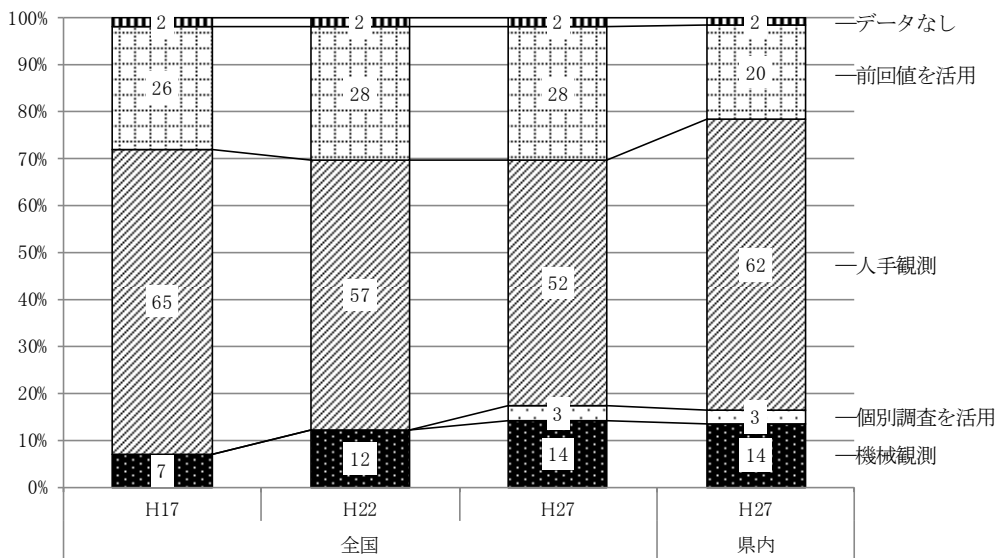

図：調査対象区間延長割合 (%)

■旅行速度調査の改善内容

○ETC2.0 プローブデータの活用

民間プローブデータの活用に加えて、今回新たに ETC2.0 プローブデータを活用しました。

○調査区間の細分化

旅行速度の調査区間を細分化しました。

注) プローブデータの活用を基本とし、プローブデータが欠測しやすい閑散区間は実走行により計測

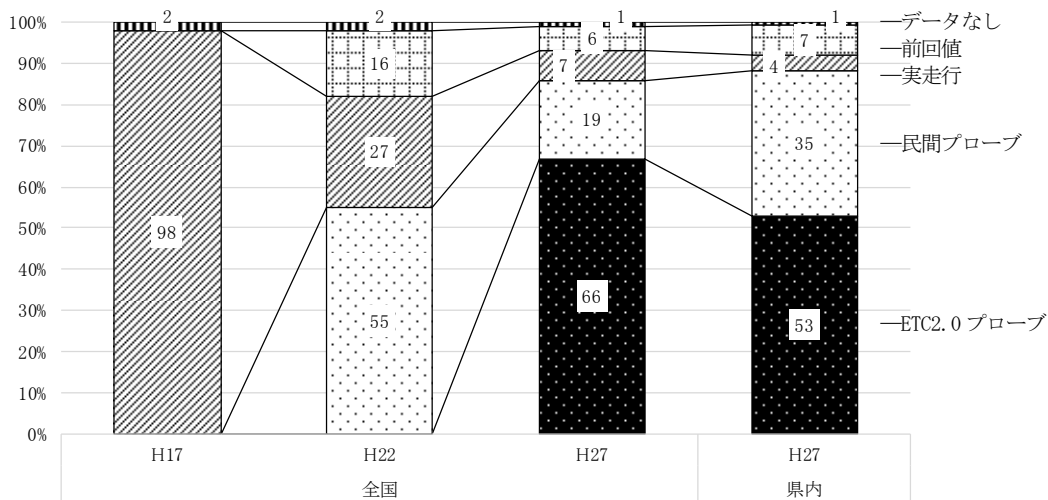

図：調査対象区間延長割合 (%)

### 3. 調査の概要

#### (1) 交通調査基本区間

交通調査基本区間は、平成 22 年度調査時における「新センサス区間」の名称を変更したものである。

作業の最小単位として、調査対象路線を接続箇所(交差点,IC,JCT 等)、道路管理者境、自動車専用道路の端点及び市区町村境等で分割し、全国道路・街路交通情勢調査対象路線全線に漏れ重複なく設定する調査の基本となる区間をいう。

#### (2) 調査単位区間

調査を効率的に行うため、各調査の状況が同様な範囲で交通調査基本区間を集約した区間を「調査単位区間」とし、交通量調査・道路状況調査・旅行速度調査それぞれに対して定める。

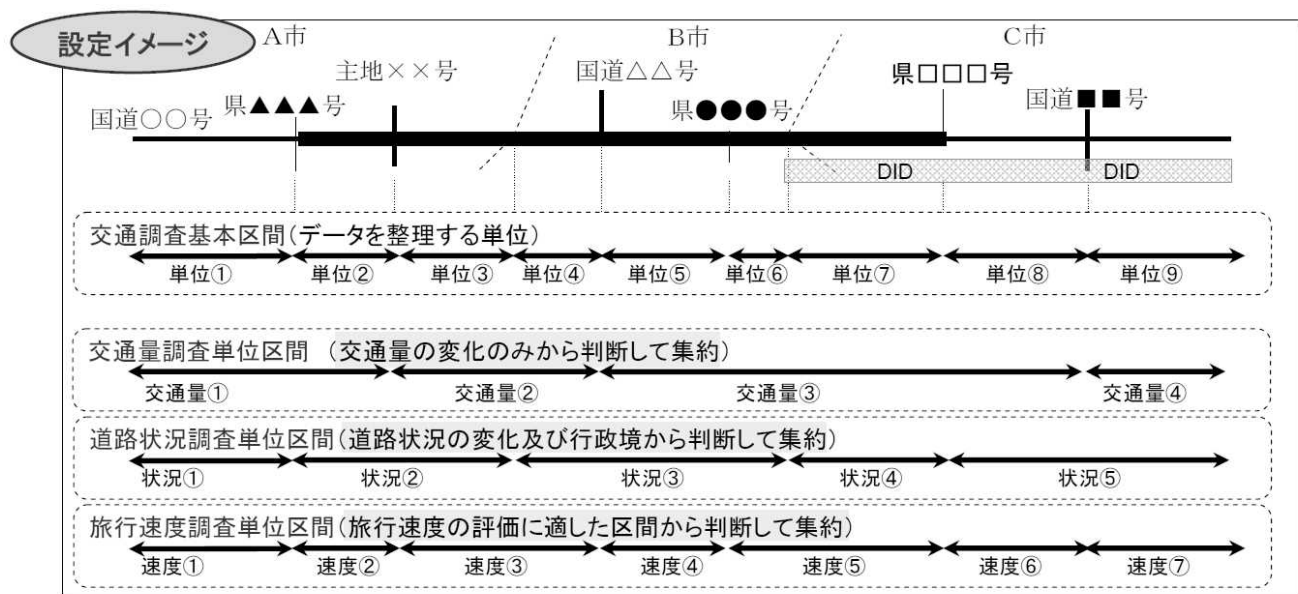

交通調査基本区間番号と各調査単位区間番号は次表のとおり

道路種別	交通調査基本区間	調査単位区間		
		交通量調査	道路状況調査	旅行速度調査
高速自動車国道	20111000010 ~ 20118200280	10 ~ 540	10 ~ 1000	10 ~ 570
一般国道	20300180010 ~ 20304740050	10010 ~ 34020	10010 ~ 34030	10010 ~ 34035
主要地方道	20400010010 ~ 20400970020	40010 ~ 43310	40010 ~ 43870	40010 ~ 45090
一般県道	20601010010 ~ 20605080050	60010 ~ 65670	60010 ~ 66720	60010 ~ 67560

### (3) 道路状況調査について

横断面構成や沿道状況等について、平成 27 年 4 月 1 日現在の状況を基本に調査を行う。

加えて、平成 27 年秋季までにバイパス供用等により道路状況が変化した区間は、平成 27 年秋季の状況についても調査を行う。

なお、1つの道路状況調査単位区間内で複数の状況（幅員構成、沿道状況等）が存在する場合は、最も延長が長い状況を採用するものとする。

#### ①改良済み区間率

「改良済み区間」とは、道路構造令（昭和 45 年 10 月 29 日政令第 320 号）の規格に適合するものである。ただし、昭和 46 年 3 月 31 日以前に改築された道路は、旧道路構造令（昭和 33 年 8 月 1 日政令第 244 号）の規格に適合するものを改良済みとする。

また、昭和 34 年 3 月 31 日以前に改築された道路については、道路構造令並びに同細則改正案（内務省土木局昭和 10 年 6 月全国土木主任官会議決定）の規格に適合するものを改良済みとする。昭和 10 年以前に改築された道路で道路構造令細則案の規格に適合しないものはすべて未改良とする。

$$\text{改良済み区間率 (\%)} = \frac{\text{改良済み区間延長}}{\text{区間延長}} \times 100$$

#### ②5.5m以上改良済み区間率

「5.5m 以上改良済み区間」とは上記①のうち車道幅員が 5.5m 以上のものをいう。

$$\text{5.5m以上改良済み区間率 (\%)} = \frac{\text{5.5m以上改良済み区間延長}}{\text{区間延長}} \times 100$$

#### ③代表沿道状況

沿道状況区分	コード番号	備考
人口集中地区 かつ商業地域	商	人口集中地区（DID）かつ沿道用途が商業地域又は近隣商業地域に指定された状況
人口集中地区 （商業地域を除く）	D	人口集中地区（DID）で上記以外の状況
その他市街部	街	人家が連担し、市街部を形成している状況
平地部	平	人家が連担していない、道路の縦断のこう配がゆるやかな地域
山地部	山	山地、丘陵地及び山麓等

#### ④指定最高速度

道路交通法第 22 条に示されている、道路標識等により表示される速度。（いわゆる「規制速度」）最高速度が指定されていない道路については、道路交通法施行令で定められた最高速度とする。

（高速自動車国道は 100km/h、一般道路は 60km/h とする）。

## ⑤管理区分

管理区分は次表のとおり

道路管理者	コード番号	備考
国土交通大臣	国	
長野県	県	
東・中日本高速道路(株)	N	NEXCO東日本または中日本
長野県道路公社	公	

## ⑥調査実施区分

調査実施区分の表示にかかる略称は以下のとおり

長 国・・・国土交通省 関東地方整備局 長野国道事務所  
 飯 国・・・国土交通省 中部地方整備局 飯田国道事務所  
 佐 久・・・長野県 佐久建設事務所  
 上 田・・・長野県 上田建設事務所  
 諏 訪・・・長野県 諏訪建設事務所  
 伊 那・・・長野県 伊那建設事務所  
 飯 田・・・長野県 飯田建設事務所  
 木 曾・・・長野県 木曾建設事務所  
 松 本・・・長野県 松本建設事務所  
 安 曇・・・長野県 安曇野建設事務所  
 大 町・・・長野県 大町建設事務所  
 千 曲・・・長野県 千曲建設事務所  
 須 坂・・・長野県 須坂建設事務所  
 長 野・・・長野県 長野建設事務所  
 北 信・・・長野県 北信建設事務所  
 東 高・・・東日本高速道路株式会社  
 中 高・・・中日本高速道路株式会社  
 公 社・・・長野県道路公社

## ⑦歩道設置率および歩道(代表)幅員

道路状況調査単位区間のうち、歩道（自転車歩行者道を含む）が道路の片側または両側に設置されている延長（車道中心線上の延長）を歩道設置延長とする。

歩道幅員は、路上施設帯を含めるものとする。また、副道及び植樹帯は歩道幅員に含めないものとする。

$$\text{歩道設置率 (\%)} = \frac{\text{歩道設置延長}}{\text{区間延長}} \times 100$$

## ⑧バス路線延長率

バス路線延長は、「路線バス」の路線（道路運送法第4条の許可を受けた一般旅客自動車運送事業の路線）延長とし、貸切バス、臨時運行バス（道路運送法第21条の許可を受けた乗合バス）、自家用自動車に該当するバスを除く。

$$\text{バス路線延長率 (\%)} = \frac{\text{バス路線延長}}{\text{区間延長}} \times 100$$

#### (4) 交通量調査について

調査対象区間は、OD 調査結果の照査など、交通量の把握が必要な交通量調査単位区間を選定して行った。(実際に観測した交通調査基本区間の「交通量観測地点地名」欄は、下線表示した区間)

調査は、年間のうち交通量の変動が少なくかつ年平均日交通量に近い交通量が観測されやすい秋季の平日(火曜日、水曜日又は木曜日(祝日の前後を除く))に、上り下り別、車種別に1時間毎の通過台数を観測した。

なお、調査負荷の平準化によるコスト抑制のため、他の調査と同日である必要はなく、交通量調査を同日に一斉に行う必要もないため、それぞれの調査日は同一ではない。

また、平成 22 年度道路交通センサス以降の個別調査で交通量を観測している場合は、その結果を活用した区間もある。

#### ①12・24 時間観測の別

観測時間は、以下のとおり。12 時間交通量調査箇所は、類似区間の昼夜率等から 24 時間交通量を推定し記載している。(推定値は斜体文字) 非観測区間は平成 22 年度交通量又は類似区間等から推定値を記載している。

観測時間の別	コード番号	備 考
12 時間交通量調査	12	観測時間：午前 7 時～午後 7 時
24 時間交通量調査	24	観測時間：午前 0 時～午前 0 時 又は、 午前 7 時～午後 7 時
非観測区間	0	推定交通量を記載

#### ②通行車両等の分類

車両等の分類は次表のとおり

種 別	単位	基本的な分類方法		
歩行者類	人	歩いている人、走っている人、車いすに乗っている人、乳母車を押す人、小児用の車(小児用三輪車、6才未満の者が乗車する自転車で、かつ、走行、制動操作が簡単で速度が4～8km/h程度しか出せない自転車)に乗っている人、動力付き二輪車又は二輪若しくは三輪の自転車を押して歩いている人、親に手を引かれている子供、ローラースケート等によって通行している人、買物車(ショッピングカート)を引いている人。		
自転車類	台	ペダル又はハンド・クランクを用い、かつ、人の力により運転する二輪以上の車。		
動力付き二輪車類	台	大型自動二輪車、普通自動二輪車、原動機付自転車及びその他の二輪の自動車。		
自動車類	小型車	台	軽乗用車	ナンバー5 (黄と黒のプレート)
			乗用車	ナンバー3、8 (小型プレート)
			軽貨物車	ナンバー3、5、7
			小型貨物車	ナンバー4 (黄と黒のプレート) ナンバー3、6 (小型プレート)
大型車	台	バス	ナンバー2	
		普通貨物	ナンバー1	
		特種(殊)車	ナンバー8、9、0	



### ③昼夜率

昼間12時間交通量に対する24時間交通量の割合

$$\text{昼夜率} = \frac{24 \text{ 時間自動車類交通量}}{\text{昼間12時間自動車類交通量}}$$

### ④昼間12時間大型車混入率

昼間12時間自動車類交通量に対する昼間12時間大型車交通量の割合

$$\text{大型車混入率 (\%)} = \frac{\text{大型車交通量}}{\text{全車交通量}} \times 100$$

### ⑤ピーク時間交通量 (台/h)

12時間又は24時間交通量観測において時間別交通量(上り、下りの計)が最大のもの。

### ⑥昼間12時間ピーク比率

ピーク時間交通量(上り下りの合計交通量が最も多い時間帯の交通量)の昼間12時間交通量に対する割合。

$$\text{昼間12時間ピーク比率 (\%)} = \frac{\text{ピーク時間自動車類交通量}}{\text{昼間12時間自動車類交通量}} \times 100$$

### ⑦休日/平日 (比)

平日交通量に対する休日交通量の比率

$$\text{休日/平日} = \frac{\text{休日自動車類交通量}}{\text{平日自動車類交通量}}$$

### ⑧自動車交通量比較

平成2年度調査～平成27年度調査までの交通量の変化及び伸び率を表す。

平成22年度調査で区間統合したため、各区間の交通量と計値が一致していない路線がある。

### ⑨平均交通量 (道路種別平均交通量の推移)

道路種別毎の平均的な交通量を表す。(道路種別毎の交通量を加重平均したもの。)

$$\text{平均交通量 (台/12h)} = \frac{\text{総走行台キロ (km/12h)}}{\text{総調査区間延長 (km)}}$$

### ⑩走行台キロ

自動車走行距離の総和を表す。

$$\text{走行台キロ (km/12h)} = 12 \text{ 時間交通量 (台)} \times \text{調査単位区間延長 (km)}$$

### ⑪平均 (加重平均)

路線毎の平均的(加重平均)な交通量を表す。調査実測値及び推定値が有る区間が対象区間。

$$\text{交通量 (台/12h・24h)} = \frac{\text{総走行台キロ (km/12h・24h)}}{\text{総調査区間延長 (km)}}$$

## ⑫混雑度

交通容量に対する実際に通過した交通量の割合

$$\text{混雑度} = \frac{\text{交通量 (台/12h)}}{\text{交通容量 (台/12h)}}$$

交通容量の種類をその用途により次のとおり区分する

基準交通容量 (台/時)	道路の部分毎に道路条件及び交通条件が基本的な条件を満たしている場合に1時間に1つの車線を通過することができる最大値で、どの道路の交通容量を算定する場合にも基準となるものである。
可能交通容量 (台/時)	基準交通容量に、当該道路の車線幅員、側方余裕及び沿道条件の影響による補正を行ったものである。
設計交通容量 (台/時)	可能交通容量に、その道路の計画水準に応じた補正を行ったものである。
日交通容量 (台/12h)	設計交通容量を年平均日交通量に対する30番目時間交通量の割合と重方向率による換算を行って算定したものである。

交通容量の設定フロー

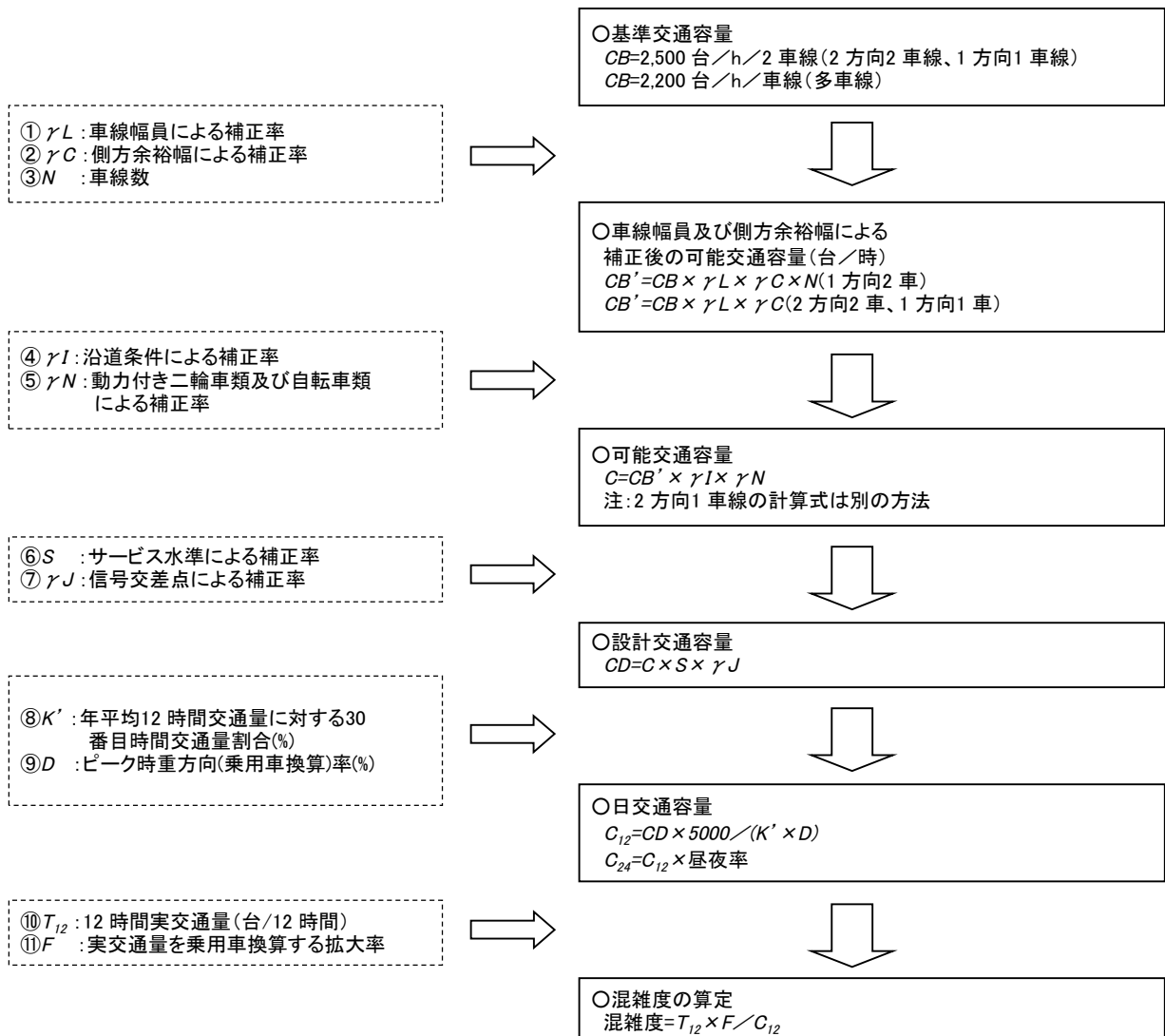

## (5) 旅行速度調査について

調査は、混雑発生区間、交通量の多い区間、圏域間移動の代表的経路及び地域の道路交通を評価する上で重要と考えられる路線等の観点から、旅行速度の把握が必要と考えられる路線又は区間を道路管理者が選定して行った。

今回の調査では、国が収集している ETC2.0 プローブ情報、一般車プローブデータの活用を基本に調査を行った。なお、比較・参照のため、他の調査が行われる秋季の平日に行った。

また、時間・空間的に広く取得されている ETC2.0 プローブ情報、一般車プローブデータの特性を活かし、混雑時（7～9 時、17～19 時）、昼間非混雑時（9～17 時）についても調査するとともに、方向（上り・下り）別のサービス水準の違いを把握する観点から、上り・下り別に調査を行った。

ただし、混雑の影響が少ない場合や、道路管理者が計測を行う場合など、必要に応じて、調査の簡素化を行うことができるものとする。

### ①旅行速度 (km/h)

旅行速度は、当該旅行速度調査単位区間の走行所要時間（信号や渋滞等による停止時間を含む）で旅行速度調査単位区間延長を除して算出した速度とする。

### ②昼間 12 時間平均旅行速度 (km/h)

交通調査基本区間を通過する自動車類の昼間 12 時間の平均速度。

時間帯別旅行速度は、午前 7 時台～午前 8 時台、午後 5 時台～午後 6 時台は混雑時旅行速度、午前 9 時台～午後 4 時台は昼間非混雑時旅行速度を用いた。

なお、交通量が取得できていない区間では、時間帯別交通量は考慮せず、各時間帯別旅行速度（午前 7 時台～午前 8 時台、午後 5 時台～午後 6 時台は混雑時旅行速度、午前 9 時台～午後 4 時台は昼間非混雑時旅行速度）の調和平均とした。

$$\text{昼間12時間平均旅行速度} = \frac{\sum(\text{時間帯別交通量})}{\sum_{\text{昼間12時間}}(\text{時間帯別交通量}/\text{時間帯別旅行速度})}$$

### ③平均（加重平均）

路線毎の平均的（加重平均）な旅行速度を表す。調査実測値及び推定値が有る区間が対象区間。

$$\text{旅行速度 (km/h)} = \frac{\text{総調査区間延長(km)}}{\text{総(区間延長/旅行速度)}}$$



## 4. 調査結果一覧表

### (1) 平日交通量等

道路種別 高速自動車国道 (平日交通量等)

交基 通本 調区 査間 番号	路線名		起点側接続路線等	終点側接続路線等	道単 路位 状区 況調 査番 号	区 間 延 長 (km)	区間延長(%)		車 線 数	代 表 沿 道 状 況	交単 通量 区 間 調 査 番 号	交通 量 観 測 地 点 地 名  (下線は実際に観測した地点)	
	路 線 番 号	路 線 名					改 良 済 み 区 間 率 (%)	5.5 m 以 上 区 間 良 率 (%)					市 区 丁 目 郡 町 字 村
20111000010	1100	中央自動車道西宮線	中央自動車道西宮線	諏訪南インター線	10	11.3	100.0	100.0	4	山	10	～諏訪南インター線諏訪南IC	
20111000020	1100	中央自動車道西宮線	諏訪南インター線	箕輪町・諏訪市境	20	5.1	100.0	100.0	4	山	20	諏訪南インター線諏訪南IC～中央自動車道西宮線	
20111000030	1100	中央自動車道西宮線	箕輪町・諏訪市境	諏訪市・茅野市境	30	5.8	100.0	100.0	4	山	30	中央自動車道西宮線～中央自動車道西宮線	
20111000040	1100	中央自動車道西宮線	諏訪市・茅野市境	茅野市・原村境	40	6.5	100.0	100.0	4	山	40	中央自動車道西宮線～中央自動車道西宮線	
20111000050	1100	中央自動車道西宮線	茅野市・原村境	原村・茅野市境	50	2.5	100.0	100.0	4	山	50	中央自動車道西宮線～中央自動車道西宮線	
20111000060	1100	中央自動車道西宮線	原村・茅野市境	一般国道20号	60	2.0	100.0	100.0	4	山	60	中央自動車道西宮線～一般国道20号諏訪IC	
20111000070	1100	中央自動車道西宮線	一般国道20号	南箕輪村・伊那市境	70	2.7	100.0	100.0	4	山	70	一般国道20号諏訪IC～中央自動車道西宮線	
20111000080	1100	中央自動車道西宮線	南箕輪村・伊那市境	長野自動車道	80	1.1	100.0	100.0	4	山	80	中央自動車道西宮線～長野自動車道岡谷ICT	
20111000090	1100	中央自動車道西宮線	長野自動車道	伊那市・辰野町境	90	0.5	100.0	100.0	4	山	90	長野自動車道岡谷ICT～中央自動車道西宮線	
20111000100	1100	中央自動車道西宮線	伊那市・辰野町境	辰野町・箕輪町境	100	7.9	100.0	100.0	4	山	100	中央自動車道西宮線～中央自動車道西宮線	
20111000110	1100	中央自動車道西宮線	辰野町・箕輪町境	一般国道153号	110	1.3	100.0	100.0	4	山	110	中央自動車道西宮線～一般国道153号伊北IC	
20111000120	1100	中央自動車道西宮線	一般国道153号	箕輪町・南箕輪村境	120	4.3	100.0	100.0	4	平	120	一般国道153号伊北IC～伊那インター線伊那IC	
20111000130	1100	中央自動車道西宮線	箕輪町・南箕輪村境	南箕輪村・伊那市境	130	2.7	0.0	0.0	4	平	120	一般国道153号伊北IC～伊那インター線伊那IC	
20111000140	1100	中央自動車道西宮線	南箕輪村・伊那市境	伊那インター線	140	1.7	100.0	100.0	4	平	120	一般国道153号伊北IC～伊那インター線伊那IC	
20111000150	1100	中央自動車道西宮線	伊那インター線	伊那市・南箕輪村境	150	0.1	100.0	100.0	4	山	130	伊那インター線伊那IC～駒ヶ根駒ヶ岳公園線駒ヶ根IC	
20111000160	1100	中央自動車道西宮線	伊那市・南箕輪村境	南箕輪村・伊那市境	160	1.1	100.0	100.0	4	山	130	伊那インター線伊那IC～駒ヶ根駒ヶ岳公園線駒ヶ根IC	
20111000170	1100	中央自動車道西宮線	南箕輪村・伊那市境	伊那市・宮田村境	170	7.6	100.0	100.0	4	山	130	伊那インター線伊那IC～駒ヶ根駒ヶ岳公園線駒ヶ根IC	
20111000180	1100	中央自動車道西宮線	伊那市・宮田村境	宮田村・伊那市境	180	0.1	100.0	100.0	4	山	130	伊那インター線伊那IC～駒ヶ根駒ヶ岳公園線駒ヶ根IC	
20111000190	1100	中央自動車道西宮線	宮田村・伊那市境	伊那市・宮田村境	190	1.4	100.0	100.0	4	山	130	伊那インター線伊那IC～駒ヶ根駒ヶ岳公園線駒ヶ根IC	
20111000200	1100	中央自動車道西宮線	伊那市・宮田村境	宮田村・駒ヶ根市境	200	3.6	100.0	100.0	4	山	130	伊那インター線伊那IC～駒ヶ根駒ヶ岳公園線駒ヶ根IC	
20111000210	1100	中央自動車道西宮線	宮田村・駒ヶ根市境	駒ヶ根駒ヶ岳公園線	210	1.2	100.0	100.0	4	山	130	伊那インター線伊那IC～駒ヶ根駒ヶ岳公園線駒ヶ根IC	
20111000220	1100	中央自動車道西宮線	駒ヶ根駒ヶ岳公園線	駒ヶ根市・飯島町境	220	3.7	100.0	100.0	4	山	140	駒ヶ根駒ヶ岳公園線駒ヶ根IC～松川インター大鹿線松川IC	
20111000230	1100	中央自動車道西宮線	駒ヶ根市・飯島町境	飯島町・松川町境	230	7.7	100.0	100.0	4	山	140	駒ヶ根駒ヶ岳公園線駒ヶ根IC～松川インター大鹿線松川IC	
20111000240	1100	中央自動車道西宮線	飯島町・松川町境	松川インター大鹿線	240	3.6	100.0	100.0	4	山	140	駒ヶ根駒ヶ岳公園線駒ヶ根IC～松川インター大鹿線松川IC	
20111000250	1100	中央自動車道西宮線	松川インター大鹿線	松川町・高森町境	250	1.8	100.0	100.0	4	山	150	松川インター大鹿線松川IC～一般国道153号飯田IC	
20111000260	1100	中央自動車道西宮線	松川町・高森町境	高森町・飯田市境	260	6.3	100.0	100.0	4	山	150	松川インター大鹿線松川IC～一般国道153号飯田IC	
20111000270	1100	中央自動車道西宮線	高森町・飯田市境	一般国道153号	270	7.3	100.0	100.0	4	山	150	松川インター大鹿線松川IC～一般国道153号飯田IC	
20111000280	1100	中央自動車道西宮線	一般国道153号	一般国道474号	280	5.4	100.0	100.0	4	山	160	一般国道153号飯田IC～一般国道474号飯田山本IC	
20111000290	1100	中央自動車道西宮線	一般国道474号	飯田市・阿智村境	290	1.4	100.0	100.0	4	山	170	一般国道474号飯田山本IC～園原インター線園原IC	
20111000300	1100	中央自動車道西宮線	飯田市・阿智村境	園原インター線	300	8.4	100.0	100.0	4	山	170	一般国道474号飯田山本IC～園原インター線園原IC	
20111000310	1100	中央自動車道西宮線	園原インター線	中央自動車道西宮線	310	4.9	100.0	100.0	4	平	180	園原インター線園原IC～	
				計または平均		121.0					31		
20111400010	1140	中部横断自動車道	上信越自動車道	小諸市・佐久市境	320	0.8	100.0	100.0	2	平	190	佐久市伴野1115-3	
20111400020	1140	中部横断自動車道	小諸市・佐久市境	一般国道141号	330	0.0	100.0	100.0	2	平	190	佐久市伴野1115-3	
20111400030	1140	中部横断自動車道	一般国道141号	佐久市・小諸市境	330	0.8	100.0	100.0	2	平	190	佐久市伴野1115-3	
20111400040	1140	中部横断自動車道	佐久市・小諸市境	小諸市・佐久市境	340	0.7	100.0	100.0	2	平	190	佐久市伴野1115-3	
20111400050	1140	中部横断自動車道	小諸市・佐久市境	塩名田佐久線	350	2.7	100.0	100.0	2	平	190	佐久市伴野1115-3	
20111400060	1140	中部横断自動車道	塩名田佐久線	一般国道142号	350	3.0	100.0	100.0	2	平	190	佐久市伴野1115-3	
				計または平均		8.0					6		
20118100010	1810	上信越自動車道	上信越自動車道		360	8.9	100.0	100.0	4	山	200	～佐久市道6-74号佐久平SIC	

12・24時間観測の別	昼間12時間自動車類交通量						24時間自動車類交通量						昼 夜 率	昼大 間型 12車 時混 入率	混 雑 度	単 位 区 間 調 査 番 号	昼間12時間 平均旅行速度		指 定 最 高 速 度 (km/h)	管 理 区 分	調 査 実 施 区 分
	上下合計						上下合計										上 り	下 り			
	歩 行 者 類  (人)	自 転 車 類  (台)	動 力 付 二 輪 車 類  (台)	自動車類			歩 行 者 類  (人)	自 転 車 類  (台)	動 力 付 二 輪 車 類  (台)	自動車類											
				小 型 車  (台)	大 型 車  (台)	合 計  (台)				小 型 車  (台)	大 型 車  (台)	合 計  (台)					(km/h)	(km/h)			
24			239	12,417	3,766	16,183			271	15,982	8,202	24,184	1.49	23.3	0.39	10	94.4	94.8	80	N	中高
24			220	14,023	3,996	18,019			248	17,970	8,488	26,458	1.47	22.2	0.42	20	92.0	93.6	80	N	中高
24			220	14,023	3,996	18,019			248	17,970	8,488	26,458	1.47	22.2	0.42	30	93.2	91.3	80	N	中高
24			220	14,023	3,996	18,019			248	17,970	8,488	26,458	1.47	22.2	0.42	40	89.6	93.1	80	N	中高
24			220	14,023	3,996	18,019			248	17,970	8,488	26,458	1.47	22.2	0.42	50	92.3	93.4	80	N	中高
24			220	14,023	3,996	18,019			248	17,970	8,488	26,458	1.47	22.2	0.42	60	88.5	92.9	80	N	中高
24			201	19,841	5,087	24,928			230	25,370	10,054	35,424	1.42	20.4	0.61	70	88.3	89.5	80	N	中高
24			201	19,841	5,087	24,928			230	25,370	10,054	35,424	1.42	20.4	0.61	80	88.7	87.6	80	N	中高
24			163	19,110	6,350	25,460			186	23,936	15,265	39,201	1.54	24.9	0.55	90	87.5	87.0	80	N	中高
24			163	19,110	6,350	25,460			186	23,936	15,265	39,201	1.54	24.9	0.55	100	87.0	79.6	80	N	中高
24			163	19,110	6,350	25,460			186	23,936	15,265	39,201	1.54	24.9	0.55	110	95.1	90.9	80	N	中高
24			161	16,787	5,816	22,603			184	20,994	14,526	35,520	1.57	25.7	0.43	120	96.5	91.6	80	N	中高
24			161	16,787	5,816	22,603			184	20,994	14,526	35,520	1.57	25.7	0.43	120	96.9	94.0	80	N	中高
24			161	16,787	5,816	22,603			184	20,994	14,526	35,520	1.57	25.7	0.43	120	94.8	92.4	80	N	中高
24			158	15,010	5,525	20,535			181	18,766	14,173	32,939	1.60	26.9	0.54	130	95.3	94.3	80	N	中高
24			158	15,010	5,525	20,535			181	18,766	14,173	32,939	1.60	26.9	0.54	130	93.6	93.5	80	N	中高
24			158	15,010	5,525	20,535			181	18,766	14,173	32,939	1.60	26.9	0.54	130	94.4	93.4	80	N	中高
24			158	15,010	5,525	20,535			181	18,766	14,173	32,939	1.60	26.9	0.54	130	95.5	95.3	80	N	中高
24			158	15,010	5,525	20,535			181	18,766	14,173	32,939	1.60	26.9	0.54	130	93.5	91.0	80	N	中高
24			158	15,010	5,525	20,535			181	18,766	14,173	32,939	1.60	26.9	0.54	130	94.2	88.2	80	N	中高
24			158	15,010	5,525	20,535			181	18,766	14,173	32,939	1.60	26.9	0.54	130	93.9	89.5	80	N	中高
24			161	13,696	5,223	18,919			180	17,258	13,874	31,132	1.65	27.6	0.50	140	93.1	91.9	80	N	中高
24			161	13,696	5,223	18,919			180	17,258	13,874	31,132	1.65	27.6	0.50	140	92.2	91.7	80	N	中高
24			161	13,696	5,223	18,919			180	17,258	13,874	31,132	1.65	27.6	0.50	140	92.5	93.1	80	N	中高
24			157	11,816	4,909	16,725			176	15,027	13,354	28,381	1.70	29.4	0.48	150	91.6	95.2	80	N	中高
24			157	11,816	4,909	16,725			176	15,027	13,354	28,381	1.70	29.4	0.48	150	91.5	92.8	80	N	中高
24			157	11,816	4,909	16,725			176	15,027	13,354	28,381	1.70	29.4	0.48	150	91.4	93.2	80	N	中高
24			161	10,065	4,714	14,779			182	13,078	13,170	26,248	1.78	31.9	0.45	160	92.6	90.1	80	N	中高
24			148	9,309	4,735	14,044			170	12,287	13,215	25,502	1.82	33.7	0.35	170	88.8	92.0	80	N	中高
24			148	9,309	4,735	14,044			170	12,287	13,215	25,502	1.82	33.7	0.35	170	80.5	73.0	80	N	中高
24			154	9,955	5,075	15,030			178	13,271	13,604	26,875	1.79	33.8	0.38	180	65.3	61.5	70	N	中高
				14,521	5,121	19,642				18,403	12,717	31,120									
24				6,690	1,241	7,931				8,067	1,680	9,747	1.23	15.6	0.71	190	60.7	53.1	70	国	長国
24				6,690	1,241	7,931				8,067	1,680	9,747	1.23	15.6	0.71	200	71.5	74.3	70	国	長国
24				6,690	1,241	7,931				8,067	1,680	9,747	1.23	15.6	0.71	210	66.6	70.6	70	国	長国
24				6,690	1,241	7,931				8,067	1,680	9,747	1.23	15.6	0.71	210	71.1	70.5	70	国	長国
24				6,690	1,241	7,931				8,067	1,680	9,747	1.23	15.6	0.71	210	69.9	71.6	70	国	長国
24				6,690	1,241	7,931				8,067	1,680	9,747	1.23	15.6	0.71	220	68.7	68.3	70	国	長国
				6,690	1,241	7,931				8,067	1,680	9,747									
24			131	9,937	4,558	14,495			158	12,941	10,753	23,694	1.63	31.4	0.56	230	87.3	91.0	80	N	東高

道路種別 高速自動車国道 (平日交通量等)

交通基 本調 査区 間 番 号	路線名		起点側接続路線等	終点側接続路線等	道 路 位 置 区 間 番 号	区 間 延 長 (km)	区間延長(%)		車 線 数	代 表 沿 道 状 況	交 通 量 区 間 番 号	交通 量 観 測 地 点 地 名  (下線は実際に観測した地点)	
	路 線 番 号	路 線 名					改 良 済 み 区 間 率 (%)	5.5 m 以 上 区 間 良 率 (%)					市 区 丁 目 郡 町 字 村
20118100020	1810	上信越自動車道		佐久軽井沢線	370	3.0	100.0	100.0	4	平	210	佐久市道6-7-4号佐久平SIC~佐久 軽井沢線佐久IC	
20118100030	1810	上信越自動車道	佐久軽井沢線	佐久市・小諸市境	380	0.9	100.0	100.0	4	平	220	佐久軽井沢線佐久IC~上信越自動車道	
20118100035	1810	上信越自動車道	佐久市・小諸市境	上信越自動車道	390	0.6	100.0	100.0	4	平	220	佐久軽井沢線佐久IC~上信越自動車道	
20118100040	1810	上信越自動車道	上信越自動車道	小諸市・佐久市境	400	0.3	100.0	100.0	4	平	230	上信越自動車道~小諸上田線小諸IC	
20118100050	1810	上信越自動車道	小諸市・佐久市境	佐久市・小諸市境	410	0.3	100.0	100.0	4	平	230	上信越自動車道~小諸上田線小諸IC	
20118100060	1810	上信越自動車道	佐久市・小諸市境	小諸市・佐久市境	420	0.2	100.0	100.0	4	平	230	上信越自動車道~小諸上田線小諸IC	
20118100070	1810	上信越自動車道	小諸市・佐久市境	佐久市・小諸市境	430	0.3	100.0	100.0	4	平	230	上信越自動車道~小諸上田線小諸IC	
20118100080	1810	上信越自動車道	佐久市・小諸市境	小諸市・佐久市境	440	0.1	100.0	100.0	4	平	230	上信越自動車道~小諸上田線小諸IC	
20118100090	1810	上信越自動車道	小諸市・佐久市境	佐久市・小諸市境	450	0.1	100.0	100.0	4	平	230	上信越自動車道~小諸上田線小諸IC	
20118100100	1810	上信越自動車道	佐久市・小諸市境	小諸上田線	460	8.0	100.0	100.0	4	平	230	上信越自動車道~小諸上田線小諸IC	
20118100110	1810	上信越自動車道	小諸上田線	小諸市・東御市境	470	1.9	100.0	100.0	4	平	240	小諸上田線小諸IC~丸子東部インター 線東部湯の丸IC	
20118100120	1810	上信越自動車道	小諸市・東御市境	東御市・小諸市境	480	0.3	100.0	100.0	4	平	240	小諸上田線小諸IC~丸子東部インター 線東部湯の丸IC	
20118100130	1810	上信越自動車道	東御市・小諸市境	小諸市・東御市境	490	0.1	100.0	100.0	4	平	240	小諸上田線小諸IC~丸子東部インター 線東部湯の丸IC	
20118100140	1810	上信越自動車道	小諸市・東御市境	丸子東部インター線	500	4.2	100.0	100.0	4	平	240	小諸上田線小諸IC~丸子東部インター 線東部湯の丸IC	
20118100150	1810	上信越自動車道	丸子東部インター線	東御市・上田市境	510	3.3	100.0	100.0	4	山	250	丸子東部インター線東部湯の丸IC~二 般国道144号上田菅平IC	
20118100160	1810	上信越自動車道	東御市・上田市境	一般国道144号	520	5.0	100.0	100.0	4	山	250	丸子東部インター線東部湯の丸IC~一 般国道144号上田菅平IC	
20118100170	1810	上信越自動車道	一般国道144号	上田市・坂城町境	530	4.6	100.0	100.0	4	山	260	一般国道144号上田菅平IC~坂城イ ンター線坂城IC	
20118100180	1810	上信越自動車道	上田市・坂城町境	坂城インター線	540	3.3	100.0	100.0	4	山	260	一般国道144号上田菅平IC~坂城イ ンター線坂城IC	
20118100190	1810	上信越自動車道	坂城インター線	坂城町・千曲市境	550	5.3	100.0	100.0	4	山	270	坂城インター線坂城IC~長野自動車道 更埴JCT	
20118100200	1810	上信越自動車道	坂城町・千曲市境	長野自動車道	560	8.8	100.0	100.0	4	山	270	坂城インター線坂城IC~長野自動車道 更埴JCT	
20118100210	1810	上信越自動車道	長野自動車道	千曲市・長野市境	570	1.7	100.0	100.0	4	平	280	長野自動車道更埴JCT~長野真田線長 野IC	
20118100220	1810	上信越自動車道	千曲市・長野市境	長野真田線	580	4.3	100.0	100.0	4	平	280	長野自動車道更埴JCT~長野真田線長 野IC	
20118100230	1810	上信越自動車道	長野真田線	長野市・須坂市境	590	9.8	100.0	100.0	4	平	290	長野真田線長野IC~一般国道403号 須坂長野東IC	
20118100240	1810	上信越自動車道	長野市・須坂市境	一般国道403号	600	0.1	100.0	100.0	4	平	290	長野真田線長野IC~一般国道403号 須坂長野東IC	
20118100250	1810	上信越自動車道	一般国道403号	須坂市・小布施町境	610	6.0	100.0	100.0	4	平	300	一般国道403号須坂長野東IC~村山 小布施停車場線小布施SIC	
20118100260	1810	上信越自動車道	須坂市・小布施町境	村山小布施停車場線	620	0.8	100.0	100.0	4	平	300	一般国道403号須坂長野東IC~村山 小布施停車場線小布施SIC	
20118100270	1810	上信越自動車道	村山小布施停車場線	小布施町・中野市境	630	3.9	100.0	100.0	4	平	310	村山小布施停車場線小布施SIC~中野 豊野線信州中野IC	
20118100280	1810	上信越自動車道	小布施町・中野市境	中野豊野線	640	0.8	100.0	100.0	4	平	310	村山小布施停車場線小布施SIC~中野 豊野線信州中野IC	
20118100290	1810	上信越自動車道	中野豊野線	飯山妙高原線	650	7.7	100.0	100.0	4	山	320	中野豊野線信州中野IC~飯山妙高原 線豊田飯山IC	
20118100300	1810	上信越自動車道	飯山妙高原線	中野市・飯綱町境	660	4.1	100.0	100.0	4	山	330	飯山妙高原線豊田飯山IC~一般国道 18号信濃町IC	
20118100310	1810	上信越自動車道	中野市・飯綱町境	飯綱町・信濃町境	670	2.6	100.0	100.0	4	山	330	飯山妙高原線豊田飯山IC~一般国道 18号信濃町IC	
20118100320	1810	上信越自動車道	飯綱町・信濃町境	一般国道18号	680	6.5	100.0	100.0	4	山	330	飯山妙高原線豊田飯山IC~一般国道 18号信濃町IC	
20118100330	1810	上信越自動車道	一般国道18号	上信越自動車道	690	3.6	100.0	100.0	2	山	340	一般国道18号信濃町IC~新潟県境	
20118100370	1810	上信越自動車道	上信越自動車道	中部横断自動車道	700	0.5	100.0	100.0	4	平	350	上信越自動車道~中部横断自動車道	
				計または平均		111.9					35		
20118200010	1820	長野自動車道	中央自動車道西宮線	一般国道20号	710	3.7	100.0	100.0	4	山	360	中央自動車道西宮線岡谷JCT~一般国 道20号岡谷IC	
20118200020	1820	長野自動車道	一般国道20号	岡谷市・塩尻市境	720	1.0	100.0	100.0	4	平	370	一般国道20号岡谷IC~長野自動車道	
20118200030	1820	長野自動車道	岡谷市・塩尻市境	一般国道20号	730	5.7	100.0	100.0	4	平	380	長野自動車道~一般国道20号塩尻IC	
20118200040	1820	長野自動車道	一般国道20号	塩尻市・松本市境	740	3.9	100.0	100.0	4	街	390	一般国道20号塩尻IC~長野自動車道	
20118200050	1820	長野自動車道	塩尻市・松本市境	松本市・塩尻市境	750	0.1	100.0	100.0	4	街	400	長野自動車道~長野自動車道	



12・24 時間 観測 の別	昼間12時間自動車類交通量						24時間自動車類交通量						昼 夜 率	昼 大 間 型 12 車 時 間 混 入 率	混 雑 度	単 行 区 間 調 査 番 号	昼間12時間 平均旅行速度 (時間帯別交通量加重)		指 定 最 高 速 度 (km/h)	管 理 区 分	調 査 実 施 区 分
	上下合計						上下合計										上 り	下 り			
	歩 行 者 類  (人)	自 転 車 類  (台)	動 力 付 二 輪 車 類  (台)	自動車類			歩 行 者 類  (人)	自 転 車 類  (台)	動 力 付 二 輪 車 類  (台)	自動車類							(km/h)	(km/h)			
				小 型 車  (台)	大 型 車  (台)	合 計  (台)				小 型 車  (台)	大 型 車  (台)	合 計  (台)									
24			131	9,849	4,508	14,357			157	12,795	10,741	23,536	1.64	31.4	0.26	240	87.1	91.8	80	N	東高
24			120	10,521	4,331	14,852			139	13,398	10,220	23,618	1.59	29.2	0.29	250	94.2	88.0	80	N	東高
24			120	10,521	4,331	14,852			139	13,398	10,220	23,618	1.59	29.2	0.29	250	94.1	90.4	80	N	東高
24			93	12,724	4,547	17,271			112	15,830	10,413	26,243	1.52	26.3	0.41	260	94.4	88.5	80	N	東高
24			93	12,724	4,547	17,271			112	15,830	10,413	26,243	1.52	26.3	0.41	260	91.8	86.4	80	N	東高
24			93	12,724	4,547	17,271			112	15,830	10,413	26,243	1.52	26.3	0.41	260	93.6	85.4	80	N	東高
24			93	12,724	4,547	17,271			112	15,830	10,413	26,243	1.52	26.3	0.41	260	92.1	86.9	80	N	東高
24			93	12,724	4,547	17,271			112	15,830	10,413	26,243	1.52	26.3	0.41	260	90.6	91.7	80	N	東高
24			93	12,724	4,547	17,271			112	15,830	10,413	26,243	1.52	26.3	0.41	260	89.2	91.7	80	N	東高
24			93	12,724	4,547	17,271			112	15,830	10,413	26,243	1.52	26.3	0.41	260	94.5	94.5	80	N	東高
24			98	14,578	4,646	19,224			118	18,002	10,465	28,467	1.48	24.2	0.41	270	93.0	95.2	80	N	東高
24			98	14,578	4,646	19,224			118	18,002	10,465	28,467	1.48	24.2	0.41	270	91.5	96.3	80	N	東高
24			98	14,578	4,646	19,224			118	18,002	10,465	28,467	1.48	24.2	0.41	270	92.1	96.1	80	N	東高
24			98	14,578	4,646	19,224			118	18,002	10,465	28,467	1.48	24.2	0.41	270	90.7	93.9	80	N	東高
24			95	15,178	4,768	19,946			115	18,775	10,579	29,354	1.47	23.9	0.49	280	94.5	93.1	80	N	東高
24			95	15,178	4,768	19,946			115	18,775	10,579	29,354	1.47	23.9	0.49	280	92.1	94.8	80	N	東高
24			96	16,392	4,921	21,313			117	20,281	10,765	31,046	1.46	23.1	0.52	290	93.2	90.9	80	N	東高
24			96	16,392	4,921	21,313			117	20,281	10,765	31,046	1.46	23.1	0.52	290	91.7	91.8	80	N	東高
24			94	17,733	5,205	22,938			116	21,869	11,200	33,069	1.44	22.7	0.56	300	93.6	82.9	80	N	東高
24			94	17,733	5,205	22,938			116	21,869	11,200	33,069	1.44	22.7	0.56	300	91.9	81.7	80	N	東高
24			110	24,266	5,698	29,964			128	29,477	10,015	39,492	1.32	19.0	0.53	310	88.4	76.7	100	N	東高
24			110	24,266	5,698	29,964			128	29,477	10,015	39,492	1.32	19.0	0.53	310	92.3	93.3	100	N	東高
24			94	16,000	4,301	20,301			110	19,466	7,712	27,178	1.34	21.2	0.46	320	95.4	95.2	100	N	東高
24			94	16,000	4,301	20,301			110	19,466	7,712	27,178	1.34	21.2	0.46	320	94.0	95.1	100	N	東高
24			82	12,033	3,143	15,176			96	14,750	5,921	20,671	1.36	20.7	0.31	330	96.0	96.3	100	N	東高
24			82	12,033	3,143	15,176			96	14,750	5,921	20,671	1.36	20.7	0.31	330	90.3	63.4	100	N	東高
24			78	10,653	2,858	13,511			89	13,170	5,571	18,741	1.39	21.2	0.27	340	95.0	97.4	100	N	東高
24			78	10,653	2,858	13,511			89	13,170	5,571	18,741	1.39	21.2	0.27	340	94.9	95.1	100	N	東高
24			66	7,593	2,195	9,788			75	9,488	4,750	14,238	1.45	22.4	0.29	350	94.6	95.8	80	N	東高
24			59	5,558	1,668	7,226			66	7,035	3,968	11,003	1.52	23.1	0.24	360	101.1	93.8	80	N	東高
24			59	5,558	1,668	7,226			66	7,035	3,968	11,003	1.52	23.1	0.24	360	92.9	88.7	80	N	東高
24			59	5,558	1,668	7,226			66	7,035	3,968	11,003	1.52	23.1	0.24	360	92.4	94.3	80	N	東高
24			57	5,355	1,588	6,943			64	6,786	3,839	10,625	1.53	22.9	0.91	370	87.4	89.0	70	N	東高
24			39	4,166	969	5,135			41	4,982	1,407	6,389	1.24	18.9	0.15	380	43.7	49.9	40	N	東高
				12,757	3,991	16,748				15,808	8,632	24,440									
24			213	27,009	7,322	34,331			242	33,906	15,393	49,299	1.44	21.3	0.79	390	87.5	83.6	70	N	
24			178	28,886	6,946	35,832			203	36,317	14,371	50,688	1.41	19.4	0.72	400	92.0	84.4	80	N	中高
24			178	28,886	6,946	35,832			203	36,317	14,371	50,688	1.41	19.4	0.72	410	88.8	92.8	80	N	中高
24			160	26,294	6,378	32,672			185	32,873	13,306	46,179	1.41	19.5	0.60	420	91.8	94.1	100	N	中高
24			160	26,294	6,378	32,672			185	32,873	13,306	46,179	1.41	19.5	0.60	430	91.3	94.3	100	N	中高

道路種別 高速自動車国道 (平日交通量等)

交通本調区 査問 番号	路線名		起点側接続路線等	終点側接続路線等	道 路 位 区 間 調 査 番 号	区 間 延 長 (km)	区間延長(%)		車 線 数	代 表 沿 道 状 況	交 通 量 区 間 調 査 番 号	交通量観測地点地名
	路 線 番 号	路 線 名					市区丁目 郡町村  (下線は実際に観測した地点)					
20118200060	1820	長野自動車道	松本市・塩尻市境	塩尻市・松本市境	760	0.5	100.0	100.0	4	街	410	長野自動車道～長野自動車道
20118200070	1820	長野自動車道	塩尻市・松本市境	松本市・塩尻市境	770	0.1	100.0	100.0	4	街	420	長野自動車道～長野自動車道
20118200080	1820	長野自動車道	松本市・塩尻市境	松本空港塩尻北インター線	780	2.1	100.0	100.0	4	街	430	長野自動車道～松本空港塩尻北インター線塩尻北IC
20118200090	1820	長野自動車道	松本空港塩尻北インター線	塩尻市・松本市境	790	0.6	100.0	100.0	4	街	440	松本空港塩尻北インター線塩尻北IC～長野自動車道
20118200100	1820	長野自動車道	塩尻市・松本市境	一般国道158号	800	7.4	100.0	100.0	4	街	450	長野自動車道～一般国道158号梓川SIC
20118200105	1820	長野自動車道	一般国道158号	松本環状高家線	810	3.2	100.0	100.0	4	平	460	一般国道158号松本IC～松本環状高家線梓川SIC
20118200110	1820	長野自動車道	松本環状高家線	松本市・安曇野市境	820	0.7	100.0	100.0	4	平	470	松本環状高家線梓川SIC～長野自動車道
20118200115	1820	長野自動車道	松本市・安曇野市境		830	3.4	100.0	100.0	4	平	480	長野自動車道～安曇野市道
20118200120	1820	長野自動車道		安曇野インター堀金線	840	0.6	100.0	100.0	4	平	490	安曇野市道～豊科インター堀金線豊科IC
20118200130	1820	長野自動車道	安曇野インター堀金線	安曇野市・松本市境	850	6.3	100.0	100.0	4	山	510	長野自動車道～一般国道403号麻績IC
20118200140	1820	長野自動車道	安曇野市・松本市境	松本市・筑北村境	860	6.0	100.0	100.0	4	山	510	長野自動車道～一般国道403号麻績IC
20118200150	1820	長野自動車道	松本市・筑北村境	筑北村・麻績村境	870	7.3	100.0	100.0	4	山	510	長野自動車道～一般国道403号麻績IC
20118200160	1820	長野自動車道	筑北村・麻績村境	一般国道403号	880	3.6	100.0	100.0	4	山	510	長野自動車道～一般国道403号麻績IC
20118200170	1820	長野自動車道	一般国道403号	麻績村・筑北村境	890	0.3	100.0	100.0	4	山	520	一般国道403号麻績IC～市道9486号姨捨SIC
20118200180	1820	長野自動車道	麻績村・筑北村境	筑北村・麻績村境	900	0.2	100.0	100.0	4	山	520	一般国道403号麻績IC～市道9486号姨捨SIC
20118200190	1820	長野自動車道	筑北村・麻績村境	麻績村・筑北村境	910	0.2	100.0	100.0	4	山	520	一般国道403号麻績IC～市道9486号姨捨SIC
20118200200	1820	長野自動車道	麻績村・筑北村境	筑北村・麻績村境	920	0.4	100.0	100.0	4	山	520	一般国道403号麻績IC～市道9486号姨捨SIC
20118200210	1820	長野自動車道	筑北村・麻績村境	麻績村・筑北村境	930	2.2	100.0	100.0	4	山	520	一般国道403号麻績IC～市道9486号姨捨SIC
20118200220	1820	長野自動車道	麻績村・筑北村境	筑北村・麻績村境	940	0.2	100.0	100.0	4	山	520	一般国道403号麻績IC～市道9486号姨捨SIC
20118200230	1820	長野自動車道	筑北村・麻績村境	麻績村・千曲市境	950	0.8	100.0	100.0	4	山	520	一般国道403号麻績IC～市道9486号姨捨SIC
20118200240	1820	長野自動車道	麻績村・千曲市境		960	3.0	100.0	100.0	4	山	520	一般国道403号麻績IC～市道9486号姨捨SIC
20118200250	1820	長野自動車道		千曲市・長野市境	970	6.9	100.0	100.0	4	山	530	市道9486号姨捨SIC～一般国道18号更埴IC
20118200260	1820	長野自動車道	千曲市・長野市境	長野市・千曲市境	980	4.2	100.0	100.0	4	山	530	市道9486号姨捨SIC～一般国道18号更埴IC
20118200270	1820	長野自動車道	長野市・千曲市境	一般国道18号	990	0.2	100.0	100.0	4	山	530	市道9486号姨捨SIC～一般国道18号更埴IC
20118200280	1820	長野自動車道	一般国道18号	上信越自動車道	1000	0.9	100.0	100.0	4	街	540	一般国道18号更埴IC～上信越自動車道更埴IC
			高速自動車国道	計または平均		316.6					102	

12・24 時間 観測 の別	昼間12時間自動車類交通量						24時間自動車類交通量						昼 夜 率	昼大 間型 12車 時間 混入 率	混 雑 度	単 行 区 間 調 査 番 号	昼間12時間 平均旅行速度		指 定 最 高 速 度 (km/h)	管 理 区 分	調 査 実 施 区 分
	上下合計						上下合計										上 り	下 り			
	歩 行 者 類  (人)	自 転 車 類  (台)	動 力 付 二 輪 車 類  (台)	自動車類			歩 行 者 類  (人)	自 転 車 類  (台)	動 力 付 二 輪 車 類  (台)	自動車類											
				小 型 車  (台)	大 型 車  (台)	合 計  (台)				小 型 車  (台)	大 型 車  (台)	合 計  (台)									
24			160	26,294	6,378	32,672			185	32,873	13,306	46,179	1.41	19.5	0.60	440	92.0	95.2	100	N	中高
24			160	26,294	6,378	32,672			185	32,873	13,306	46,179	1.41	19.5	0.60	450	92.0	94.7	100	N	中高
24			160	26,294	6,378	32,672			185	32,873	13,306	46,179	1.41	19.5	0.60	460	92.7	94.4	100	N	中高
24			160	24,294	5,463	29,757			179	30,270	11,476	41,746	1.40	18.4	0.53	470	89.0	94.8	100	N	中高
24			160	24,294	5,463	29,757			179	30,270	11,476	41,746	1.40	18.4	0.53	480	88.7	95.9	100	N	中高
24			109	22,457	5,828	28,285			122	27,887	12,127	40,014	1.41	20.6	0.55	490	92.6	95.0	100	N	中高
24			112	21,727	5,718	27,445			124	26,942	11,957	38,899	1.42	20.8	0.52	500	92.0	95.6	100	N	中高
24			112	21,727	5,718	27,445			124	26,942	11,957	38,899	1.42	20.8	0.52	510	91.2	95.5	100	N	中高
24			112	21,727	5,718	27,445			124	26,942	11,957	38,899	1.42	20.8	0.52	520	91.5	95.9	100	N	中高
24			88	16,797	5,148	21,945			95	20,660	11,253	31,913	1.45	23.5	0.64	540	92.5	94.1	80	N	中高
24			88	16,797	5,148	21,945			95	20,660	11,253	31,913	1.45	23.5	0.64	540	92.9	93.1	80	N	中高
24			88	16,797	5,148	21,945			95	20,660	11,253	31,913	1.45	23.5	0.64	540	92.0	94.5	80	N	中高
24			88	16,797	5,148	21,945			95	20,660	11,253	31,913	1.45	23.5	0.64	540	91.7	93.6	80	N	中高
24			87	16,688	5,197	21,885			100	20,572	11,219	31,791	1.45	23.7	0.62	550	93.0	93.6	80	N	中高
24			87	16,688	5,197	21,885			100	20,572	11,219	31,791	1.45	23.7	0.62	550	92.9	89.7	80	N	中高
24			87	16,688	5,197	21,885			100	20,572	11,219	31,791	1.45	23.7	0.62	550	93.0	90.7	80	N	中高
24			87	16,688	5,197	21,885			100	20,572	11,219	31,791	1.45	23.7	0.62	550	90.8	88.2	80	N	中高
24			87	16,688	5,197	21,885			100	20,572	11,219	31,791	1.45	23.7	0.62	550	91.6	87.7	80	N	中高
24			87	16,688	5,197	21,885			100	20,572	11,219	31,791	1.45	23.7	0.62	550	86.3	91.3	80	N	中高
24			87	16,688	5,197	21,885			100	20,572	11,219	31,791	1.45	23.7	0.62	550	86.3	90.4	80	N	中高
24			87	16,688	5,197	21,885			100	20,572	11,219	31,791	1.45	23.7	0.62	550	86.8	89.9	80	N	中高
24			86	15,887	5,249	21,136			98	19,627	11,206	30,833	1.46	24.8	0.60	560	88.6	90.8	80	N	中高
24			86	15,887	5,249	21,136			98	19,627	11,206	30,833	1.46	24.8	0.60	560	91.2	94.6	80	N	中高
24			86	15,887	5,249	21,136			98	19,627	11,206	30,833	1.46	24.8	0.60	560	88.3	89.0	80	N	中高
24			97	17,261	5,515	22,776			110	21,178	11,397	32,575	1.43	24.2	0.43	570	92.2	90.2	80	N	中高
				20,603	5,681	26,284				25,581	12,046	37,628									
				15,244	4,670	19,914				19,016	10,469	29,485									

道路種別 一般国道 (平日交通量等)

交基 通本 調区 査間 番号	路線名		起点側接続路線等	終点側接続路線等	道単 路位 状区 況間 調番 号	区 間 延 長  (km)	区間延長(%)		車 線 数	代 表 沿 道 状 況	交 通 量 区 間 調 査 番 号	交通量観測地点地名
	路 線 番 号	路 線 名					市区丁目 郡町村  (下線は実際に観測した地点)					
20300180010	18	一般国道18号	一般国道18号	下仁田軽井沢線	10010	2.6	100.0	100.0	2	山	10010	北佐久郡軽井沢町長倉789-3
20300180020	18	一般国道18号	下仁田軽井沢線	豊昇茂沢中軽井沢停車場線	10010	4.0	100.0	100.0	2	山	10010	北佐久郡軽井沢町長倉789-3
20300180030	18	一般国道18号	豊昇茂沢中軽井沢停車場線	一般国道18号	10020	1.5	100.0	100.0	2	平	10020	北佐久郡軽井沢町追分1125-6
20300180040	18	一般国道18号	一般国道18号	借宿小諸線	10020	1.9	100.0	100.0	2	平	10020	北佐久郡軽井沢町追分1125-6
20300180050	18	一般国道18号	借宿小諸線	小諸軽井沢線	10030	1.6	100.0	100.0	2	山	10030	北佐久郡軽井沢町追分889-1
20300180060	18	一般国道18号	小諸軽井沢線	軽井沢町・御代田町境	10040	1.2	100.0	100.0	2	山	10040	小諸市平原1172-1
20300180070	18	一般国道18号	軽井沢町・御代田町境	御代田停車場線	10050	2.8	100.0	100.0	2	山	10040	小諸市平原1172-1
20300180080	18	一般国道18号	御代田停車場線	佐久軽井沢線	10050	0.5	100.0	100.0	2	山	10040	小諸市平原1172-1
20300180090	18	一般国道18号	佐久軽井沢線	御代田町・小諸市境	10050	1.1	100.0	100.0	2	山	10040	小諸市平原1172-1
20300180100	18	一般国道18号	御代田町・小諸市境	一般国道141号	10060	2.5	100.0	100.0	2	山	10040	小諸市平原1172-1
20300180110	18	一般国道18号	一般国道141号	一般国道141号	10070	0.6	100.0	100.0	2	D	10050	上田市大屋203
20300180120	18	一般国道18号	一般国道141号	馬瀬口小諸線	10080	1.5	100.0	100.0	2	平	10050	上田市大屋203
20300180130	18	一般国道18号	馬瀬口小諸線	峰の茶屋小諸線	10080	0.7	100.0	100.0	2	平	10050	上田市大屋203
20300180140	18	一般国道18号	峰の茶屋小諸線	菱野筒井線	10080	0.4	100.0	100.0	2	平	10050	上田市大屋203
20300180150	18	一般国道18号	菱野筒井線	菱野筒井線	10080	0.6	100.0	100.0	2	平	10050	上田市大屋203
20300180160	18	一般国道18号	菱野筒井線	小諸上田線	10080	0.9	100.0	100.0	2	平	10050	上田市大屋203
20300180170	18	一般国道18号	小諸上田線	一般国道141号	10080	0.7	100.0	100.0	2	平	10050	上田市大屋203
20300180180	18	一般国道18号	一般国道141号	小諸市・東御市境	10090	2.9	100.0	100.0	2	平	10050	上田市大屋203
20300180190	18	一般国道18号	小諸市・東御市境	東御嬭恋線	10100	1.4	100.0	100.0	2	平	10050	上田市大屋203
20300180200	18	一般国道18号	東御嬭恋線	真田東部線	10100	0.3	100.0	100.0	2	平	10050	上田市大屋203
20300180210	18	一般国道18号	真田東部線	丸子東部インター線	10100	2.3	100.0	100.0	2	平	10050	上田市大屋203
20300180220	18	一般国道18号	丸子東部インター線	東部望月線	10100	0.7	100.0	100.0	2	平	10050	上田市大屋203
20300180230	18	一般国道18号	東部望月線	大屋停車場田沢線	10110	2.9	100.0	100.0	2	平	10050	上田市大屋203
20300180240	18	一般国道18号	大屋停車場田沢線	東御市・上田市境	10110	0.1	100.0	100.0	2	平	10050	上田市大屋203
20300180250	18	一般国道18号	東御市・上田市境	大屋停車場田沢線	10120	0.2	100.0	100.0	2	街	10050	上田市大屋203
20300180260	18	一般国道18号	大屋停車場田沢線	一般国道152号	10120	0.5	100.0	100.0	2	街	10050	上田市大屋203
20300180270	18	一般国道18号	一般国道152号	一般国道141号	10130	3.0	100.0	100.0	2	D	10060	上田市踏入2丁目19
20300180280	18	一般国道18号	一般国道141号	小諸上田線	10130	1.0	100.0	100.0	2	D	10060	上田市踏入2丁目19
20300180290	18	一般国道18号	小諸上田線	一般国道144号	10140	1.3	100.0	100.0	2	D	10070	埴科郡坂城町中之条50-2
20300180300	18	一般国道18号	一般国道144号	住吉上田線	10150	0.2	100.0	100.0	2	D	10070	埴科郡坂城町中之条50-2
20300180310	18	一般国道18号	住吉上田線	一般国道141号	10150	0.6	100.0	100.0	2	D	10070	埴科郡坂城町中之条50-2
20300180320	18	一般国道18号	一般国道141号	上田丸子線	10160	1.8	100.0	100.0	2	D	10070	埴科郡坂城町中之条50-2
20300180330	18	一般国道18号	上田丸子線	一般国道18号	10160	1.5	100.0	100.0	2	D	10070	埴科郡坂城町中之条50-2
20300180340	18	一般国道18号	一般国道18号	西上田停車場線	10160	1.1	100.0	100.0	2	D	10070	埴科郡坂城町中之条50-2
20300180350	18	一般国道18号	西上田停車場線	上田市・坂城町境	10170	1.3	100.0	100.0	2	平	10070	埴科郡坂城町中之条50-2
20300180360	18	一般国道18号	上田市・坂城町境	坂城インター線	10180	2.5	100.0	100.0	2	街	10070	埴科郡坂城町中之条50-2
20300180370	18	一般国道18号	坂城インター線	上室賀坂城停車場線	10190	1.9	100.0	100.0	2	平	10080	千曲市磯部865-5
20300180380	18	一般国道18号	上室賀坂城停車場線	新田坂城停車場線	10190	1.0	100.0	100.0	2	平	10080	千曲市磯部865-5
20300180390	18	一般国道18号	新田坂城停車場線	新田坂城停車場線	10190	0.6	100.0	100.0	2	平	10080	千曲市磯部865-5
20300180400	18	一般国道18号	新田坂城停車場線	坂城町・千曲市境	10190	1.0	100.0	100.0	2	平	10080	千曲市磯部865-5

12・24 時間 観測 の別	昼間12時間自動車類交通量						24時間自動車類交通量						昼 夜 率	昼 大 間 型 12 車 時 間 入 率	混 雑 度	旅 単 位 速 度 区 間 番 号	昼間12時間 平均旅行速度 (時間帯別交通量加重)		指 定 最 高 速 度 (km/h)	管 理 区 分	調 査 実 施 区 分
	上下合計						上下合計										上 り (km/h)	下 り (km/h)			
	歩 行 者 類 (人)	自 転 車 類 (台)	動 力 付 二 輪 車 類 (台)	自動車類			歩 行 者 類 (人)	自 転 車 類 (台)	動 力 付 二 輪 車 類 (台)	自動車類											
				小 型 車 (台)	大 型 車 (台)	合 計 (台)				小 型 車 (台)	大 型 車 (台)	合 計 (台)									
24				9,406	1,901	11,307				11,455	3,949	15,404	1.36	16.8	1.36	10010	48.8	41.9	50	国	長国
24				9,406	1,901	11,307				11,455	3,949	15,404	1.36	16.8	1.36	10020	36.7	32.5	50	国	長国
24				16,219	2,716	18,935				20,476	4,932	25,408	1.34	14.3	1.45	10030	40.4	43.5	50	国	長国
24				16,219	2,716	18,935				20,476	4,932	25,408	1.34	14.3	1.45	10040	29.3	28.6	50	国	長国
24				14,891	3,225	18,116				18,326	5,225	23,551	1.30	17.8	1.88	10050	35.2	31.1	50	国	長国
24				7,112	919	8,031				9,137	1,640	10,777	1.34	11.4	0.85	10060	38.6	46.1	50	国	長国
24				7,112	919	8,031				9,137	1,640	10,777	1.34	11.4	0.91	10060	37.7	35.3	50	国	長国
24				7,112	919	8,031				9,137	1,640	10,777	1.34	11.4	0.91	10070	35.2	38.3	50	国	長国
24				7,112	919	8,031				9,137	1,640	10,777	1.34	11.4	0.91	10080	45.0	51.0	50	国	長国
24				7,112	919	8,031				9,137	1,640	10,777	1.34	11.4	0.93	10080	44.0	42.1	50	国	長国
24				10,624	984	11,608				14,013	1,658	15,671	1.35	8.5	1.05	10090	28.0	28.1	50	国	長国
24				10,624	984	11,608				14,013	1,658	15,671	1.35	8.5	1.00	10100	32.2	35.5	50	国	長国
24				10,624	984	11,608				14,013	1,658	15,671	1.35	8.5	1.00	10110	28.4	25.1	50	国	長国
24				10,624	984	11,608				14,013	1,658	15,671	1.35	8.5	1.00	10120	20.6	22.4	50	国	長国
24				10,624	984	11,608				14,013	1,658	15,671	1.35	8.5	1.00	10130	27.9	28.5	50	国	長国
24				10,624	984	11,608				14,013	1,658	15,671	1.35	8.5	1.00	10140	34.9	35.3	50	国	長国
24				10,624	984	11,608				14,013	1,658	15,671	1.35	8.5	1.00	10150	32.2	30.5	50	国	長国
24				10,624	984	11,608				14,013	1,658	15,671	1.35	8.5	0.93	10160	33.0	36.5	50	国	長国
24				10,624	984	11,608				14,013	1,658	15,671	1.35	8.5	0.97	10160	37.9	36.1	50	国	長国
24				10,624	984	11,608				14,013	1,658	15,671	1.35	8.5	0.97	10170	30.1	28.2	50	国	長国
24				10,624	984	11,608				14,013	1,658	15,671	1.35	8.5	0.97	10180	34.6	24.4	50	国	長国
24				10,624	984	11,608				14,013	1,658	15,671	1.35	8.5	0.97	10190	17.7	22.6	50	国	長国
24				10,624	984	11,608				14,013	1,658	15,671	1.35	8.5	0.97	10200	30.3	31.6	50	国	長国
24				10,624	984	11,608				14,013	1,658	15,671	1.35	8.5	0.97	10210	45.7	42.4	50	国	長国
24				10,624	984	11,608				14,013	1,658	15,671	1.35	8.5	1.09	10210	44.6	30.6	50	国	長国
24				10,624	984	11,608				14,013	1,658	15,671	1.35	8.5	1.09	10220	32.6	13.3	50	国	長国
24				10,935	1,190	12,125				14,497	1,625	16,122	1.33	9.8	1.87	10230	25.2	28.9	50	国	長国
24				10,935	1,190	12,125				14,497	1,625	16,122	1.33	9.8	1.87	10240	22.9	25.5	50	国	長国
24				13,164	2,386	15,550				17,574	4,346	21,920	1.41	15.3	1.56	10250	20.3	22.4	50	国	長国
24				13,164	2,386	15,550				17,574	4,346	21,920	1.41	15.3	1.53	10260	16.1	18.5	50	国	長国
24				13,164	2,386	15,550				17,574	4,346	21,920	1.41	15.3	1.53	10270	18.5	24.4	50	国	長国
24				13,164	2,386	15,550				17,574	4,346	21,920	1.41	15.3	1.43	10280	19.2	23.5	50	国	長国
24				13,164	2,386	15,550				17,574	4,346	21,920	1.41	15.3	1.43	10290	28.1	20.4	50	国	長国
24				13,164	2,386	15,550				17,574	4,346	21,920	1.41	15.3	1.43	10300	18.8	29.6	50	国	長国
24				13,164	2,386	15,550				17,574	4,346	21,920	1.41	15.3	1.15	10310	36.5	39.9	50	国	長国
24				13,164	2,386	15,550				17,574	4,346	21,920	1.41	15.3	1.45	10310	31.1	32.3	50	国	長国
24				11,834	2,173	14,007				16,202	3,859	20,061	1.43	15.5	1.22	10320	30.9	29.9	50	国	長国
24				11,834	2,173	14,007				16,202	3,859	20,061	1.43	15.5	1.22	10330	26.4	39.1	50	国	長国
24				11,834	2,173	14,007				16,202	3,859	20,061	1.43	15.5	1.22	10340	44.4	45.5	50	国	長国
24				11,834	2,173	14,007				16,202	3,859	20,061	1.43	15.5	1.22	10350	38.7	41.0	50	国	長国

道路種別 一般国道 (平日交通量等)

交基 通本 調区 査間 番号	路線名		起点側接続路線等	終点側接続路線等	道単 路位 状区 況間 調番 号	区 間 延 長  (km)	区間延長(%)		車 線 数	代 表 沿 道 状 況	交 単 位 区 間 調 査 番 号	交通 量観 測地 点地名  (下線は実際に観測した地点)
	路 線 番 号	路 線 名					改 良 済 み 区 間 率  (%)	5.5 m 以 上 区 間 率  (%)				
20300180410	18	一般国道18号	坂城町・千曲市境	聖高原千曲線	10200	1.1	100.0	100.0	2	D	10080	千曲市磯部865-5
20300180420	18	一般国道18号	聖高原千曲線	大町麻績インター千曲線	10200	0.9	100.0	100.0	2	D	10080	千曲市磯部865-5
20300180430	18	一般国道18号	大町麻績インター千曲線	戸倉停車場線	10210	0.3	100.0	100.0	2	平	10090	千曲市桜堂484-3
20300180440	18	一般国道18号	戸倉停車場線	内川姨捨停車場線	10210	2.0	100.0	100.0	2	平	10090	千曲市桜堂484-3
20300180450	18	一般国道18号	内川姨捨停車場線	姨捨停車場線	10210	2.4	100.0	100.0	2	平	10090	千曲市桜堂484-3
20300180460	18	一般国道18号	姨捨停車場線	一般国道403号	10210	0.8	100.0	100.0	2	平	10090	千曲市桜堂484-3
20300180470	18	一般国道18号	一般国道403号	一般国道403号	10220	0.7	100.0	100.0	2	D	10100	千曲市粟佐1214-2
20300180480	18	一般国道18号	一般国道403号	長野自動車道	10230	1.3	100.0	100.0	4	平	10100	千曲市粟佐1214-2
20300180490	18	一般国道18号	長野自動車道	森篠ノ井線	10230	1.1	100.0	100.0	4	平	10100	千曲市粟佐1214-2
20300180500	18	一般国道18号	森篠ノ井線	千曲市・長野市境	10240	0.4	100.0	100.0	4	平	10100	千曲市粟佐1214-2
20300180510	18	一般国道18号	千曲市・長野市境	長野上田線	10250	0.8	100.0	100.0	4	平	10100	千曲市粟佐1214-2
20300180520	18	一般国道18号	長野上田線	清野篠ノ井停車場線	10260	0.5	100.0	100.0	4	平	10100	千曲市粟佐1214-2
20300180530	18	一般国道18号	清野篠ノ井停車場線	松代篠ノ井線	10260	1.3	100.0	100.0	4	平	10100	千曲市粟佐1214-2
20300180540	18	一般国道18号	松代篠ノ井線	戸隠篠ノ井線	10260	1.0	100.0	100.0	4	平	10100	千曲市粟佐1214-2
20300180550	18	一般国道18号	戸隠篠ノ井線	長野真田線	10260	2.4	100.0	100.0	4	平	10100	千曲市粟佐1214-2
20300180560	18	一般国道18号	長野真田線	川合川中島線	10270	0.4	100.0	100.0	4	平	10100	千曲市粟佐1214-2
20300180570	18	一般国道18号	川合川中島線	一般国道19号	10270	1.3	100.0	100.0	4	平	10100	千曲市粟佐1214-2
20300180580	18	一般国道18号	一般国道19号	一般国道117号	10280	0.5	100.0	100.0	4	平	10110	長野市青木島町大塚307
20300180590	18	一般国道18号	一般国道117号	三才大豆島中御所線	10290	1.9	100.0	100.0	4	D	10120	長野市青木島町大塚1026-3
20300180600	18	一般国道18号	三才大豆島中御所線	長野菅平線	10300	1.4	100.0	100.0	2	D	10130	長野市稲葉2679-1
20300180610	18	一般国道18号	長野菅平線	長野須坂インター線	10310	0.6	100.0	100.0	2	D	10140	長野市西和田1丁目35-4
20300180620	18	一般国道18号	長野須坂インター線	一般国道19号	10310	0.8	100.0	100.0	2	D	10140	長野市西和田1丁目35-4
20300180630	18	一般国道18号	一般国道19号	一般国道406号	10320	1.0	100.0	100.0	2	D	10140	長野市西和田1丁目35-4
20300180640	18	一般国道18号	一般国道406号	大豆島吉田線	10320	0.2	100.0	100.0	2	D	10140	長野市西和田1丁目35-4
20300180650	18	一般国道18号	大豆島吉田線	三才大豆島中御所線	10330	1.0	100.0	100.0	4	D	10150	長野市柳原2080-8
20300180660	18	一般国道18号	三才大豆島中御所線	北長野停車場中俣線	10330	1.4	100.0	100.0	4	D	10150	長野市柳原2080-8
20300180670	18	一般国道18号	北長野停車場中俣線	柳原停車場線	10330	0.3	100.0	100.0	4	D	10150	長野市柳原2080-8
20300180680	18	一般国道18号	柳原停車場線	一般国道406号	10330	0.2	100.0	100.0	4	D	10150	長野市柳原2080-8
20300180690	18	一般国道18号	一般国道406号	村山豊野停車場線	10340	4.8	100.0	100.0	2	平	10160	長野市柳原2080-8
20300180700	18	一般国道18号	村山豊野停車場線	豊野南志賀公園線	10340	1.2	100.0	100.0	2	平	10160	長野市柳原2080-8
20300180710	18	一般国道18号	豊野南志賀公園線	長野市・小布施町境	10340	0.5	100.0	100.0	2	平	10160	長野市柳原2080-8
20300180720	18	一般国道18号	長野市・小布施町境	小布施町・長野市境	10350	0.6	100.0	100.0	2	平	10170	上高井郡小布施町小布施吉島2
20300180730	18	一般国道18号	小布施町・長野市境	一般国道117号	10360	0.9	100.0	100.0	2	平	10170	上高井郡小布施町小布施吉島2
20300180740	18	一般国道18号	一般国道117号	長野市・飯綱町境	10370	4.8	100.0	100.0	2	山	10180	長野市豊野町蟹沢99-1
20300180750	18	一般国道18号	長野市・飯綱町境	牟礼永江線	10380	2.2	100.0	100.0	2	山	10180	長野市豊野町蟹沢99-1
20300180760	18	一般国道18号	牟礼永江線	長野荒瀬原線	10380	0.1	100.0	100.0	2	山	10180	長野市豊野町蟹沢99-1
20300180770	18	一般国道18号	長野荒瀬原線	牟礼永江線	10380	0.3	100.0	100.0	2	山	10180	長野市豊野町蟹沢99-1
20300180780	18	一般国道18号	牟礼永江線	飯綱町・信濃町境	10390	4.6	100.0	100.0	2	山	10190	上水内郡飯綱町小玉578
20300180790	18	一般国道18号	飯綱町・信濃町境	古間停車場線	10400	4.7	100.0	100.0	2	山	10200	上水内郡信濃町古間878-2
20300180800	18	一般国道18号	古間停車場線	黒姫停車場線	10400	1.6	100.0	100.0	2	山	10200	上水内郡信濃町古間878-2

12・24 時間 観測 の別	昼間12時間自動車類交通量						24時間自動車類交通量						昼 夜 率	昼 大 間 型 12 車 時 間 入 率	混 雑 度	旅 単 位 速 度 区 間 番 号	昼間12時間 平均旅行速度 (時間帯別交通量加重)		指 定 最 高 速 度 (km/h)	管 理 区 分	調 査 実 施 区 分
	上下合計						上下合計										上 り (km/h)	下 り (km/h)			
	歩 行 者 類 (人)	自 転 車 類 (台)	動 力 付 二 輪 車 類 (台)	自動車類			歩 行 者 類 (人)	自 転 車 類 (台)	動 力 付 二 輪 車 類 (台)	自動車類											
				小 型 車 (台)	大 型 車 (台)	合 計 (台)				小 型 車 (台)	大 型 車 (台)	合 計 (台)									
24				11,834	2,173	14,007				16,202	3,859	20,061	1.43	15.5	1.36	10350	34.2	36.1	50	国	長国
24				11,834	2,173	14,007				16,202	3,859	20,061	1.43	15.5	1.36	10360	34.2	31.3	50	国	長国
24				13,546	2,223	15,769				17,957	3,646	21,603	1.37	14.1	1.30	10370	26.0	23.2	50	国	長国
24				13,546	2,223	15,769				17,957	3,646	21,603	1.37	14.1	1.30	10380	34.4	34.6	50	国	長国
24				13,546	2,223	15,769				17,957	3,646	21,603	1.37	14.1	1.30	10390	30.6	28.9	50	国	長国
24				13,546	2,223	15,769				17,957	3,646	21,603	1.37	14.1	1.30	10400	23.5	21.3	50	国	長国
24				15,100	2,090	17,190				20,423	4,067	24,490	1.42	12.2	1.58	10410	21.4	16.5	50	国	長国
24				15,100	2,090	17,190				20,423	4,067	24,490	1.42	12.2	0.42	10420	24.3	32.7	50	国	長国
24				15,100	2,090	17,190				20,423	4,067	24,490	1.42	12.2	0.42	10430	36.1	34.9	50	国	長国
24				15,100	2,090	17,190				20,423	4,067	24,490	1.42	12.2	0.29	10440	33.9	52.2	60	国	長国
24				15,100	2,090	17,190				20,423	4,067	24,490	1.42	12.2	0.45	10440	46.2	53.4	60	国	長国
24				15,100	2,090	17,190				20,423	4,067	24,490	1.42	12.2	0.46	10450	37.9	33.6	60	国	長国
24				15,100	2,090	17,190				20,423	4,067	24,490	1.42	12.2	0.46	10460	37.6	30.7	60	国	長国
24				15,100	2,090	17,190				20,423	4,067	24,490	1.42	12.2	0.46	10470	25.7	24.2	60	国	長国
24				15,100	2,090	17,190				20,423	4,067	24,490	1.42	12.2	0.46	10480	32.3	29.3	60	国	長国
24				15,100	2,090	17,190				20,423	4,067	24,490	1.42	12.2	0.60	10490	14.5	30.5	60	国	長国
24				15,100	2,090	17,190				20,423	4,067	24,490	1.42	12.2	0.60	10500	28.6	20.6	60	国	長国
24				29,552	3,840	33,392				38,677	5,400	44,077	1.32	11.5	0.85	10510	20.6	14.0	60	国	長国
24				35,407	3,717	39,124				44,639	5,048	49,687	1.27	9.5	1.14	10520	31.8	29.2	60	国	長国
24				16,330	1,576	17,906				23,756	2,745	26,501	1.48	8.8	1.75	10530	39.3	18.2	50	国	長国
24				13,893	1,390	15,283				20,081	2,265	22,346	1.46	9.1	1.24	10540	17.1	17.3	50	国	長国
24				13,893	1,390	15,283				20,081	2,265	22,346	1.46	9.1	1.24	10550	13.7	12.6	50	国	長国
24				13,893	1,390	15,283				20,081	2,265	22,346	1.46	9.1	1.21	10560	14.8	15.7	50	国	長国
24				13,893	1,390	15,283				20,081	2,265	22,346	1.46	9.1	1.21	10570	14.2	11.2	50	国	長国
24				22,561	2,424	24,985				30,309	3,421	33,730	1.35	9.7	1.06	10580	21.9	21.6	50	国	長国
24				22,561	2,424	24,985				30,309	3,421	33,730	1.35	9.7	1.06	10590	26.3	26.6	50	国	長国
24				22,561	2,424	24,985				30,309	3,421	33,730	1.35	9.7	1.06	10600	26.0	19.0	50	国	長国
24				22,561	2,424	24,985				30,309	3,421	33,730	1.35	9.7	1.06	10610	22.9	14.5	50	国	長国
24				12,439	2,639	15,078				17,091	3,868	20,959	1.39	17.5	1.21	10620	31.7	31.1	50	国	長国
24				12,439	2,639	15,078				17,091	3,868	20,959	1.39	17.5	1.21	10630	36.6	30.4	50	国	長国
24				12,439	2,639	15,078				17,091	3,868	20,959	1.39	17.5	1.21	10640	22.1	33.4	50	国	長国
24				11,694	1,966	13,660				15,153	2,638	17,791	1.30	14.4	1.04	10640	38.2	47.6	50	国	長国
24				11,694	1,966	13,660				15,153	2,638	17,791	1.30	14.4	1.10	10640	46.4	28.1	50	国	長国
24				4,690	958	5,648				5,893	1,310	7,203	1.28	17.0	0.70	10650	39.8	46.6	50	国	長国
24				4,690	958	5,648				5,893	1,310	7,203	1.28	17.0	0.70	10650	50.3	46.4	50	国	長国
24				4,690	958	5,648				5,893	1,310	7,203	1.28	17.0	0.70	10660	25.3	17.3	50	国	長国
24				4,690	958	5,648				5,893	1,310	7,203	1.28	17.0	0.70	10670	29.7	30.9	50	国	長国
24				4,919	1,132	6,051				5,898	1,545	7,443	1.23	18.7	0.83	10680	48.6	47.7	50	国	長国
24				5,778	1,125	6,903				6,635	1,510	8,145	1.18	16.3	1.02	10680	45.9	47.2	50	国	長国
24				5,778	1,125	6,903				6,635	1,510	8,145	1.18	16.3	1.02	10690	31.3	33.6	50	国	長国

道路種別 一般国道 (平日交通量等)

交基 通本 調区 査間 番号	路線名		起点側接続路線等	終点側接続路線等	道単 路位 状区 況間 調番 号	区 間 延 長  (km)	区間延長(%)		車 線 数	代 表 沿 道 状 況	交 単 位 区 間 調 査 番 号	交通量観測地点地名
	路 線 番 号	路 線 名					市区 丁目 郡 町 字 村  (下線は実際に観測した地点)					
20300180810	18	一般国道18号	黒姫停車場線	信濃信州新線	10400	0.6	100.0	100.0	2	山	10200	上水内郡信濃町古間878-2
20300180820	18	一般国道18号	信濃信州新線	杉野沢黒姫停車場線	10400	0.6	100.0	100.0	2	山	10200	上水内郡信濃町古間878-2
20300180830	18	一般国道18号	杉野沢黒姫停車場線	一般国道18号	10400	0.8	100.0	100.0	2	山	10200	上水内郡信濃町古間878-2
20300180840	18	一般国道18号	一般国道18号	古間停車場野尻線	10410	1.8	100.0	100.0	2	山	10200	上水内郡信濃町古間878-2
20300180850	18	一般国道18号	古間停車場野尻線	一般国道18号	10420	2.4	100.0	100.0	2	山	10210	上水内郡信濃町大字野尻土橋1057-74
20300180870	18	一般国道18号	一般国道18号(旧道)	旧軽井沢軽井沢停車場線	10430	1.4	100.0	100.0	2	街	10220	北佐久郡軽井沢町長倉2403-2
20300180880	18	一般国道18号	旧軽井沢軽井沢停車場線	下仁田軽井沢線	10430	0.5	100.0	100.0	2	街	10220	北佐久郡軽井沢町長倉2403-2
20300180890	18	一般国道18号	下仁田軽井沢線	一般国道146号	10430	3.6	100.0	100.0	2	街	10220	北佐久郡軽井沢町長倉2403-2
20300180900	18	一般国道18号	一般国道146号	豊昇茂沢中軽井沢停車場線	10430	0.5	100.0	100.0	2	街	10230	
20300180910	18	一般国道18号	豊昇茂沢中軽井沢停車場線	一般国道18号	10430	1.2	100.0	100.0	2	街	10230	
20300180930	18	一般国道18号		小諸上田線	10440	0.3	100.0	100.0	2	街	10240	上田市住吉53-8
20300180940	18	一般国道18号	小諸上田線	一般国道144号	10440	1.5	100.0	100.0	2	街	10240	上田市住吉53-8
20300180950	18	一般国道18号	一般国道144号	一般国道18号	10450	5.4	100.0	100.0	2	街	10250	上田市上田1353-12
20300180960	18	一般国道18号	一般国道18号	一般国道143号	10460	1.6	100.0	100.0	2	平	10260	上田市上塩尻171-1
20300180970	18	一般国道18号	一般国道143号	長野上田線	10470	1.1	100.0	100.0	2	平	10270	埴科郡坂城町上五明651
20300180980	18	一般国道18号	長野上田線	上田市・坂城町境	10470	1.7	100.0	100.0	2	平	10270	埴科郡坂城町上五明651
20300180990	18	一般国道18号	上田市・坂城町境		10480	0.4	100.0	100.0	2	平	10270	埴科郡坂城町上五明651
20300181010	18	一般国道18号	長野上田線	姨捨停車場線	10490	1.0	100.0	100.0	2	平	10280	千曲市八幡2292-7
20300181020	18	一般国道18号	姨捨停車場線	一般国道403号	10490	1.7	100.0	100.0	2	平	10280	千曲市八幡2292-7
20300181040	18	一般国道18号	杉野沢黒姫停車場線	上信越自動車道	10500	0.2	100.0	100.0	2	山	10290	上水内郡信濃町柏原1260-11
20300181050	18	一般国道18号	上信越自動車道	一般国道18号	10500	0.5	100.0	100.0	2	山	10300	上水内郡信濃町野尻1477
				計または(平均)		138.3					101	
20300190010	19	一般国道19号	一般国道19号	中津川田立線	11010	0.4	100.0	100.0	2	山	11010	中津川市落合大久手
20300190020	19	一般国道19号	中津川田立線	一般国道256号	11010	2.5	100.0	100.0	2	山	11010	中津川市落合大久手
20300190025	19	一般国道19号	一般国道256号	上松南木曾線	11020	3.6	100.0	100.0	2	山	11010	中津川市落合大久手
20300190030	19	一般国道19号	上松南木曾線	南木曾停車場線	11020	1.0	100.0	100.0	2	山	11010	中津川市落合大久手
20300190035	19	一般国道19号	南木曾停車場線		11020	2.4	100.0	100.0	2	山	11010	中津川市落合大久手
20300190040	19	一般国道19号		南木曾町・大桑村境	11020	1.9	100.0	100.0	2	山	11010	中津川市落合大久手
20300190050	19	一般国道19号	南木曾町・大桑村境	野尻停車場線	11030	1.5	100.0	100.0	2	山	11020	木曾郡上松町上松
20300190060	19	一般国道19号	野尻停車場線	須原大桑停車場線	11030	4.0	100.0	100.0	2	山	11020	木曾郡上松町上松
20300190070	19	一般国道19号	須原大桑停車場線	須原大桑停車場線	11030	0.5	100.0	100.0	2	山	11020	木曾郡上松町上松
20300190080	19	一般国道19号	須原大桑停車場線	須原大桑停車場線	11030	0.3	100.0	100.0	2	山	11020	木曾郡上松町上松
20300190090	19	一般国道19号	須原大桑停車場線	須原大桑停車場線	11030	2.7	100.0	100.0	2	山	11020	木曾郡上松町上松
20300190100	19	一般国道19号	須原大桑停車場線	大桑村・上松町境	11040	3.1	100.0	100.0	2	山	11020	木曾郡上松町上松
20300190102	19	一般国道19号	大桑村・上松町境		11050	0.9	100.0	100.0	2	山	11020	木曾郡上松町上松
20300190104	19	一般国道19号			11050	4.2	100.0	100.0	2	山	11020	木曾郡上松町上松
20300190110	19	一般国道19号			11050	1.6	100.0	100.0	2	山	11020	木曾郡上松町上松
20300190120	19	一般国道19号		上松御岳線	11060	1.6	100.0	100.0	2	山	11020	木曾郡上松町上松
20300190125	19	一般国道19号	上松御岳線		11060	1.0	100.0	100.0	2	山	11020	木曾郡上松町上松
20300190890	19	一般国道19号		上松南木曾線	11460	1.9	100.0	100.0	2	山	11020	木曾郡上松町上松



12・24 時間 観測 の別	昼間12時間自動車類交通量						24時間自動車類交通量						昼 夜 率	昼 大 間 型 12 車 時 間 入 率	混 雑 度	旅 単 位 速 度 区 間 番 号	昼間12時間 平均旅行速度 (時間帯別交通量加重)		指 定 最 高 速 度 (km/h)	管 理 区 分	調 査 実 施 区 分
	上下合計						上下合計										上 り (km/h)	下 り (km/h)			
	歩 行 者 類 (人)	自 転 車 類 (台)	動 力 付 二 輪 車 類 (台)	自動車類			歩 行 者 類 (人)	自 転 車 類 (台)	動 力 付 二 輪 車 類 (台)	自動車類											
				小 型 車 (台)	大 型 車 (台)	合 計 (台)				小 型 車 (台)	大 型 車 (台)	合 計 (台)									
24				5,778	1,125	6,903				6,635	1,510	8,145	1.18	16.3	1.02	10700	41.4	36.7	50	国	長国
24				5,778	1,125	6,903				6,635	1,510	8,145	1.18	16.3	1.02	10710	38.6	38.0	50	国	長国
24				5,778	1,125	6,903				6,635	1,510	8,145	1.18	16.3	1.02	10720	42.6	41.5	50	国	長国
24				5,778	1,125	6,903				6,635	1,510	8,145	1.18	16.3	1.02	10730	35.5	45.5	50	国	長国
24				3,515	826	4,341				4,781	2,342	7,123	1.64	19.0	0.67	10740	57.2	59.6	50	国	長国
12	534	458	199	14,612	975	15,587				18,949	2,093	21,042	1.35	6.3	1.33	10750	38.4	20.8	50	県	佐久
12	534	458	199	14,612	975	15,587				18,949	2,093	21,042	1.35	6.3	1.33	10760	25.9	19.1	50	県	佐久
12	534	458	199	14,612	975	15,587				18,949	2,093	21,042	1.35	6.3	1.33	10770	30.5	28.9	50	県	佐久
12				14,255	1,073	15,328				18,509	2,184	20,693	1.35	7.0	1.38	10780	11.6	24.0	50	県	佐久
12				14,255	1,073	15,328				18,509	2,184	20,693	1.35	7.0	1.38	10790	28.5	43.8	50	県	佐久
24				9,800	1,081	10,881				12,356	1,725	14,081	1.29	9.9	1.26	10800	16.4	16.8	50	国	長国
24				9,800	1,081	10,881				12,356	1,725	14,081	1.29	9.9	1.26	10810	23.1	20.5	50	国	長国
24				14,221	1,877	16,098				18,099	3,269	21,368	1.33	11.7	1.29	10820	35.1	30.2	50	国	長国
24				7,873	677	8,550				10,300	852	11,152	1.30	7.9	0.76	10830	32.1	36.5	50	国	長国
24				7,607	671	8,278				9,688	742	10,430	1.26	8.1	0.91	10840	28.7	45.5	50	国	長国
24				7,607	671	8,278				9,688	742	10,430	1.26	8.1	0.91	10850	55.0	59.0	50	国	長国
24				7,607	671	8,278				9,688	742	10,430	1.26	8.1	1.00	10850	47.6	28.8	50	国	長国
24				3,897	267	4,164				4,809	314	5,123	1.23	6.4	0.54	10860	35.2	35.7	50	国	長国
24				3,897	267	4,164				4,809	314	5,123	1.23	6.4	0.54	10870	38.3	40.4	50	国	長国
24				1,439	207	1,646				1,555	223	1,778	1.08	12.6	0.28	10880	5.5	6.5	60	国	長国
24				774	160	934				874	219	1,093	1.17	17.1	0.15	10890	33.7	34.2	60	国	長国
				11,749	1,591	13,340				15,522	2,680	18,202									
24				8,887	2,516	11,403				11,056	4,615	15,671	1.37	22.1	1.23	11520	47.9	41.2	50	国	飯国
24				8,887	2,516	11,403				11,056	4,615	15,671	1.37	22.1	1.23	11530	55.5	50.9	50	国	飯国
24				8,887	2,516	11,403				11,056	4,615	15,671	1.37	22.1	1.25	11540	42.7	45.0	50	国	飯国
24				8,887	2,516	11,403				11,056	4,615	15,671	1.37	22.1	1.25	11550	47.6	49.6	50	国	飯国
24				8,887	2,516	11,403				11,056	4,615	15,671	1.37	22.1	1.25	11560	54.8	54.9	50	国	飯国
24				8,887	2,516	11,403				11,056	4,615	15,671	1.37	22.1	1.25	11570	55.9	58.0	50	国	飯国
24				6,044	2,473	8,517				7,202	4,619	11,821	1.39	29.0	1.40	11575	57.8	59.9	50	国	飯国
24				6,044	2,473	8,517				7,202	4,619	11,821	1.39	29.0	1.40	11580	52.3	54.4	50	国	飯国
24				6,044	2,473	8,517				7,202	4,619	11,821	1.39	29.0	1.40	11590	52.6	49.1	50	国	飯国
24				6,044	2,473	8,517				7,202	4,619	11,821	1.39	29.0	1.40	11600	50.6	51.3	50	国	飯国
24				6,044	2,473	8,517				7,202	4,619	11,821	1.39	29.0	1.40	11610	45.2	45.9	50	国	飯国
24				6,044	2,473	8,517				7,202	4,619	11,821	1.39	29.0	1.38	11620	56.6	56.0	50	国	飯国
24				6,044	2,473	8,517				7,202	4,619	11,821	1.39	29.0	1.44	11625	53.6	53.2	50	国	飯国
24				6,044	2,473	8,517				7,202	4,619	11,821	1.39	29.0	1.44	11630	54.8	52.9	50	国	飯国
24				6,044	2,473	8,517				7,202	4,619	11,821	1.39	29.0	1.44	11640	51.2	42.2	50	国	飯国
24				6,044	2,473	8,517				7,202	4,619	11,821	1.39	29.0	1.38	11650	59.7	60.7	50	国	飯国
24				6,044	2,473	8,517				7,202	4,619	11,821	1.39	29.0	1.38	11660	53.2	49.9	50	国	飯国
24				6,044	2,473	8,517				7,202	4,619	11,821	1.39	29.0	1.47	11510	57.4	54.3	50	国	飯国

道路種別 一般国道 (平日交通量等)

交基 通本 調区 査間 番号	路線名		起点側接続路線等	終点側接続路線等	道単 路位 状区 況間 調番 号	区 間 延 長  (km)	区間延長(%)		車 線 数	代 表 沿 道 状 況	交 単 位 区 間 番 号	交通量観測地点地名
	路 線 番 号	路 線 名					市区丁目 郡町字 村  (下線は実際に観測した地点)					
20300190870	19	一般国道19号	上松南木曾線		11460	0.3	100.0	100.0	2	山	11020	木曾郡上松町上松
20300190140	19	一般国道19号		開田三岳福島線	11070	1.3	100.0	100.0	2	山	11030	木曾郡木曾町新開
20300190150	19	一般国道19号	開田三岳福島線	鳥居本町線	11080	0.8	100.0	100.0	2	山	11030	木曾郡木曾町新開
20300190160	19	一般国道19号	鳥居本町線	木曾福島停車場駒ヶ岳線	11090	3.2	100.0	100.0	2	山	11030	木曾郡木曾町新開
20300190170	19	一般国道19号	木曾福島停車場駒ヶ岳線	一般国道361号	11090	0.9	100.0	100.0	2	山	11030	木曾郡木曾町新開
20300190180	19	一般国道19号	一般国道361号	オコシ宮ノ越停車場線	11090	2.7	100.0	100.0	2	山	11040	木曾郡木曾町日義
20300190190	19	一般国道19号	オコシ宮ノ越停車場線	宮ノ越停車場線	11090	5.1	100.0	100.0	2	山	11040	木曾郡木曾町日義
20300190200	19	一般国道19号	宮ノ越停車場線	一般国道361号	11090	0.5	100.0	100.0	2	山	11050	木曾郡木曾町日義
20300190210	19	一般国道19号	一般国道361号	木曾町・木祖村境	11090	0.3	100.0	100.0	2	山	11050	木曾郡木曾町日義
20300190220	19	一般国道19号	木曾町・木祖村境	奈川木祖線	11100	3.3	100.0	100.0	2	山	11050	木曾郡木曾町日義
20300190230	19	一般国道19号	奈川木祖線	木祖村・塩尻市境	11100	2.8	100.0	100.0	2	山	11060	木曾郡木祖村葦原
20300190240	19	一般国道19号	木祖村・塩尻市境	姥神奈良井線	11110	1.8	100.0	100.0	2	山	11060	木曾郡木祖村葦原
20300190250	19	一般国道19号	姥神奈良井線	奈良井停車場線	11110	2.0	100.0	100.0	2	山	11060	木曾郡木祖村葦原
20300190260	19	一般国道19号	奈良井停車場線	木曾平沢停車場線	11110	2.9	100.0	100.0	2	山	11060	木曾郡木祖村葦原
20300190270	19	一般国道19号	木曾平沢停車場線	檜川岡谷線	11120	7.4	100.0	100.0	2	山	11070	塩尻市鶯川
20300190280	19	一般国道19号	檜川岡谷線	本山床尾線	11120	4.5	100.0	100.0	2	山	11070	塩尻市鶯川
20300190290	19	一般国道19号	本山床尾線	本山床尾線	11130	2.6	100.0	100.0	2	平	11070	塩尻市鶯川
20300190300	19	一般国道19号	本山床尾線	床尾大門線	11130	1.1	100.0	100.0	2	平	11070	塩尻市鶯川
20300190310	19	一般国道19号	床尾大門線	御馬越塩尻停車場線	11140	1.3	100.0	100.0	2	D	11080	塩尻市宗賀
20300190320	19	一般国道19号	御馬越塩尻停車場線	一般国道20号	11140	2.5	100.0	100.0	2	D	11080	塩尻市宗賀
20300190330	19	一般国道19号	一般国道20号	塩尻鍋割穂高線	11150	3.0	100.0	100.0	2	D	11090	松本市宮田2-10
20300190340	19	一般国道19号	塩尻鍋割穂高線	南原広丘停車場線	11150	0.5	100.0	100.0	2	D	11090	松本市宮田2-10
20300190350	19	一般国道19号	南原広丘停車場線	原洗馬停車場線	11150	0.9	100.0	100.0	2	D	11090	松本市宮田2-10
20300190360	19	一般国道19号	原洗馬停車場線	松本空港塩尻北インター線	11160	1.3	100.0	100.0	4	D	11090	松本市宮田2-10
20300190370	19	一般国道19号	松本空港塩尻北インター線	塩尻市・松本市境	11160	0.5	100.0	100.0	4	D	11090	松本市宮田2-10
20300190380	19	一般国道19号	塩尻市・松本市境	町村白川村井停車場線	11170	0.5	100.0	100.0	2	D	11090	松本市宮田2-10
20300190390	19	一般国道19号	町村白川村井停車場線	松本環状高家線	11170	0.9	100.0	100.0	2	D	11090	松本市宮田2-10
20300190400	19	一般国道19号	松本環状高家線	平田新橋線	11180	1.6	100.0	100.0	2	D	11090	松本市宮田2-10
20300190410	19	一般国道19号	平田新橋線	松本空港線	11190	1.8	100.0	100.0	2	D	11090	松本市宮田2-10
20300190420	19	一般国道19号	松本空港線	兎川寺鎌田線	11200	1.3	100.0	100.0	2	D	11100	松本市鎌田2丁目3-65
20300190430	19	一般国道19号	兎川寺鎌田線	一般国道143号	11210	0.9	100.0	100.0	2	D	11110	松本市渚3丁目1-1
20300190440	19	一般国道19号	一般国道143号	倭北松本停車場線	11210	0.6	100.0	100.0	2	D	11110	松本市渚3丁目1-1
20300190450	19	一般国道19号	倭北松本停車場線	平田新橋線	11210	1.3	100.0	100.0	2	D	11110	松本市渚3丁目1-1
20300190460	19	一般国道19号	平田新橋線	一般国道147号	11220	2.1	100.0	100.0	2	平	11110	松本市渚3丁目1-1
20300190470	19	一般国道19号	一般国道147号	松本市・安曇野市境	11220	2.5	100.0	100.0	2	平	11110	松本市渚3丁目1-1
20300190480	19	一般国道19号	松本市・安曇野市境	安曇野インター堀金線	11230	1.5	100.0	100.0	2	平	11120	松本市新橋6-1
20300190490	19	一般国道19号	安曇野インター堀金線	安曇野インター堀金線	11240	1.1	100.0	100.0	2	平	11120	松本市新橋6-1
20300190500	19	一般国道19号	安曇野インター堀金線	豊科大天井岳線	11240	1.3	100.0	100.0	2	平	11120	松本市新橋6-1
20300190510	19	一般国道19号	豊科大天井岳線	大町明科線	11240	3.3	100.0	100.0	2	平	11120	松本市新橋6-1
20300190520	19	一般国道19号	大町明科線	矢室明科線	11250	1.3	100.0	100.0	2	街	11130	安曇野市明科中川手4437

12・24 時間 観測 の別	昼間12時間自動車類交通量						24時間自動車類交通量						昼 夜 率	昼 大 間 型 12 車 時 間 入 率	混 雑 度	旅 単 位 速 度 区 間 番 号	昼間12時間 平均旅行速度 (時間帯別交通量加重)		指 定 最 高 速 度 (km/h)	管 理 区 分	調 査 実 施 区 分
	上下合計						上下合計										上 り (km/h)	下 り (km/h)			
	歩 行 者 類 (人)	自 転 車 類 (台)	動 力 付 二 輪 車 類 (台)	自動車類			歩 行 者 類 (人)	自 転 車 類 (台)	動 力 付 二 輪 車 類 (台)	自動車類											
				小 型 車 (台)	大 型 車 (台)	合 計 (台)				小 型 車 (台)	大 型 車 (台)	合 計 (台)									
24				6,044	2,473	8,517				7,202	4,619	11,821	1.39	29.0	1.47	11500	51.4	40.1	50	国	飯国
24				5,955	2,650	8,605				7,150	4,792	11,942	1.39	30.8	1.41	11670	46.6	39.7	50	国	飯国
24				5,955	2,650	8,605				7,150	4,792	11,942	1.39	30.8	1.36	11680	48.0	48.9	50	国	飯国
24				5,955	2,650	8,605				7,150	4,792	11,942	1.39	30.8	1.43	11690	48.4	48.2	50	国	飯国
24				5,955	2,650	8,605				7,150	4,792	11,942	1.39	30.8	1.43	11700	42.1	34.9	50	国	飯国
24				9,158	2,762	11,920				10,755	4,918	15,673	1.31	23.2	1.57	11710	43.6	45.9	50	国	飯国
24				9,158	2,762	11,920				10,755	4,918	15,673	1.31	23.2	1.57	11720	44.1	47.9	50	国	飯国
24				7,292	2,611	9,903				8,791	4,811	13,602	1.37	26.4	1.48	11730	40.4	41.4	50	国	飯国
24				7,292	2,611	9,903				8,791	4,811	13,602	1.37	26.4	1.48	11740	39.1	46.5	50	国	飯国
24				7,292	2,611	9,903				8,791	4,811	13,602	1.37	26.4	1.43	11745	54.0	50.8	50	国	飯国
24				3,618	1,996	5,614				4,431	3,894	8,325	1.48	35.6	1.17	11750	49.2	50.1	50	国	飯国
24				3,618	1,996	5,614				4,431	3,894	8,325	1.48	35.6	1.23	11755	52.1	55.3	50	国	飯国
24				3,618	1,996	5,614				4,431	3,894	8,325	1.48	35.6	1.23	11760	49.6	46.6	50	国	飯国
24				3,618	1,996	5,614				4,431	3,894	8,325	1.48	35.6	1.23	11770	49.0	49.0	50	国	飯国
24				5,375	1,875	7,250				6,680	3,588	10,268	1.42	25.9	1.19	11780	54.5	54.5	50	国	飯国
24				5,375	1,875	7,250				6,680	3,588	10,268	1.42	25.9	1.19	11790	54.9	54.0	50	国	飯国
24				5,375	1,875	7,250				6,680	3,588	10,268	1.42	25.9	0.77	11800	48.4	49.6	50	国	飯国
24				5,375	1,875	7,250				6,680	3,588	10,268	1.42	25.9	0.77	11810	42.4	40.8	50	国	飯国
24				6,435	2,490	8,925				7,884	4,543	12,427	1.39	27.9	1.14	11820	38.8	39.8	50	国	飯国
24				6,435	2,490	8,925				7,884	4,543	12,427	1.39	27.9	1.14	11830	24.5	22.4	50	国	飯国
24				13,412	1,357	14,769				19,225	2,401	21,626	1.46	9.2	1.35	11010	22.8	22.9	50	国	長国
24				13,412	1,357	14,769				19,225	2,401	21,626	1.46	9.2	1.35	11020	29.2	31.7	50	国	長国
24				13,412	1,357	14,769				19,225	2,401	21,626	1.46	9.2	1.35	11030	32.8	39.6	50	国	長国
24				13,412	1,357	14,769				19,225	2,401	21,626	1.46	9.2	0.40	11040	34.4	40.4	50	国	長国
24				13,412	1,357	14,769				19,225	2,401	21,626	1.46	9.2	0.40	11050	29.4	34.5	50	国	長国
24				13,412	1,357	14,769				19,225	2,401	21,626	1.46	9.2	1.33	11050	31.8	22.9	50	国	長国
24				13,412	1,357	14,769				19,225	2,401	21,626	1.46	9.2	1.33	11060	24.3	20.7	50	国	長国
24				13,412	1,357	14,769				19,225	2,401	21,626	1.46	9.2	1.42	11070	17.1	17.8	50	国	長国
24				13,412	1,357	14,769				19,225	2,401	21,626	1.46	9.2	1.37	11080	22.8	18.0	50	国	長国
24				15,770	1,791	17,561				22,785	3,029	25,814	1.47	10.2	2.06	11090	11.6	15.5	50	国	長国
24				15,667	1,780	17,447				21,815	2,960	24,775	1.42	10.2	1.68	11100	16.5	15.7	50	国	長国
24				15,667	1,780	17,447				21,815	2,960	24,775	1.42	10.2	1.68	11110	14.5	11.2	50	国	長国
24				15,667	1,780	17,447				21,815	2,960	24,775	1.42	10.2	1.68	11120	19.9	35.0	50	国	長国
24				15,667	1,780	17,447				21,815	2,960	24,775	1.42	10.2	1.31	11130	37.9	34.1	50	国	長国
24				15,667	1,780	17,447				21,815	2,960	24,775	1.42	10.2	1.31	11140	39.1	50.4	50	国	長国
24				15,165	1,445	16,610				20,766	2,488	23,254	1.40	8.7	1.19	11150	50.3	33.6	50	国	長国
24				15,165	1,445	16,610				20,766	2,488	23,254	1.40	8.7	1.25	11160	29.6	39.4	50	国	長国
24				15,165	1,445	16,610				20,766	2,488	23,254	1.40	8.7	1.25	11170	24.3	34.8	50	国	長国
24				15,165	1,445	16,610				20,766	2,488	23,254	1.40	8.7	1.25	11180	33.8	36.5	50	国	長国
24				7,956	1,317	9,273				9,983	1,886	11,869	1.28	14.2	1.10	11190	25.5	26.9	40	国	長国

道路種別 一般国道 (平日交通量等)

交基 通本 調区 査間 番号	路線名		起点側接続路線等	終点側接続路線等	道単 路位 状区 況間 調番 号	区 間 延 長  (km)	区間延長(%)		車 線 数	代 表 沿 道 状 況	交 単 位 区 間 調 査 番 号	交通量観測地点地名
	路 線 番 号	路 線 名					市区丁目 郡町字 村  (下線は実際に観測した地点)					
20300190530	19	一般国道19号	矢室明科線	一般国道403号	11250	0.9	100.0	100.0	2	街	11130	安曇野市明科中川手4437
20300190540	19	一般国道19号	一般国道403号	穂高明科線	11260	1.6	100.0	100.0	2	平	11140	安曇野市明科南陸郷3597
20300190550	19	一般国道19号	穂高明科線	安曇野市・生坂村境	11260	3.2	100.0	100.0	2	平	11140	安曇野市明科南陸郷3597
20300190560	19	一般国道19号	安曇野市・生坂村境	下生野明科線	11270	0.3	100.0	100.0	2	山	11140	安曇野市明科南陸郷3597
20300190570	19	一般国道19号	下生野明科線	上生坂信濃松川停車場線	11270	2.8	100.0	100.0	2	山	11140	安曇野市明科南陸郷3597
20300190580	19	一般国道19号	上生坂信濃松川停車場線	大町麻績インター千曲線	11280	5.6	100.0	100.0	2	山	11150	東筑摩郡生坂村大字東広津12163
20300190590	19	一般国道19号	大町麻績インター千曲線	大町麻績インター千曲線	11280	0.1	100.0	100.0	2	山	11150	東筑摩郡生坂村大字東広津12163
20300190600	19	一般国道19号	大町麻績インター千曲線	生坂村・大町市境	11280	3.5	100.0	100.0	2	山	11150	東筑摩郡生坂村大字東広津12163
20300190610	19	一般国道19号	生坂村・大町市境	舟場矢下線	11290	2.8	100.0	100.0	2	山	11160	長野市信州新町日原西1445
20300190620	19	一般国道19号	舟場矢下線	大町市・長野市境	11290	2.2	100.0	100.0	2	山	11160	長野市信州新町日原西1445
20300190630	19	一般国道19号	大町市・長野市境	川口大町線	11300	2.2	100.0	100.0	2	山	11160	長野市信州新町日原西1445
20300190640	19	一般国道19号	川口大町線	岩本里穂刈線	11300	6.1	100.0	100.0	2	山	11160	長野市信州新町日原西1445
20300190650	19	一般国道19号	岩本里穂刈線	丸子信州新線	11310	1.9	100.0	100.0	2	街	11170	長野市信州新町1000
20300190660	19	一般国道19号	丸子信州新線	信濃信州新線	11310	0.2	100.0	100.0	2	街	11170	長野市信州新町1000
20300190670	19	一般国道19号	信濃信州新線	長野信州新線	11310	1.7	100.0	100.0	2	街	11170	長野市信州新町1000
20300190680	19	一般国道19号	長野信州新線	安庭篠ノ井線	11320	4.8	100.0	100.0	2	山	11170	長野市信州新町1000
20300190690	19	一般国道19号	安庭篠ノ井線	長野大町線	11330	0.5	100.0	100.0	2	平	11170	長野市信州新町1000
20300190700	19	一般国道19号	長野大町線	長野大町線	11340	3.9	100.0	100.0	2	山	11180	長野市信更町古藤3011-1
20300190710	19	一般国道19号	長野大町線	戸隠篠ノ井線	11350	1.0	100.0	100.0	2	街	11190	長野市七二会己966-2
20300190720	19	一般国道19号	戸隠篠ノ井線	一般国道19号	11360	2.9	100.0	100.0	2	山	11200	長野市篠ノ井山布施8568
20300190730	19	一般国道19号	一般国道19号	犀口下居返線	11370	1.2	100.0	100.0	2	平	11210	長野市篠ノ井小松原1397-2
20300190740	19	一般国道19号	犀口下居返線	長野上田線	11380	2.7	100.0	100.0	2	平	11220	長野市青木島町大塚307
20300190745	19	一般国道19号	長野上田線	長野真田線	11390	1.5	100.0	100.0	4	D	11220	長野市青木島町大塚307
20300190750	19	一般国道19号	長野真田線		11400	0.1	100.0	100.0	4	D	11220	長野市青木島町大塚307
20300190760	19	一般国道19号		一般国道18号	11410	1.3	100.0	100.0	4	D	11220	長野市青木島町大塚307
20300190780	19	一般国道19号	一般国道19号	小松原川中島停車場線	11420	0.3	100.0	100.0	2	D	11230	長野市安茂里小市4丁目11-12
20300190790	19	一般国道19号	小松原川中島停車場線	入山小市線	11420	1.4	100.0	100.0	2	D	11230	長野市安茂里小市4丁目11-12
20300190800	19	一般国道19号	入山小市線	川中島停車場線	11420	1.4	100.0	100.0	2	D	11230	長野市安茂里小市4丁目11-12
20300190810	19	一般国道19号	川中島停車場線	一般国道117号	11430	3.0	100.0	100.0	2	D	11240	長野市安茂里1767-6
20300190820	19	一般国道19号	一般国道117号	長野停車場岡田線	11440	0.4	100.0	100.0	4	商	11250	長野市中御所岡田町79-5
20300190830	19	一般国道19号	長野停車場岡田線	長野豊野線	11440	0.6	100.0	100.0	4	商	11250	長野市中御所岡田町79-5
20300190840	19	一般国道19号	長野豊野線	長野停車場線	11450	0.5	100.0	100.0	4	商	11260	長野市西尾張部244-1
20300190850	19	一般国道19号	長野停車場線	一般国道18号	11450	2.9	100.0	100.0	4	商	11260	長野市西尾張部244-1
				計または(平均)		176.1					91	
20300200010	20	一般国道20号	一般国道20号	北杜富士見線	12010	0.4	100.0	100.0	2	平	12010	諏訪郡富士見町富士見3538-3
20300200020	20	一般国道20号	北杜富士見線	富士見高原線	12010	0.1	100.0	100.0	2	平	12010	諏訪郡富士見町富士見3538-3
20300200030	20	一般国道20号	富士見高原線	信濃境停車場線	12010	1.1	100.0	100.0	2	平	12010	諏訪郡富士見町富士見3538-3
20300200040	20	一般国道20号	信濃境停車場線	乙事富士見線	12010	6.7	100.0	100.0	2	平	12010	諏訪郡富士見町富士見3538-3
20300200050	20	一般国道20号	乙事富士見線	中新田富士見線	12020	0.3	100.0	100.0	2	山	12020	諏訪郡富士見町富士見3194
20300200060	20	一般国道20号	中新田富士見線	諏訪南インター線	12020	3.7	100.0	100.0	2	山	12020	諏訪郡富士見町富士見3194

12・24 時間 観測 の別	昼間12時間自動車類交通量						24時間自動車類交通量						昼 夜 率	昼 大 間 型 12 車 時 間 入 率	混 雑 度	旅 単 位 速 度 区 間 番 号	昼間12時間 平均旅行速度 (時間帯別交通量加重)		指 定 最 高 速 度 (km/h)	管 理 区 分	調 査 実 施 区 分
	上下合計						上下合計										上 り (km/h)	下 り (km/h)			
	歩 行 者 類 (人)	自 転 車 類 (台)	動 力 付 二 輪 車 類 (台)	自動車類			歩 行 者 類 (人)	自 転 車 類 (台)	動 力 付 二 輪 車 類 (台)	自動車類											
				小 型 車 (台)	大 型 車 (台)	合 計 (台)				小 型 車 (台)	大 型 車 (台)	合 計 (台)									
24				7,956	1,317	9,273				9,983	1,886	11,869	1.28	14.2	1.10	11200	37.3	31.5	40	国	長国
24				3,289	834	4,123				4,178	1,282	5,460	1.32	20.2	0.47	11210	42.1	41.5	50	国	長国
24				3,289	834	4,123				4,178	1,282	5,460	1.32	20.2	0.47	11220	54.2	53.2	50	国	長国
24				3,289	834	4,123				4,178	1,282	5,460	1.32	20.2	0.66	11220	51.5	42.9	50	国	長国
24				3,289	834	4,123				4,178	1,282	5,460	1.32	20.2	0.66	11230	53.7	51.0	50	国	長国
24				2,103	762	2,865				2,663	1,171	3,834	1.34	26.6	0.66	11240	55.5	47.9	50	国	長国
24				2,103	762	2,865				2,663	1,171	3,834	1.34	26.6	0.66	11250	48.5	39.1	50	国	長国
24				2,103	762	2,865				2,663	1,171	3,834	1.34	26.6	0.66	11260	49.6	45.6	50	国	長国
24				2,916	860	3,776				3,558	1,329	4,887	1.29	22.8	0.66	11260	54.2	50.1	50	国	長国
24				2,916	860	3,776				3,558	1,329	4,887	1.29	22.8	0.66	11270	54.0	51.9	50	国	長国
24				2,916	860	3,776				3,558	1,329	4,887	1.29	22.8	0.63	11270	44.8	31.2	50	国	長国
24				2,916	860	3,776				3,558	1,329	4,887	1.29	22.8	0.63	11280	50.4	50.1	50	国	長国
24				6,080	957	7,037				7,182	1,403	8,585	1.22	13.6	0.70	11290	45.2	39.8	50	国	長国
24				6,080	957	7,037				7,182	1,403	8,585	1.22	13.6	0.70	11300	28.8	26.6	50	国	長国
24				6,080	957	7,037				7,182	1,403	8,585	1.22	13.6	0.70	11310	45.5	48.8	50	国	長国
24				6,080	957	7,037				7,182	1,403	8,585	1.22	13.6	0.78	11320	51.2	48.6	50	国	長国
24				6,080	957	7,037				7,182	1,403	8,585	1.22	13.6	0.69	11330	45.3	41.0	50	国	長国
24				7,240	1,338	8,578				8,966	2,528	11,494	1.34	15.6	0.95	11340	54.6	46.8	50	国	長国
24				12,875	2,044	14,919				15,694	3,402	19,096	1.28	13.7	1.65	11350	37.8	34.4	50	国	長国
24				13,782	2,059	15,841				16,838	3,439	20,277	1.28	13.0	1.63	11360	40.2	47.2	50	国	長国
24				6,445	1,611	8,056				8,018	2,857	10,875	1.35	20.0	0.74	11370	44.6	49.8	60	国	長国
24				12,223	2,106	14,329				15,349	2,706	18,055	1.26	14.7	1.77	11380	37.1	37.1	60	国	長国
24				12,223	2,106	14,329				15,349	2,706	18,055	1.26	14.7	0.96	11390	20.4	26.9	60	国	長国
24				12,223	2,106	14,329				15,349	2,706	18,055	1.26	14.7	0.92	11400	15.2	28.5	60	国	長国
24				12,223	2,106	14,329				15,349	2,706	18,055	1.26	14.7	0.76	11410	37.4	36.8	60	国	長国
24				6,236	342	6,578				7,551	408	7,959	1.21	5.2	0.99	11420	13.3	33.7	50	国	長国
24				6,236	342	6,578				7,551	408	7,959	1.21	5.2	0.99	11430	43.0	40.5	50	国	長国
24				6,236	342	6,578				7,551	408	7,959	1.21	5.2	0.99	11440	30.9	36.8	50	国	長国
24				13,034	428	13,462				16,124	554	16,678	1.24	3.2	1.51	11450	25.4	19.7	50	国	長国
24				23,395	1,051	24,446				29,336	1,222	30,558	1.25	4.3	0.76	11460	13.4	20.7	50	国	長国
24				23,395	1,051	24,446				29,336	1,222	30,558	1.25	4.3	0.76	11470	21.5	17.2	50	国	長国
24				11,699	813	12,512				15,261	1,004	16,265	1.30	6.5	0.59	11480	13.1	16.3	50	国	長国
24				11,699	813	12,512				15,261	1,004	16,265	1.30	6.5	0.59	11490	17.9	16.8	50	国	長国
				8,668	1,731	10,399				11,190	3,007	14,197									
24				3,819	1,705	5,524				4,799	2,900	7,699	1.39	30.9	0.61	12010	44.5	39.7	50	国	長国
24				3,819	1,705	5,524				4,799	2,900	7,699	1.39	30.9	0.61	12020	35.0	40.1	50	国	長国
24				3,819	1,705	5,524				4,799	2,900	7,699	1.39	30.9	0.61	12030	39.8	29.2	50	国	長国
24				3,819	1,705	5,524				4,799	2,900	7,699	1.39	30.9	0.61	12040	48.9	48.0	50	国	長国
24				6,807	1,566	8,373				8,551	2,753	11,304	1.35	18.7	1.11	12050	15.6	21.7	50	国	長国
24				6,807	1,566	8,373				8,551	2,753	11,304	1.35	18.7	1.11	12060	39.2	39.5	50	国	長国

道路種別 一般国道 (平日交通量等)

交通基本調査区間番号	路線名		起点側接続路線等	終点側接続路線等	道単路位状況区間調査番号	区間延長(km)	区間延長(%)		車線数	代表沿道状況	交通単位区間調査番号	交通量観測地点地名 市区丁目 郡町村  (下線は実際に観測した地点)
	路線番号	路線名					改良済み区間率(%)	5.5m以上区間改良率(%)				
20300200070	20	一般国道20号	諏訪南インター線	富士見町・茅野市境	12020	0.1	100.0	100.0	2	山	12020	諏訪郡富士見町富士見3194
20300200080	20	一般国道20号	富士見町・茅野市境	神ノ原青柳停車場線	12030	1.0	100.0	100.0	2	平	12030	茅野市金沢72
20300200090	20	一般国道20号	神ノ原青柳停車場線	神ノ原青柳停車場線	12040	1.5	100.0	100.0	2	平	12040	茅野市宮川6633-6
20300200100	20	一般国道20号	神ノ原青柳停車場線		12040	2.4	100.0	100.0	2	平	12040	茅野市宮川6633-6
20300200370	20	一般国道20号		弘沢茅野線	12165	2.4	100.0	100.0	2	平	12050	茅野市宮川6633-6
20300200140	20	一般国道20号	弘沢茅野線	岡谷茅野線	12050	0.6	100.0	100.0	2	D	12060	茅野市宮川5788-1
20300200150	20	一般国道20号	岡谷茅野線	一般国道20号	12070	0.1	100.0	100.0	2	D	12070	茅野市宮川3848-9
20300200160	20	一般国道20号	一般国道20号	弘沢茅野線	12070	0.9	100.0	100.0	2	D	12070	茅野市宮川3848-9
20300200170	20	一般国道20号	弘沢茅野線	茅野市・諏訪市境	12070	1.6	100.0	100.0	2	D	12070	茅野市宮川3848-9
20300200180	20	一般国道20号	茅野市・諏訪市境	神宮寺諏訪線	12080	1.2	100.0	100.0	2	D	12070	茅野市宮川3848-9
20300200190	20	一般国道20号	神宮寺諏訪線	諏訪茅野線	12080	0.2	100.0	100.0	2	D	12070	茅野市宮川3848-9
20300200200	20	一般国道20号	諏訪茅野線	諏訪辰野線	12080	1.0	100.0	100.0	2	D	12070	茅野市宮川3848-9
20300200210	20	一般国道20号	諏訪辰野線	諏訪白樺湖小諸線	12080	1.2	100.0	100.0	2	D	12070	茅野市宮川3848-9
20300200220	20	一般国道20号	諏訪白樺湖小諸線	諏訪辰野線	12090	0.6	100.0	100.0	2	D	12080	諏訪郡下諏訪町東豊6366-4
20300200230	20	一般国道20号	諏訪辰野線	諏訪市・下諏訪町境	12090	2.0	100.0	100.0	2	D	12080	諏訪郡下諏訪町東豊6366-4
20300200240	20	一般国道20号	諏訪市・下諏訪町境	岡谷下諏訪線	12100	1.3	100.0	100.0	2	D	12080	諏訪郡下諏訪町東豊6366-4
20300200250	20	一般国道20号	岡谷下諏訪線	一般国道142号	12100	1.5	100.0	100.0	2	D	12080	諏訪郡下諏訪町東豊6366-4
20300200260	20	一般国道20号	一般国道142号	諏訪大社春宮線	12110	0.5	100.0	100.0	2	D	12090	岡谷市今井75-1
20300200270	20	一般国道20号	諏訪大社春宮線	下諏訪町・岡谷市境	12110	0.7	100.0	100.0	2	D	12090	岡谷市今井75-1
20300200280	20	一般国道20号	下諏訪町・岡谷市境	下諏訪辰野線	12120	0.8	100.0	100.0	2	D	12090	岡谷市今井75-1
20300200290	20	一般国道20号	下諏訪辰野線	一般国道20号	12120	2.7	100.0	100.0	2	D	12090	岡谷市今井75-1
20300200300	20	一般国道20号	一般国道20号	檜川岡谷線	12130	0.7	100.0	100.0	2	山	12090	岡谷市今井75-1
20300200310	20	一般国道20号	檜川岡谷線	檜川岡谷線	12130	1.1	100.0	100.0	2	山	12090	岡谷市今井75-1
20300200320	20	一般国道20号	檜川岡谷線	岡谷市・塩尻市境	12130	1.8	100.0	100.0	2	山	12090	岡谷市今井75-1
20300200330	20	一般国道20号	岡谷市・塩尻市境	長野自動車道	12140	6.7	100.0	100.0	2	山	12090	岡谷市今井75-1
20300200340	20	一般国道20号	長野自動車道	松本塩尻線	12150	1.4	100.0	100.0	4	山	12090	岡谷市今井75-1
20300200350	20	一般国道20号	松本塩尻線	一般国道19号	12160	0.5	100.0	100.0	4	平	12100	塩尻市広丘高出1545-1
20300200390	20	一般国道20号	一般国道20号	一般国道152号	12170	1.2	100.0	100.0	2	平	12110	茅野市宮川3848-9
20300200400	20	一般国道20号	一般国道152号	茅野市・諏訪市境	12180	0.5	100.0	100.0	2	平	12120	諏訪市大字四賀飯島2348?2
20300200410	20	一般国道20号	茅野市・諏訪市境	中央自動車道西宮線	12190	0.9	100.0	100.0	2	街	12120	諏訪市大字四賀飯島2348?2
20300200420	20	一般国道20号	中央自動車道西宮線	神宮寺諏訪線	12190	0.7	100.0	100.0	2	街	12120	諏訪市大字四賀飯島2348?2
20300200440	20	一般国道20号	一般国道142号	長野自動車道	12200	2.7	100.0	100.0	2	平	12130	岡谷市長地梨久保2丁目24-29
20300200450	20	一般国道20号	長野自動車道	一般国道20号	12200	0.3	100.0	100.0	2	平	12140	岡谷市今井1526-3
				計または(平均)		55.1					39	
20301170010	117	一般国道117号	一般国道19号	三才大豆島中御所線	13010	1.4	100.0	100.0	4	商	13010	長野市中御所字九反4丁目1-23
20301170020	117	一般国道117号	三才大豆島中御所線	長野上田線	13010	1.4	100.0	100.0	4	商	13020	丹波島橋
20301170030	117	一般国道117号	長野上田線	長野真田線	13010	0.6	100.0	100.0	4	商	13030	長野市下水鉋1丁目1386
20301170040	117	一般国道117号	長野真田線	一般国道18号	13020	1.5	100.0	100.0	2	D	13040	長野市下水鉋1丁目1386
20301170060	117	一般国道117号	一般国道18号	中野豊野線	13030	1.4	100.0	100.0	2	平	13050	長野市豊野町大字賀沢字手子塚1308-1
20301170070	117	一般国道117号	中野豊野線	長野市・中野市境	13030	1.4	100.0	100.0	2	平	13060	

12・24 時間 観測 の別	昼間12時間自動車類交通量						24時間自動車類交通量						昼 夜 率	昼 大 間 型 12 車 時 間 入 率	混 雑 度	旅 単 位 速 度 区 間 番 号	昼間12時間 平均旅行速度 (時間帯別交通量加重)		指 定 最 高 速 度 (km/h)	管 理 区 分	調 査 実 施 区 分
	上下合計						上下合計										上 り (km/h)	下 り (km/h)			
	歩 行 者 類 (人)	自 転 車 類 (台)	動 力 付 二 輪 車 類 (台)	自動車類			歩 行 者 類 (人)	自 転 車 類 (台)	動 力 付 二 輪 車 類 (台)	自動車類											
				小 型 車 (台)	大 型 車 (台)	合 計 (台)				小 型 車 (台)	大 型 車 (台)	合 計 (台)									
24				6,807	1,566	8,373				8,551	2,753	11,304	1.35	18.7	1.11	12070	30.2	40.2	50	国	長国
24				11,791	1,872	13,663				15,039	2,859	17,898	1.31	13.7	1.42	12070	47.6	50.5	50	国	長国
24				11,791	1,872	13,663				15,039	2,859	17,898	1.31	13.7	1.52	12080	40.0	37.4	50	国	長国
24				11,791	1,872	13,663				15,039	2,859	17,898	1.31	13.7	1.52	12090	39.6	40.6	50	国	長国
24				9,562	1,714	11,276				12,316	2,681	14,997	1.33	15.2	1.07	12100	35.0	34.0	50	国	長国
24				13,431	2,616	16,047				17,925	3,739	21,664	1.35	16.3	1.53	12110	19.3	18.7	50	国	長国
24				8,970	931	9,901				11,271	1,303	12,574	1.27	9.4	1.24	12120	15.6	28.5	50	国	長国
24				8,970	931	9,901				11,271	1,303	12,574	1.27	9.4	1.24	12130	34.8	29.3	50	国	長国
24				8,970	931	9,901				11,271	1,303	12,574	1.27	9.4	1.24	12140	31.3	32.2	50	国	長国
24				8,970	931	9,901				11,271	1,303	12,574	1.27	9.4	1.79	12140	27.3	27.3	40	国	長国
24				8,970	931	9,901				11,271	1,303	12,574	1.27	9.4	1.79	12150	14.5	25.0	40	国	長国
24				8,970	931	9,901				11,271	1,303	12,574	1.27	9.4	1.79	12160	21.3	22.7	40	国	長国
24				8,970	931	9,901				11,271	1,303	12,574	1.27	9.4	1.79	12170	23.2	21.5	40	国	長国
24				10,972	823	11,795				14,037	1,139	15,176	1.29	7.0	1.73	12180	18.5	22.4	40	国	長国
24				10,972	823	11,795				14,037	1,139	15,176	1.29	7.0	1.73	12190	21.9	24.4	40	国	長国
24				10,972	823	11,795				14,037	1,139	15,176	1.29	7.0	1.41	12190	32.2	32.7	40	国	長国
24				10,972	823	11,795				14,037	1,139	15,176	1.29	7.0	1.41	12200	31.1	23.4	40	国	長国
24				5,393	1,684	7,077				6,514	2,898	9,412	1.33	23.8	1.08	12210	13.9	31.8	40	国	長国
24				5,393	1,684	7,077				6,514	2,898	9,412	1.33	23.8	1.08	12220	17.9	19.9	40	国	長国
24				5,393	1,684	7,077				6,514	2,898	9,412	1.33	23.8	1.04	12220	23.3	19.0	40	国	長国
24				5,393	1,684	7,077				6,514	2,898	9,412	1.33	23.8	1.04	12230	25.0	26.3	40	国	長国
24				5,393	1,684	7,077				6,514	2,898	9,412	1.33	23.8	1.05	12240	35.2	26.3	50	国	長国
24				5,393	1,684	7,077				6,514	2,898	9,412	1.33	23.8	1.05	12250	31.6	34.6	50	国	長国
24				5,393	1,684	7,077				6,514	2,898	9,412	1.33	23.8	1.05	12260	44.0	52.0	50	国	長国
24				5,393	1,684	7,077				6,514	2,898	9,412	1.33	23.8	1.03	12260	52.2	45.1	50	国	長国
24				5,393	1,684	7,077				6,514	2,898	9,412	1.33	23.8	0.38	12270	51.9	47.9	60	国	長国
24				11,884	3,352	15,236				15,506	6,129	21,635	1.42	22.0	1.14	12280	34.8	14.9	60	国	長国
24				6,273	1,004	7,277				8,356	1,323	9,679	1.33	13.8	0.63	12290	22.8	44.1	60	国	長国
24				12,866	1,607	14,473				16,964	2,140	19,104	1.32	11.1	1.37	12300	25.0	30.9	50	国	長国
24				12,866	1,607	14,473				16,964	2,140	19,104	1.32	11.1	1.46	12300	23.8	24.0	50	国	長国
24				12,866	1,607	14,473				16,964	2,140	19,104	1.32	11.1	1.46	12310	23.6	24.5	50	国	長国
24				2,926	1,902	4,828				3,634	3,366	7,000	1.45	39.4	0.76	12320	41.8	42.7	50	国	長国
24				6,143	1,574	7,717				7,495	2,460	9,955	1.29	20.4	0.90	12330	28.8	17.6	50	国	長国
				8,080	1,515	9,594				10,250	2,418	12,669									
12	170	628	368	30,288	1,968	32,256				40,181	6,268	46,449	1.44	6.1	1.50	13010	25.8	15.7	50	県	長野
24	205	1,991	466	35,591	1,681	37,272	298	2,541	640	46,360	2,108	48,468	1.30	4.5	1.75	13020	17.2	33.0	50	県	長野
12	1,012	674	129	17,052	1,095	18,147				21,761	2,012	23,773	1.31	6.0	0.81	13030	14.1	28.7	50	県	長野
12	356	220	77	7,965	419	8,384				10,122	861	10,983	1.31	5.0	1.48	13040	23.7	16.3	40	県	長野
12	71	20	43	9,635	915	10,550				12,487	1,545	14,032	1.33	8.7	0.92	13050	37.9	29.8	50	県	長野
12				4,426	486	4,912				5,541	697	6,238	1.27	9.9	0.73	13060	46.7	51.6	50	県	長野

道路種別 一般国道 (平日交通量等)

交通基 本調 査区 間 番 号	路線名		起点側接続路線等	終点側接続路線等	道 単 路 位 状 区 況 調 査 番 号	区 間 延 長  (km)	区間延長(%)		車 線 数	代 表 沿 道 状 況	交 通 量 区 間 調 査 番 号	交通観測地点地名	
	路 線 番 号	路 線 名					改 良 済 み 区 間 率  (%)	5.5 m 以 上 区 間 率  (%)				市 区 丁 目 郡 町 字 村	(下線は実際に観測した地点)
20301170080	117	一般国道117号	長野市・中野市境	三水中野線	13040	1.7	69.5	65.9	2	街	13070	中野市大字上今井	
20301170090	117	一般国道117号		三水中野線 南永江替佐停車場線	13040	1.8	69.5	65.9	2	街	13070	中野市大字上今井	
20301170100	117	一般国道117号		南永江替佐停車場線	13040	0.3	69.5	65.9	2	街	13070	中野市大字上今井	
20301170110	117	一般国道117号		南永江替佐停車場線	13040	1.2	69.5	65.9	2	街	13070	中野市大字上今井	
20301170120	117	一般国道117号		豊田中野線	13040	3.2	69.5	65.9	2	街	13070	中野市大字上今井	
20301170130	117	一般国道117号		中野市・飯山市境	13050	0.7	0.0	0.0	1	平	13070	中野市大字上今井	
20301170140	117	一般国道117号		一般国道292号	13060	0.2	91.4	89.7	2	平	13080	飯山市静間県町123-1	
20301170150	117	一般国道117号		蓮停車場線	13060	1.9	91.4	89.7	2	平	13080	飯山市静間県町123-1	
20301170160	117	一般国道117号		一般国道117号	13060	1.8	91.4	89.7	2	平	13080	飯山市静間県町123-1	
20301170170	117	一般国道117号		飯山妙高高原線	13060	0.6	91.4	89.7	2	平	13080	飯山市静間県町123-1	
20301170180	117	一般国道117号		飯山野沢温泉線	13060	1.3	91.4	89.7	2	平	13080	飯山市静間県町123-1	
20301170190	117	一般国道117号		一般国道403号	13070	1.3	100.0	100.0	2	平	13090	飯山市飯山北町2529-1	
20301170200	117	一般国道117号		一般国道292号	13070	0.4	100.0	100.0	2	平	13090	飯山市飯山北町2529-1	
20301170210	117	一般国道117号		上越飯山線	13070	3.6	100.0	100.0	2	平	13090	飯山市飯山北町2529-1	
20301170220	117	一般国道117号		関沢小沼線	13080	2.0	100.0	100.0	2	平	13100	飯山市常盤上野3466	
20301170230	117	一般国道117号		柏尾戸狩停車場線	13080	1.0	100.0	100.0	2	平	13100	飯山市常盤上野3466	
20301170240	117	一般国道117号		柏尾戸狩停車場線	13080	2.9	100.0	100.0	2	平	13100	飯山市常盤上野3466	
20301170250	117	一般国道117号		野沢上境停車場線	13080	0.3	100.0	100.0	2	平	13100	飯山市常盤上野3466	
20301170260	117	一般国道117号		野沢上境停車場線	13090	0.0	0.0	0.0	2	平	13100	飯山市常盤上野3466	
20301170270	117	一般国道117号	飯山市・野沢温泉村境	一般国道403号	13100	4.9	100.0	100.0	2	平	13100	飯山市常盤上野3466	
20301170280	117	一般国道117号		一般国道403号	13100	3.7	100.0	100.0	2	平	13110	下高井郡野沢温泉村東大滝38-1	
20301170290	117	一般国道117号		箕作飯山線	13100	0.5	100.0	100.0	2	平	13110	下高井郡野沢温泉村東大滝38-1	
20301170300	117	一般国道117号		野沢温泉村・栄村境	13110	0.3	100.0	100.0	2	平	13110	下高井郡野沢温泉村東大滝38-1	
20301170310	117	一般国道117号		箕作飯山線	13110	4.1	100.0	100.0	2	平	13120	下水内郡栄村大字北信州3746-1	
20301170320	117	一般国道117号		箕作飯山線	13120	3.8	100.0	100.0	2	平	13120	下水内郡栄村大字北信州3746-1	
20301170330	117	一般国道117号		秋山郷森宮野原停車場線	13120	0.7	100.0	100.0	2	平	13120	下水内郡栄村大字北信州3746-1	
20301170350	117	一般国道117号		牟礼永江線	13130	0.2	100.0	100.0	2	平	13130	中野市永江2547	
20301170360	117	一般国道117号		飯山妙高高原線	13130	1.3	100.0	100.0	2	平	13130	中野市永江2547	
20301170370	117	一般国道117号		中野市・飯山市境	13140	2.6	100.0	100.0	2	平	13130	中野市永江2547	
				計または(平均)		56.0					35		
20301410010	141	一般国道141号	一般国道141号	梓山海ノ口線	14010	10.8	100.0	97.8	2	平	14010	南佐久郡南牧村大字板橋字小坂橋880-5(ローソン駐車場内)	
20301410020	141	一般国道141号		梓山海ノ口線	14010	7.7	100.0	97.8	2	平	14020	南佐久郡南牧村海の口1051(南牧村役場)	
20301410030	141	一般国道141号		南牧村・小海町境	14020	1.0	100.0	98.9	2	平	14020	南佐久郡南牧村海の口1051(南牧村役場)	
20301410040	141	一般国道141号		松原湖高原線	14020	3.9	100.0	98.9	2	平	14030	南佐久郡佐久穂町畑1133-6(No.28清水町交差点)	
20301410050	141	一般国道141号		上野小海線	14020	4.3	100.0	98.9	2	平	14030	南佐久郡佐久穂町畑1133-6(No.28清水町交差点)	
20301410060	141	一般国道141号		小海町・佐久穂町境	14030	0.2	100.0	100.0	2	街	14030	南佐久郡佐久穂町畑1133-6(No.28清水町交差点)	
20301410070	141	一般国道141号		一般国道299号	14030	0.1	100.0	100.0	2	街	14040	南佐久郡佐久穂町畑1133-6(No.28清水町交差点)	
20301410080	141	一般国道141号		上畑八千穂停車場線	14030	3.4	100.0	100.0	2	街	14040	南佐久郡佐久穂町畑1133-6(No.28清水町交差点)	
20301410090	141	一般国道141号		一般国道299号	14030	0.5	100.0	100.0	2	街	14050	佐久市下小田切103-7(ローソン駐車場内)	
20301410100	141	一般国道141号		大張北岩水線	14030	1.8	100.0	100.0	2	街	14050	佐久市下小田切103-7(ローソン駐車場内)	



12・24 時間 観測 の別	昼間12時間自動車類交通量						24時間自動車類交通量						昼 夜 率	昼 大 間 型 12 車 時 間 入 率	混 雑 度	旅 単 位 速 度 区 間 番 号	昼間12時間 平均旅行速度 (時間帯別交通量加重)		指 定 最 高 速 度 (km/h)	管 理 区 分	調 査 実 施 区 分
	上下合計						上下合計										上 り (km/h)	下 り (km/h)			
	歩 行 者 類 (人)	自 転 車 類 (台)	動 力 付 二 輪 車 類 (台)	自動車類			歩 行 者 類 (人)	自 転 車 類 (台)	動 力 付 二 輪 車 類 (台)	自動車類											
				小 型 車 (台)	大 型 車 (台)	合 計 (台)				小 型 車 (台)	大 型 車 (台)	合 計 (台)									
12	28	0	32	4,482	417	4,899				6,207	456	6,663	1.36	8.5	0.58	13070	56.2	52.6	50	県	北信
12	28	0	32	4,482	417	4,899				6,207	456	6,663	1.36	8.5	0.58	13080	43.5	41.6	50	県	北信
12	28	0	32	4,482	417	4,899				6,207	456	6,663	1.36	8.5	0.58	13090	39.5	38.5	50	県	北信
12	28	0	32	4,482	417	4,899				6,207	456	6,663	1.36	8.5	0.58	13100	54.6	51.8	50	県	北信
12	28	0	32	4,482	417	4,899				6,207	456	6,663	1.36	8.5	0.58	13110	48.1	48.6	50	県	北信
12	28	0	32	4,482	417	4,899				6,207	456	6,663	1.36	8.5	1.56	13110	39.3	27.7	40	県	北信
24	32	99	114	12,650	1,553	14,203	41	120	119	15,296	2,030	17,326	1.22	10.9	1.30	13120	29.1	37.1	50	県	北信
24	32	99	114	12,650	1,553	14,203	41	120	119	15,296	2,030	17,326	1.22	10.9	1.30	13130	44.9	38.5	50	県	北信
24	32	99	114	12,650	1,553	14,203	41	120	119	15,296	2,030	17,326	1.22	10.9	1.30	13140	27.0	28.7	50	県	北信
24	32	99	114	12,650	1,553	14,203	41	120	119	15,296	2,030	17,326	1.22	10.9	1.30	13150	32.3	33.1	50	県	北信
24	32	99	114	12,650	1,553	14,203	41	120	119	15,296	2,030	17,326	1.22	10.9	1.30	13160	38.0	33.4	50	県	北信
12	8	28	38	9,728	1,605	11,333				12,787	2,286	15,073	1.33	14.2	1.00	13170	38.4	40.0	60	県	北信
12	8	28	38	9,728	1,605	11,333				12,787	2,286	15,073	1.33	14.2	1.00	13180	37.6	37.5	60	県	北信
12	8	28	38	9,728	1,605	11,333				12,787	2,286	15,073	1.33	14.2	1.00	13190	46.6	38.5	60	県	北信
12	7	3	8	4,604	861	5,465				5,847	1,094	6,941	1.27	15.8	0.48	13200	45.8	47.6	60	県	北信
12	7	3	8	4,604	861	5,465				5,847	1,094	6,941	1.27	15.8	0.48	13210	45.7	50.0	60	県	北信
12	7	3	8	4,604	861	5,465				5,847	1,094	6,941	1.27	15.8	0.48	13220	57.5	58.9	60	県	北信
12	7	3	8	4,604	861	5,465				5,847	1,094	6,941	1.27	15.8	0.48	13230	58.0	59.1	60	県	北信
12	7	3	8	4,604	861	5,465				5,847	1,094	6,941	1.27	15.8	0.48	13240	54.1	49.3	60	県	北信
12	7	3	8	4,604	861	5,465				5,847	1,094	6,941	1.27	15.8	0.48	13240	54.5	53.9	60	県	北信
12	0	0	45	2,819	925	3,744				3,619	1,061	4,680	1.25	24.7	0.43	13250	60.9	61.2	60	県	北信
12	0	0	45	2,819	925	3,744				3,619	1,061	4,680	1.25	24.7	0.43	13260	63.0	60.9	60	県	北信
12	0	0	45	2,819	925	3,744				3,619	1,061	4,680	1.25	24.7	0.45	13260	62.0	54.0	50	県	北信
12				3,238	750	3,988				4,092	893	4,985	1.25	18.8	0.52	13270	56.7	57.4	50	県	北信
12				3,238	750	3,988				4,092	893	4,985	1.25	18.8	0.52	13280	55.6	55.9	50	県	北信
12				3,238	750	3,988				4,092	893	4,985	1.25	18.8	0.52	13290	21.3	29.4	50	県	北信
12				6,836	848	7,684				8,777	1,212	9,989	1.30	11.0	0.73	13300	42.4	37.2	50	県	北信
12				6,836	848	7,684				8,777	1,212	9,989	1.30	11.0	0.73	13310	38.4	41.4	50	県	北信
12				6,836	848	7,684				8,777	1,212	9,989	1.30	11.0	0.71	13310	54.3	55.3	60	県	北信
				8,302	982	9,285				10,659	1,408	12,068									
12	33	8	72	3,989	1,128	5,117				5,153	1,346	6,499	1.27	22.0	0.58	14010	51.7	49.2	50	県	佐久
12	17	0	69	4,927	1,151	6,078				6,399	1,442	7,841	1.29	18.9	0.64	14020	50.1	47.7	50	県	佐久
12	17	0	69	4,927	1,151	6,078				6,399	1,442	7,841	1.29	18.9	0.65	14020	47.0	46.3	50	県	佐久
24	28	22	109	9,747	1,927	11,674	33	29	118	11,644	2,536	14,180	1.21	16.5	1.14	14030	40.4	39.5	50	県	佐久
24	28	22	109	9,747	1,927	11,674	33	29	118	11,644	2,536	14,180	1.21	16.5	1.14	14040	36.8	36.6	50	県	佐久
24	28	22	109	9,747	1,927	11,674	33	29	118	11,644	2,536	14,180	1.21	16.5	1.36	14040	44.0	33.4	40	県	佐久
24	19	15	127	10,590	1,890	12,480	25	35	132	12,694	2,522	15,216	1.22	15.1	1.38	14050	29.2	31.5	40	県	佐久
24	19	15	127	10,590	1,890	12,480	25	35	132	12,694	2,522	15,216	1.22	15.1	1.38	14060	38.4	31.2	40	県	佐久
12	95	175	167	16,139	1,676	17,815				21,202	3,205	24,407	1.37	9.4	1.79	14070	16.3	24.2	40	県	佐久
12	95	175	167	16,139	1,676	17,815				21,202	3,205	24,407	1.37	9.4	1.79	14080	32.7	36.4	40	県	佐久

道路種別 一般国道 (平日交通量等)

交通基 本調 査区 間 番 号	路線名		起点側接続路線等	終点側接続路線等	道 単 路 位 区 況 調 査 番 号	区 間 延 長  (km)	区間延長(%)		車 線 数	代 表 沿 道 状 況	交 通 量 区 間 調 査 番 号	交通量観測地点地名
	路 線 番 号	路 線 名					市区丁目 郡 町 字 村  (下線は実際に観測した地点)					
20301410110	141	一般国道 1 4 1 号	佐久穂町・佐久市境	下仁田白田線	14040	1.5	100.0	100.0	2	街	14050	佐久市下小田切103-7 (ローソン駐車 場内)
20301410120	141	一般国道 1 4 1 号	下仁田白田線	下仁田白田線	14050	0.1	100.0	100.0	4	街	14060	佐久市跡部46-4
20301410130	141	一般国道 1 4 1 号	下仁田白田線	上小田切白田停車場線	14050	0.2	100.0	100.0	4	街	14060	佐久市跡部46-4
20301410140	141	一般国道 1 4 1 号	上小田切白田停車場線	百沢白田線	14050	1.4	100.0	100.0	4	街	14060	佐久市跡部46-4
20301410150	141	一般国道 1 4 1 号	百沢白田線	相浜本町線	14050	2.6	100.0	100.0	4	街	14060	佐久市跡部46-4
20301410160	141	一般国道 1 4 1 号	相浜本町線	一般国道 1 4 2 号	14050	0.8	100.0	100.0	4	街	14060	佐久市跡部46-4
20301410170	141	一般国道 1 4 1 号	一般国道 1 4 2 号	小諸中込線	14060	1.4	100.0	100.0	4	平	14070	佐久市三塚126-1 (跡部交差点)
20301410180	141	一般国道 1 4 1 号	小諸中込線	上原猿久保線	14070	1.7	100.0	100.0	4	街	14070	佐久市三塚126-1 (跡部交差点)
20301410185	141	一般国道 1 4 1 号	上原猿久保線	塩名田佐久線	14070	1.0	100.0	100.0	4	街	14080	佐久市岩村田1444-1
20301410190	141	一般国道 1 4 1 号	塩名田佐久線	塩名田佐久線	14070	0.4	100.0	100.0	4	街	14080	佐久市岩村田1444-1
20301410200	141	一般国道 1 4 1 号	塩名田佐久線	下仁田浅科線	14070	0.4	100.0	100.0	4	街	14080	佐久市岩村田1444-1
20301410210	141	一般国道 1 4 1 号	下仁田浅科線	中部横断自動車道	14070	2.6	100.0	100.0	4	街	14080	佐久市岩村田1444-1
20301410220	141	一般国道 1 4 1 号	中部横断自動車道	借宿小諸線	14080	1.4	100.0	100.0	4	街	14090	小諸市御影新田
20301410230	141	一般国道 1 4 1 号	借宿小諸線	借宿小諸線	14090	0.4	100.0	100.0	4	街	14090	小諸市御影新田
20301410240	141	一般国道 1 4 1 号	借宿小諸線	一般国道 1 8 号	14100	0.9	100.0	100.0	2	平	14090	小諸市御影新田
20301410260	141	一般国道 1 4 1 号	一般国道 1 8 号	借宿小諸線	14110	0.6	100.0	100.0	2	D	14100	
20301410270	141	一般国道 1 4 1 号	借宿小諸線	小諸中込線	14120	0.5	100.0	100.0	2	商	14110	小諸市御幸町2-2-26
20301410280	141	一般国道 1 4 1 号	小諸中込線	佐久小諸線	14120	0.8	100.0	100.0	2	商	14110	小諸市御幸町2-2-26
20301410290	141	一般国道 1 4 1 号	佐久小諸線	諏訪白樺湖小諸線	14120	0.2	100.0	100.0	2	商	14110	小諸市御幸町2-2-26
20301410300	141	一般国道 1 4 1 号	諏訪白樺湖小諸線	峰の茶屋小諸線	14120	0.8	100.0	100.0	2	商	14110	小諸市御幸町2-2-26
20301410310	141	一般国道 1 4 1 号	峰の茶屋小諸線	諏訪白樺湖小諸線	14120	0.2	100.0	100.0	2	商	14110	小諸市御幸町2-2-26
20301410320	141	一般国道 1 4 1 号	諏訪白樺湖小諸線	諏訪白樺湖小諸線	14120	0.2	100.0	100.0	2	商	14110	小諸市御幸町2-2-26
20301410330	141	一般国道 1 4 1 号	諏訪白樺湖小諸線	小諸上田線	14120	0.5	100.0	100.0	2	商	14110	小諸市御幸町2-2-26
20301410340	141	一般国道 1 4 1 号	小諸上田線	一般国道 1 8 号	14120	1.0	100.0	100.0	2	商	14110	小諸市御幸町2-2-26
20301410354	141	一般国道 1 4 1 号	一般国道 1 8 号	小諸上田線	14130	1.2	100.0	100.0	2	商	14120	上田市踏入2-9-18
20301410357	141	一般国道 1 4 1 号	小諸上田線	小諸上田線	14130	0.5	100.0	100.0	2	商	14120	上田市踏入2-9-18
20301410360	141	一般国道 1 4 1 号	小諸上田線	長野上田線	14130	0.3	100.0	100.0	2	商	14120	上田市踏入2-9-18
20301410370	141	一般国道 1 4 1 号	長野上田線	小諸上田線	14130	0.3	100.0	100.0	2	商	14130	中央2丁目交差点南
20301410380	141	一般国道 1 4 1 号	小諸上田線	一般国道 1 8 号	14130	0.7	100.0	100.0	2	商	14140	中央北交差点南
				計または (平均)		58.3					39	
20301420005	142	一般国道 1 4 2 号	一般国道 1 4 1 号	中部横断自動車道	15010	1.6	100.0	100.0	4	街	15010	佐久市跡部46-4
20301420010	142	一般国道 1 4 2 号	中部横断自動車道	佐久小諸線	15020	1.8	100.0	97.7	2	街	15020	佐久市伴野
20301420020	142	一般国道 1 4 2 号	佐久小諸線	相浜本町線	15020	0.9	100.0	97.7	2	街	15020	佐久市伴野
20301420030	142	一般国道 1 4 2 号	相浜本町線	上原猿久保線	15020	1.7	100.0	97.7	2	街	15020	佐久市伴野
20301420040	142	一般国道 1 4 2 号	上原猿久保線	八幡小諸線	15020	1.1	100.0	97.7	2	街	15030	佐久市百沢992-1 (グリーンマーケッ ト駐車場内)
20301420050	142	一般国道 1 4 2 号	八幡小諸線	下仁田浅科線	15020	1.3	100.0	97.7	2	街	15030	佐久市百沢992-1 (グリーンマーケッ ト駐車場内)
20301420060	142	一般国道 1 4 2 号	下仁田浅科線	百沢白田線	15020	0.4	100.0	97.7	2	街	15030	佐久市百沢992-1 (グリーンマーケッ ト駐車場内)
20301420070	142	一般国道 1 4 2 号	百沢白田線	東部望月線	15020	0.4	100.0	97.7	2	街	15030	佐久市百沢992-1 (グリーンマーケッ ト駐車場内)
20301420080	142	一般国道 1 4 2 号	東部望月線	雨境望月線	15020	1.9	100.0	97.7	2	街	15040	佐久市協和119-1 (西友望月店、駐車 場内)
20301420090	142	一般国道 1 4 2 号	雨境望月線	牛鹿望月線	15020	1.5	100.0	97.7	2	街	15040	佐久市協和119-1 (西友望月店、駐車 場内)

12・24 時間 観測 の別	昼間12時間自動車類交通量						24時間自動車類交通量						昼 夜 率	昼 大 間 型 12 車 時 間 入 率	混 雑 度	旅 単 行 位 区 間 番 号 調 査	昼間12時間 平均旅行速度 (時間帯別交通量加重)		指 定 最 高 速 度 (km/h)	管 理 区 分	調 査 実 施 区 分	
	上下合計						上下合計										上 り (km/h)	下 り (km/h)				
	歩 行 者 類 (人)	自 転 車 類 (台)	動 力 付 二 輪 車 類 (台)	自動車類			歩 行 者 類 (人)	自 転 車 類 (台)	動 力 付 二 輪 車 類 (台)	自動車類												
				小 型 車 (台)	大 型 車 (台)	合 計 (台)				小 型 車 (台)	大 型 車 (台)	合 計 (台)										
12	95	175	167	16,139	1,676	17,815				21,202	3,205	24,407	1.37	9.4	1.85	14080	31.8	30.5	40	県	佐久	
24				13,571	1,597	15,168				16,511	2,076	18,587	1.23	10.5	0.75	14090	20.4	33.7	60	県	佐久	
24				13,571	1,597	15,168				16,511	2,076	18,587	1.23	10.5	0.75	14100	25.0	29.9	60	県	佐久	
24				13,571	1,597	15,168				16,511	2,076	18,587	1.23	10.5	0.75	14110	30.6	41.3	60	県	佐久	
24				13,571	1,597	15,168				16,511	2,076	18,587	1.23	10.5	0.75	14120	41.4	40.9	60	県	佐久	
24				13,571	1,597	15,168				16,511	2,076	18,587	1.23	10.5	0.75	14130	35.9	24.2	60	県	佐久	
24			41	10,998	777	11,775			50	13,479	1,004	14,483	1.23	6.6	0.32	14140	39.1	41.0	50	県	佐久	
24			41	10,998	777	11,775			50	13,479	1,004	14,483	1.23	6.6	0.38	14150	35.3	33.4	50	県	佐久	
24	199	145	86	22,390	1,168	23,558	257	187	113	27,706	1,384	29,090	1.23	5.0	0.74	14160	37.4	35.3	50	県	佐久	
24	199	145	86	22,390	1,168	23,558	257	187	113	27,706	1,384	29,090	1.23	5.0	0.74	14170	15.2	33.7	50	県	佐久	
24	199	145	86	22,390	1,168	23,558	257	187	113	27,706	1,384	29,090	1.23	5.0	0.74	14180	35.6	30.7	50	県	佐久	
24	199	145	86	22,390	1,168	23,558	257	187	113	27,706	1,384	29,090	1.23	5.0	0.74	14190	25.5	26.9	50	県	佐久	
12				17,273	1,512	18,785				22,548	3,000	25,548	1.36	8.0	0.66	14190	27.3	27.8	50	県	佐久	
12				17,273	1,512	18,785				22,548	3,000	25,548	1.36	8.0	0.60	14200	31.2	29.8	50	県	佐久	
12				17,273	1,512	18,785				22,548	3,000	25,548	1.36	8.0	1.47	14210	40.0	29.6	50	県	佐久	
12				12,202	1,633	13,835				15,993	2,546	18,539	1.34	11.8	1.25	14220	21.6	26.3	40	県	佐久	
12	94	16	112	12,579	619	13,198				15,995	1,294	17,289	1.31	4.7	1.53	14230	18.5	27.4	40	県	佐久	
12	94	16	112	12,579	619	13,198				15,995	1,294	17,289	1.31	4.7	1.53	14240	23.0	24.2	40	県	佐久	
12	94	16	112	12,579	619	13,198				15,995	1,294	17,289	1.31	4.7	1.53	14245	27.5	28.4	40	県	佐久	
12	94	16	112	12,579	619	13,198				15,995	1,294	17,289	1.31	4.7	1.53	14250	16.0	15.4	40	県	佐久	
12	94	16	112	12,579	619	13,198				15,995	1,294	17,289	1.31	4.7	1.53	14260	15.7	14.0	40	県	佐久	
12	94	16	112	12,579	619	13,198				15,995	1,294	17,289	1.31	4.7	1.53	14270	17.6	20.7	40	県	佐久	
12	94	16	112	12,579	619	13,198				15,995	1,294	17,289	1.31	4.7	1.53	14280	25.0	25.7	40	県	佐久	
12	94	16	112	12,579	619	13,198				15,995	1,294	17,289	1.31	4.7	1.53	14290	20.7	22.2	40	県	佐久	
12	541	333	114	10,097	479	10,576				12,917	1,149	14,066	1.33	4.5	1.16	14300	15.0	17.3	40	県	上田	
12	541	333	114	10,097	479	10,576				12,917	1,149	14,066	1.33	4.5	1.16	14300	21.7	22.9	40	県	上田	
12	541	333	114	10,097	479	10,576				12,917	1,149	14,066	1.33	4.5	1.16	14300	18.1	9.3	40	県	上田	
12				7,103	469	7,572				9,013	830	9,843	1.30	6.2	0.81	14310	8.7	13.6	40	県	上田	
12				6,416	424	6,840				8,142	750	8,892	1.30	6.2	0.64	14320	20.3	18.4	40	県	上田	
				12,835	1,171	14,006				16,147	1,829	17,976										
24				12,992	2,097	15,089				15,487	3,072	18,559	1.23	13.9	0.50	15010	35.8	41.6	50	県	佐久	
24				10,308	1,890	12,198				12,354	2,833	15,187	1.25	15.5	1.24	15020	41.1	39.1	50	県	佐久	
24				10,308	1,890	12,198				12,354	2,833	15,187	1.25	15.5	1.24	15030	40.9	38.7	50	県	佐久	
24				10,308	1,890	12,198				12,354	2,833	15,187	1.25	15.5	1.24	15040	39.5	32.8	50	県	佐久	
12	12	28	120	8,346	1,834	10,180				11,047	2,391	13,438	1.32	18.0	1.03	15050	39.8	37.4	50	県	佐久	
12	12	28	120	8,346	1,834	10,180				11,047	2,391	13,438	1.32	18.0	1.03	15060	38.5	34.3	50	県	佐久	
12	12	28	120	8,346	1,834	10,180				11,047	2,391	13,438	1.32	18.0	1.03	15070	31.5	27.7	50	県	佐久	
12	12	28	120	8,346	1,834	10,180				11,047	2,391	13,438	1.32	18.0	1.03	15080	38.4	41.9	50	県	佐久	
12	123	30	143	12,355	2,372	14,727				16,452	3,429	19,881	1.35	16.1	1.23	15090	49.5	42.1	50	県	佐久	
12	123	30	143	12,355	2,372	14,727				16,452	3,429	19,881	1.35	16.1	1.23	15100	30.3	33.1	50	県	佐久	

道路種別 一般国道 (平日交通量等)

交通基 本調 査区 間 番 号	路線名		起点側接続路線等	終点側接続路線等	道 単 路 位 状 区 況 間 調 番 号	区 間 延 長  (km)	区間延長(%)		車 線 数	代 表 沿 道 状 況	交 通 量 区 間 調 番 号	交通量観測地点地名
	路 線 番 号	路 線 名					市区 丁目 郡 町 字 村  (下線は実際に観測した地点)					
20301420100	142	一般国道 1 4 2 号	牛鹿望月線	佐久市・立科町境	15020	2.3	100.0	97.7	2	街	15050	佐久市茂田井茂田井
20301420110	142	一般国道 1 4 2 号	佐久市・立科町境	牛鹿望月線	15030	0.0	100.0	100.0	2	山	15050	佐久市茂田井茂田井
20301420120	142	一般国道 1 4 2 号	牛鹿望月線	諏訪白樺湖小諸線	15030	1.4	100.0	100.0	2	山	15050	佐久市茂田井茂田井
20301420130	142	一般国道 1 4 2 号	諏訪白樺湖小諸線	芦田大屋停車場線	15030	0.7	100.0	100.0	2	山	15050	佐久市茂田井茂田井
20301420140	142	一般国道 1 4 2 号	芦田大屋停車場線	一般国道 2 5 4 号	15030	0.5	100.0	100.0	2	山	15050	佐久市茂田井茂田井
20301420150	142	一般国道 1 4 2 号	一般国道 2 5 4 号	立科町・長和町境	15030	2.3	100.0	100.0	2	山	15060	北佐久郡立科町芦田等取峠
20301420160	142	一般国道 1 4 2 号	立科町・長和町境	一般国道 1 5 2 号	15040	4.3	100.0	100.0	2	山	15070	小県郡長和町長久保(長久保交差点)
20301420170	142	一般国道 1 4 2 号	一般国道 1 5 2 号	一般国道 1 5 2 号	15050	1.2	100.0	100.0	2	平	15080	小県郡長和町長久保(長久保交差点)
20301420180	142	一般国道 1 4 2 号	一般国道 1 5 2 号	美ヶ原和田線	15060	5.3	100.0	100.0	2	平	15090	小県郡長和町和田215-2(大和橋交差点)
20301420190	142	一般国道 1 4 2 号	美ヶ原和田線	松本和田線	15070	3.7	100.0	100.0	2	平	15100	
20301420200	142	一般国道 1 4 2 号	松本和田線	一般国道 1 4 2 号	15080	2.3	100.0	100.0	3	山	15110	
20301420210	142	一般国道 1 4 2 号	一般国道 1 4 2 号	男女倉長門線	15090	1.7	100.0	100.0	3	山	15120	
20301420220	142	一般国道 1 4 2 号	男女倉長門線	長和町・下諏訪町境	15100	3.1	100.0	100.0	2	山	15130	小県郡長和町和田5309-191(新和田トンネル有料道路 料金所)
20301420230	142	一般国道 1 4 2 号	長和町・下諏訪町境	一般国道 1 4 2 号	15110	1.5	100.0	100.0	2	山	15130	小県郡長和町和田5309-191(新和田トンネル有料道路 料金所)
20301420240	142	一般国道 1 4 2 号	一般国道 1 4 2 号	一般国道 1 4 2 号	15110	6.9	100.0	100.0	2	山	15130	小県郡長和町和田5309-191(新和田トンネル有料道路 料金所)
20301420250	142	一般国道 1 4 2 号	一般国道 1 4 2 号	一般国道 1 4 2 号	15110	0.9	100.0	100.0	2	山	15130	小県郡長和町和田5309-191(新和田トンネル有料道路 料金所)
20301420260	142	一般国道 1 4 2 号	一般国道 1 4 2 号	下諏訪町・岡谷市境	15110	1.7	100.0	100.0	2	山	15130	小県郡長和町和田5309-191(新和田トンネル有料道路 料金所)
20301420270	142	一般国道 1 4 2 号	下諏訪町・岡谷市境	一般国道 2 0 号	15120	0.7	100.0	100.0	2	山	15130	小県郡長和町和田5309-191(新和田トンネル有料道路 料金所)
20301420290	142	一般国道 1 4 2 号	一般国道 1 4 2 号	霧ヶ峰東餅屋線	15130	6.1	100.0	86.9	2	山	15140	小県郡長和町東餅屋5314-1
20301420300	142	一般国道 1 4 2 号	霧ヶ峰東餅屋線	長和町・下諏訪町境	15140	0.6	100.0	100.0	2	山	15140	小県郡長和町東餅屋5314-1
20301420310	142	一般国道 1 4 2 号	長和町・下諏訪町境	一般国道 1 4 2 号	15150	2.9	0.0	0.0	1	山	15150	
20301420330	142	一般国道 1 4 2 号	一般国道 1 4 2 号	八島高原線	15160	0.1	95.2	92.9	2	街	15160	諏訪郡下諏訪町5805
20301420340	142	一般国道 1 4 2 号	八島高原線	一般国道 1 4 2 号	15160	0.7	95.2	92.9	2	街	15160	諏訪郡下諏訪町5805
20301420350	142	一般国道 1 4 2 号	一般国道 1 4 2 号	一般国道 2 0 号	15160	3.4	95.2	92.9	2	街	15160	諏訪郡下諏訪町5805
20301420370	142	一般国道 1 4 2 号	一般国道 1 4 2 号	一般国道 1 4 2 号	15170	0.1	100.0	100.0	2	平	15160	諏訪郡下諏訪町5805
				計または(平均)		67.0					35	
20301430010	143	一般国道 1 4 3 号	一般国道 1 9 号	平田新橋線	16010	0.8	100.0	100.0	2	商	16010	松本市渚 1 丁目 2 - 1 0
20301430020	143	一般国道 1 4 3 号	平田新橋線	平田新橋線	16020	0.6	100.0	100.0	4	商	16020	松本市深志 1 0 9 8
20301430030	143	一般国道 1 4 3 号	平田新橋線	松本塩尻線	16020	0.4	100.0	100.0	4	商	16020	松本市深志 1 0 9 8
20301430040	143	一般国道 1 4 3 号	松本塩尻線	松本和田線	16030	0.9	100.0	100.0	2	商	16030	松本市桐 2 5 7 2 - 2 6
20301430050	143	一般国道 1 4 3 号	松本和田線	浅間河添線	16030	1.9	100.0	100.0	2	商	16030	松本市桐 2 5 7 2 - 2 6
20301430060	143	一般国道 1 4 3 号	浅間河添線	惣社岡田線	16040	1.4	100.0	100.0	2	平	16040	松本市美須々
20301430070	143	一般国道 1 4 3 号	惣社岡田線	惣社岡田線	16040	0.9	100.0	100.0	2	平	16040	松本市美須々
20301430080	143	一般国道 1 4 3 号	惣社岡田線		16040	0.7	100.0	100.0	2	平	16040	松本市美須々
20301430090	143	一般国道 1 4 3 号		松本市・安曇野市境	16050	2.2	100.0	100.0	2	平	16050	
20301430100	143	一般国道 1 4 3 号	松本市・安曇野市境	安曇野インター堀金線	16060	0.7	100.0	100.0	2	平	16060	松本市岡田伊深1118
20301430110	143	一般国道 1 4 3 号	安曇野インター堀金線	安曇野市・松本市境	16060	2.1	100.0	100.0	2	平	16070	
20301430120	143	一般国道 1 4 3 号	安曇野市・松本市境	矢室明科線	16070	1.9	100.0	100.0	2	平	16080	松本市刈谷原町
20301430130	143	一般国道 1 4 3 号	矢室明科線	下奈良本豊科線	16080	0.3	100.0	100.0	2	山	16090	
20301430140	143	一般国道 1 4 3 号	下奈良本豊科線	一般国道 1 4 3 号	16080	5.9	100.0	100.0	2	山	16090	

12・24 時間 観測 の別	昼間12時間自動車類交通量						24時間自動車類交通量						昼 夜 率	昼大 間型 12車 時間入 率	混 雑 度	旅 単 位 速 度 区 間 番 号	昼間12時間 平均旅行速度 (時間帯別交通量加重)		指 定 最 高 速 度 (km/h)	管 理 区 分	調 査 実 施 区 分
	上下合計						上下合計										上 り	下 り			
	歩 行 者 類 (人)	自 転 車 類 (台)	動 力 付 二 輪 車 類 (台)	自動車類			歩 行 者 類 (人)	自 転 車 類 (台)	動 力 付 二 輪 車 類 (台)	自動車類											
				小 型 車 (台)	大 型 車 (台)	合 計 (台)				小 型 車 (台)	大 型 車 (台)	合 計 (台)					(km/h)	(km/h)			
24				7,219	2,686	9,905				8,669	4,203	12,872	1.30	27.1	0.93	15110	51.7	51.0	50	県	佐久
24				7,219	2,686	9,905				8,669	4,203	12,872	1.30	27.1	1.32	15110	32.1	26.0	50	県	佐久
24				7,219	2,686	9,905				8,669	4,203	12,872	1.30	27.1	1.32	15120	35.9	34.6	50	県	佐久
24				7,219	2,686	9,905				8,669	4,203	12,872	1.30	27.1	1.32	15130	41.8	41.6	50	県	佐久
24				7,219	2,686	9,905				8,669	4,203	12,872	1.30	27.1	1.32	15140	35.7	35.8	50	県	佐久
12	4	0	37	2,259	1,465	3,724				<i>3,054</i>	<i>1,601</i>	<i>4,655</i>	<i>1.25</i>	39.3	1.18	15150	57.9	54.5	50	県	佐久
12	3	0	42	2,478	1,498	3,976				<i>3,329</i>	<i>1,641</i>	<i>4,970</i>	<i>1.25</i>	37.7	1.07	15160	44.8	40.9	50	県	上田
12	1	0	85	6,764	2,314	9,078				<i>9,111</i>	<i>2,781</i>	<i>11,892</i>	<i>1.31</i>	25.5	0.94	15170	36.3	34.3	50	県	上田
24	7	1	63	4,672	2,060	6,732	8	1	68	5,623	3,704	9,327	1.39	30.6	0.76	15180	53.0	51.2	50	県	上田
12				3,539	2,187	5,726				<i>4,892</i>	<i>2,437</i>	<i>7,329</i>	<i>1.28</i>	38.2	0.78	15190	47.3	48.6	50	県	上田
12				320	221	541				<i>387</i>	<i>230</i>	<i>617</i>	<i>1.14</i>	40.9	0.05	15200	58.6	56.3	50	県	上田
12				3,539	2,187	5,726				<i>4,892</i>	<i>2,437</i>	<i>7,329</i>	<i>1.28</i>	38.2	0.46	15210	56.9	53.9	50	県	上田
12	0	0	11	1,888	1,463	3,351				<i>2,579</i>	<i>1,576</i>	<i>4,155</i>	<i>1.24</i>	43.7	0.96	15220	52.4	50.8	50	公	公社
12	0	0	11	1,888	1,463	3,351				<i>2,579</i>	<i>1,576</i>	<i>4,155</i>	<i>1.24</i>	43.7	0.96	15220	63.0	63.8	50	公	公社
12	0	0	11	1,888	1,463	3,351				<i>2,579</i>	<i>1,576</i>	<i>4,155</i>	<i>1.24</i>	43.7	0.96	15220	37.5	44.8	50	公	公社
12	0	0	11	1,888	1,463	3,351				<i>2,579</i>	<i>1,576</i>	<i>4,155</i>	<i>1.24</i>	43.7	0.96	15220	54.8	57.9	50	公	公社
12	0	0	11	1,888	1,463	3,351				<i>2,579</i>	<i>1,576</i>	<i>4,155</i>	<i>1.24</i>	43.7	0.96	15220	63.4	59.9	50	公	公社
12	0	0	11	1,888	1,463	3,351				<i>2,579</i>	<i>1,576</i>	<i>4,155</i>	<i>1.24</i>	43.7	0.90	15220	54.0	33.6	50	公	公社
12	3	0	12	381	140	521				<i>445</i>	<i>149</i>	<i>594</i>	<i>1.14</i>	26.9	0.09	15230	34.9	35.0	50	県	上田
12	3	0	12	381	140	521				<i>445</i>	<i>149</i>	<i>594</i>	<i>1.14</i>	26.9	0.09	15240	44.8	22.2	50	県	上田
12				320	221	541				<i>387</i>	<i>230</i>	<i>617</i>	<i>1.14</i>	40.9	0.46	15250	28.0	31.0	30	県	諏訪
12	540	53	73	3,207	317	3,524				<i>3,987</i>	<i>453</i>	<i>4,440</i>	<i>1.26</i>	9.0	0.38	15260	22.9	51.1	50	県	諏訪
12	540	53	73	3,207	317	3,524				<i>3,987</i>	<i>453</i>	<i>4,440</i>	<i>1.26</i>	9.0	0.38	15260	44.7	52.0	50	県	諏訪
12	540	53	73	3,207	317	3,524				<i>3,987</i>	<i>453</i>	<i>4,440</i>	<i>1.26</i>	9.0	0.38	15260	36.6	31.9	50	県	諏訪
12	540	53	73	3,207	317	3,524				<i>3,987</i>	<i>453</i>	<i>4,440</i>	<i>1.26</i>	9.0	0.41	15260	41.6	39.3	50	県	諏訪
				5,340	1,593	6,933				6,771	2,161	8,932									
12	471	715	120	13,302	506	13,808				<i>17,650</i>	<i>853</i>	<i>18,503</i>	<i>1.34</i>	3.7	1.22	16010	14.9	11.9	40	県	松本
12	5,650	808	164	7,144	801	7,945				<i>9,149</i>	<i>1,180</i>	<i>10,329</i>	<i>1.30</i>	10.1	0.43	16020	9.9	5.7	40	県	松本
12	5,650	808	164	7,144	801	7,945				<i>9,149</i>	<i>1,180</i>	<i>10,329</i>	<i>1.30</i>	10.1	0.43	16030	8.4	15.1	40	県	松本
24	930	0	228	10,686	462	11,148	1,106	2,086	288	13,240	558	13,798	1.24	4.1	1.27	16040	17.3	20.3	40	県	松本
24	930	0	228	10,686	462	11,148	1,106	2,086	288	13,240	558	13,798	1.24	4.1	1.27	16050	17.7	17.9	40	県	松本
24				8,216	497	8,713				10,462	632	11,094	1.27	5.7	1.12	16060	20.4	21.3	40	県	松本
24				8,216	497	8,713				10,462	632	11,094	1.27	5.7	1.12	16070	33.4	38.2	40	県	松本
24				8,216	497	8,713				10,462	632	11,094	1.27	5.7	1.12	16080	51.1	46.4	40	県	松本
12				11,170	675	11,845				<i>14,364</i>	<i>1,390</i>	<i>15,754</i>	<i>1.33</i>	5.7	0.55	16090	49.2	51.6	50	県	松本
24				8,605	462	9,067				10,614	519	11,133	1.23	5.1	1.24	16090	42.2	36.5	50	県	松本
12				4,600	309	4,909				<i>5,714</i>	<i>520</i>	<i>6,234</i>	<i>1.27</i>	6.3	1.03	16090	47.7	53.1	50	県	松本
24				3,416	184	3,600				4,453	206	4,659	1.29	5.1	0.68	16090	50.4	35.1	40	県	松本
12				4,438	298	4,736				<i>5,516</i>	<i>499</i>	<i>6,015</i>	<i>1.27</i>	6.3	0.93	16100	23.0	20.1	50	県	松本
12				4,438	298	4,736				<i>5,516</i>	<i>499</i>	<i>6,015</i>	<i>1.27</i>	6.3	0.93	16110	53.9	53.3	50	県	松本

道路種別 一般国道 (平日交通量等)

交通基 通本 調区 査間 番号	路線名		起点側接続路線等	終点側接続路線等	道単 路位 状区 況間 調番 号	区 間 延 長  (km)	区間延長(%)		車 線 数	代 表 沿 道 状 況	交 単 位 区 間 調 査 番 号	交通 量 観 測 地 点 地 名  市区 丁目 郡 町 字 村  (下線は実際に観測した地点)
	路 線 番 号	路 線 名					改 良 済 み 区 間 率  (%)	5.5 m 以 上 区 間 率  (%)				
20301430150	143	一般国道 1 4 3 号	一般国道 1 4 3 号	一般国道 1 4 3 号	16080	2.0	100.0	100.0	2	山	16090	
20301430160	143	一般国道 1 4 3 号	一般国道 1 4 3 号	松本市・筑北村境	16080	3.2	100.0	100.0	2	山	16090	
20301430170	143	一般国道 1 4 3 号	松本市・筑北村境	河鹿沢西条停車場線	16090	2.6	100.0	100.0	2	山	16090	
20301430180	143	一般国道 1 4 3 号	河鹿沢西条停車場線	筑北村・青木村境	16090	1.5	100.0	100.0	2	山	16090	
20301430190	143	一般国道 1 4 3 号	筑北村・青木村境	丸子信州新線	16100	6.9	100.0	85.5	2	山	16100	小泉郡青木村大字田沢
20301430200	143	一般国道 1 4 3 号	丸子信州新線	田沢中挟線	16110	3.6	100.0	92.4	2	平	16110	小泉郡青木村田沢字青木121
20301430210	143	一般国道 1 4 3 号	田沢中挟線	丸子信州新線	16110	0.6	100.0	92.4	2	平	16110	小泉郡青木村田沢字青木121
20301430220	143	一般国道 1 4 3 号	丸子信州新線	青木村・上田市境	16110	2.4	100.0	92.4	2	平	16110	小泉郡青木村田沢字青木121
20301430230	143	一般国道 1 4 3 号	青木村・上田市境	塩田仁古田線	16120	1.8	100.0	77.8	2	街	16120	
20301430240	143	一般国道 1 4 3 号	塩田仁古田線	真田新田線	16130	1.5	100.0	74.5	2	街	16130	上田市小泉字藤ノ木191-2
20301430250	143	一般国道 1 4 3 号	真田新田線	一般国道 1 4 3 号	16130	2.1	100.0	74.5	2	街	16130	上田市小泉字藤ノ木191-2
20301430260	143	一般国道 1 4 3 号	一般国道 1 4 3 号	上田丸子線	16130	1.9	100.0	74.5	2	街	16140	上田市上田原字二ノ口857-10
20301430280	143	一般国道 1 4 3 号	一般国道 1 4 3 号	一般国道 1 4 3 号	16140	3.2	0.0	0.0	1	山	16150	
20301430300	143	一般国道 1 4 3 号	一般国道 1 4 3 号	一般国道 1 8 号	16150	1.7	100.0	100.0	4	街	16160	上田市築地字上河原28-2
20301430310	143	一般国道 1 4 3 号	一般国道 1 4 3 号	一般国道 1 8 号	16150	0.2	100.0	100.0	4	街	16170	上田市下之条字志丁田1006-1
				計または (平均)		55.9					29	
20301440010	144	一般国道 1 4 4 号	一般国道 1 4 4 号	菅平高原線	17010	1.9	100.0	100.0	2	山	17010	上田市真田町長 (菅平口交差点)
20301440020	144	一般国道 1 4 4 号	菅平高原線	一般国道 4 0 6 号	17015	3.6	100.0	100.0	2	山	17013	上田市真田町長 (菅平口交差点)
20301440030	144	一般国道 1 4 4 号	一般国道 4 0 6 号	真田東部線	17015	3.9	100.0	100.0	2	山	17017	上田市真田町長2355-1 (横沢交差点)
20301440040	144	一般国道 1 4 4 号	真田東部線	矢沢真田線	17020	2.5	100.0	100.0	2	平	17020	上田市真田町長2355-1 (横沢交差点)
20301440050	144	一般国道 1 4 4 号	矢沢真田線	長野真田線	17020	1.6	100.0	100.0	2	平	17030	上田市真田町長6122-1 (荒井交差点)
20301440060	144	一般国道 1 4 4 号	長野真田線	下原大屋停車場線	17030	2.5	100.0	100.0	2	街	17040	上田市真田町長6122-1 (荒井交差点)
20301440070	144	一般国道 1 4 4 号	下原大屋停車場線	住吉上田線	17040	2.0	100.0	100.0	2	街	17050	上野1945
20301440080	144	一般国道 1 4 4 号	住吉上田線	上信越自動車道	17050	0.1	100.0	100.0	4	街	17060	
20301440090	144	一般国道 1 4 4 号	上信越自動車道	一般国道 1 8 号	17050	0.9	100.0	100.0	4	街	17070	上田市住吉82-4
20301440100	144	一般国道 1 4 4 号	一般国道 1 8 号	一般国道 1 8 号	17060	1.1	100.0	100.0	2	D	17080	上田市住吉82-4
				計または (平均)		20.1					10	
20301460010	146	一般国道 1 4 6 号	一般国道 1 4 6 号	一般国道 1 8 号	18010	11.9	100.0	100.0	2	山	18010	北佐久郡軽井沢町長倉2140-10
				計または (平均)		11.9					1	
20301470010	147	一般国道 1 4 7 号	長野大町線	一般国道 1 4 8 号	19010	0.4	100.0	100.0	2	街	19010	大町市大町2967-15
20301470020	147	一般国道 1 4 7 号	一般国道 1 4 8 号	有明大町線	19020	1.2	100.0	100.0	4	街	19010	大町市大町2967-15
20301470030	147	一般国道 1 4 7 号	有明大町線	大町明科線	19020	1.0	100.0	100.0	4	街	19010	大町市大町2967-15
20301470040	147	一般国道 1 4 7 号	大町明科線	有明大町線	19030	2.0	100.0	100.0	4	平	19010	大町市大町2967-15
20301470050	147	一般国道 1 4 7 号	有明大町線	大平大峰沓掛線	19040	4.0	100.0	100.0	2	平	19020	北安曇郡松川村7051-12
20301470060	147	一般国道 1 4 7 号	大平大峰沓掛線	大町市・松川村境	19040	1.1	100.0	100.0	2	平	19020	北安曇郡松川村7051-12
20301470070	147	一般国道 1 4 7 号	大町市・松川村境	矢地赤芝線	19050	1.3	100.0	100.0	2	平	19020	北安曇郡松川村7051-12
20301470080	147	一般国道 1 4 7 号	矢地赤芝線	上生坂信濃松川停車場線	19050	0.4	100.0	100.0	2	平	19020	北安曇郡松川村7051-12
20301470090	147	一般国道 1 4 7 号	上生坂信濃松川停車場線	松川村・安曇野市境	19050	4.0	100.0	100.0	2	平	19030	北安曇郡松川村細野5808
20301470100	147	一般国道 1 4 7 号	松川村・安曇野市境	原木戸安曇追分停車場線	19060	1.6	100.0	100.0	2	街	19040	
20301470110	147	一般国道 1 4 7 号	原木戸安曇追分停車場線	原木戸安曇追分停車場線	19060	0.2	100.0	100.0	2	街	19040	

12・24 時間 観測 の別	昼間12時間自動車類交通量						24時間自動車類交通量						昼 夜 率	昼大 間型 12車 時間入 率	混 雑 度	旅 単 行 区 間 調 査 番 号	昼間12時間 平均旅行速度 (時間帯別交通量加重)		指 定 最 高 速 度 (km/h)	管 理 区 分	調 査 実 施 区 分
	上下合計						上下合計										上 り (km/h)	下 り (km/h)			
	歩 行 者 類 (人)	自 転 車 類 (台)	動 力 付 二 輪 車 類 (台)	自動車類			歩 行 者 類 (人)	自 転 車 類 (台)	動 力 付 二 輪 車 類 (台)	自動車類											
				小 型 車 (台)	大 型 車 (台)	合 計 (台)				小 型 車 (台)	大 型 車 (台)	合 計 (台)									
12				4,438	298	4,736				5,516	499	6,015	1.27	6.3	0.93	16120	57.0	56.8	50	県	松本
12				4,438	298	4,736				5,516	499	6,015	1.27	6.3	0.93	16130	36.7	35.0	50	県	松本
12				4,438	298	4,736				5,516	499	6,015	1.27	6.3	1.03	16130	26.5	27.4	30	県	松本
12				4,438	298	4,736				5,516	499	6,015	1.27	6.3	1.03	16140	30.7	32.5	30	県	松本
12				287	25	312				366	40	406	1.30	8.0	0.07	16150	40.7	40.7	50	県	上田
12	149	22	50	5,589	245	5,834				7,061	523	7,584	1.30	4.2	0.50	16160	56.5	56.7	50	県	上田
12	149	22	50	5,589	245	5,834				7,061	523	7,584	1.30	4.2	0.50	16170	33.7	30.0	50	県	上田
12	149	22	50	5,589	245	5,834				7,061	523	7,584	1.30	4.2	0.50	16180	36.2	34.2	50	県	上田
12				5,659	381	6,040				7,079	652	7,731	1.28	6.3	0.85	16180	44.0	41.3	50	県	上田
24	71	74	82	10,613	783	11,396	87	112	104	13,473	917	14,390	1.26	6.9	1.28	16190	39.5	30.0	40	県	上田
24	71	74	82	10,613	783	11,396	87	112	104	13,473	917	14,390	1.26	6.9	1.28	16200	24.5	22.4	40	県	上田
12				10,988	422	11,410				14,041	1,134	15,175	1.33	3.7	1.15	16210	23.2	24.0	40	県	上田
12				1,090	73	1,163				1,355	122	1,477	1.27	6.3	0.80	16220	38.6	28.3	30	県	松本
12				14,118	1,236	15,354				18,429	2,452	20,881	1.36	8.1	0.47	16230	35.8	40.0	60	県	上田
24	9	132	119	16,959	1,574	18,533	26	169	154	21,566	1,838	23,404	1.26	8.5	0.71	16240	21.7	17.1	60	県	上田
				7,418	481	7,899				9,414	741	10,156									
12	0	2	64	1,695	393	2,088				2,055	451	2,506	1.20	18.8	0.35	17010	44.1	43.0	50	県	上田
12	0	0	65	1,702	392	2,094				2,080	454	2,534	1.21	18.7	0.37	17013	39.6	41.9	50	県	上田
12	0	3	101	4,585	631	5,216				5,769	855	6,624	1.27	12.1	0.62	17017	50.0	51.2	50	県	上田
12	1	0	78	3,808	376	4,184				4,756	558	5,314	1.27	9.0	0.48	17020	50.7	53.9	50	県	上田
12	50	7	78	6,472	751	7,223				8,173	1,072	9,245	1.28	10.4	0.75	17030	36.5	40.9	50	県	上田
12	81	3	100	7,631	847	8,478				9,864	1,327	11,191	1.32	10.0	0.96	17040	30.3	33.1	50	県	上田
24	66	6	85	9,451	738	10,189	76	51	97	11,648	857	12,505	1.23	7.2	1.41	17050	32.9	36.9	40	県	上田
12				14,588	1,338	15,926				18,986	2,514	21,500	1.35	8.4	0.71	17060	17.3	31.4	60	県	上田
24				13,022	1,553	14,575				16,523	1,930	18,453	1.27	10.7	0.64	17070	33.2	20.1	60	県	上田
24				8,500	783	9,283				11,046	960	12,006	1.29	8.4	1.05	17080	25.6	20.4	40	県	上田
				7,145	780	7,926				9,090	1,098	10,188									
12	76	9	137	5,012	510	5,522				6,312	756	7,068	1.28	9.2	0.82	18010	43.0	41.0	50	県	佐久
				5,012	510	5,522				6,312	756	7,068									
24	56	21	88	10,721	698	11,419	68	33	104	12,578	847	13,425	1.18	6.1	0.99	19010	26.3	12.9	40	県	大町
24	56	21	88	10,721	698	11,419	68	33	104	12,578	847	13,425	1.18	6.1	0.55	19020	41.7	41.8	50	県	大町
24	56	21	88	10,721	698	11,419	68	33	104	12,578	847	13,425	1.18	6.1	0.55	19030	23.7	24.7	50	県	大町
24	56	21	88	10,721	698	11,419	68	33	104	12,578	847	13,425	1.18	6.1	0.53	19040	30.1	31.2	50	県	大町
12	22	32	63	7,368	573	7,941				9,291	953	10,244	1.29	7.2	0.72	19050	37.8	36.6	50	県	大町
12	22	32	63	7,368	573	7,941				9,291	953	10,244	1.29	7.2	0.72	19050	47.0	53.7	50	県	大町
12	22	32	63	7,368	573	7,941				9,291	953	10,244	1.29	7.2	0.75	19050	43.8	48.0	50	県	大町
12	22	32	63	7,368	573	7,941				9,291	953	10,244	1.29	7.2	0.75	19050	31.4	27.8	50	県	大町
24				5,208	528	5,736				6,552	641	7,193	1.25	9.2	0.56	19060	41.7	45.2	50	県	大町
12				8,008	395	8,403				10,131	793	10,924	1.30	4.7	0.97	19070	43.0	44.1	50	県	安曇野
12				8,008	395	8,403				10,131	793	10,924	1.30	4.7	0.97	19080	22.7	38.7	50	県	安曇野

道路種別 一般国道 (平日交通量等)

交基 通本 調区 査間 番号	路線名		起点側接続路線等	終点側接続路線等	道単 路位 状区 況間 調番 号	区 間 延 長  (km)	区間延長(%)		車 線 数	代 表 沿 道 状 況	交 単 位 区 間 番 号	交通 量 観 測 地 点 名  市区 丁目 郡 町 字 村  (下線は実際に観測した地点)
	路 線 番 号	路 線 名					改 良 済 み 区 間 率  (%)	5.5 m 以 上 区 間 良 率  (%)				
20301470120	147	一般国道 1 4 7 号	原木戸安曇追分停車場線	下木戸有明停車場線	19060	1.0	100.0	100.0	2	街	19040	
20301470130	147	一般国道 1 4 7 号	下木戸有明停車場線	塩尻鍋割穂高線	19060	0.5	100.0	100.0	2	街	19040	
20301470140	147	一般国道 1 4 7 号	塩尻鍋割穂高線	穂高明科線	19060	1.6	100.0	100.0	2	街	19040	
20301470150	147	一般国道 1 4 7 号	穂高明科線	柏矢町田沢停車場線	19070	2.5	100.0	100.0	2	街	19050	
20301470160	147	一般国道 1 4 7 号	柏矢町田沢停車場線	豊科大天井岳線	19070	1.6	100.0	100.0	2	街	19050	
20301470170	147	一般国道 1 4 7 号	豊科大天井岳線	豊科大天井岳線	19080	0.9	100.0	100.0	2	商	19060	安曇野市豊科成相4715
20301470180	147	一般国道 1 4 7 号	豊科大天井岳線	安曇野インター堀金線	19080	0.7	100.0	100.0	2	商	19060	安曇野市豊科成相4715
20301470190	147	一般国道 1 4 7 号	安曇野インター堀金線	梓橋田沢停車場線	19090	1.3	100.0	100.0	2	D	19070	
20301470270	147	一般国道 1 4 7 号	梓橋田沢停車場線	梓橋田沢停車場線	19100	1.3	100.0	100.0	2	平	19080	安曇野市豊科下鳥羽1635
20301470275	147	一般国道 1 4 7 号	梓橋田沢停車場線		19100	1.5	100.0	100.0	2	平	19080	安曇野市豊科下鳥羽1635
20301470280	147	一般国道 1 4 7 号		安曇野市・松本市境	19100	0.3	100.0	100.0	2	平	19080	安曇野市豊科下鳥羽1635
20301470285	147	一般国道 1 4 7 号	安曇野市・松本市境	松本環状高家線	19110	0.4	100.0	100.0	2	平	19070	
20301470290	147	一般国道 1 4 7 号	松本環状高家線	一般国道 1 9 号	19110	0.6	100.0	100.0	2	平	19070	
				計または (平均)		31.4					24	
20301480010	148	一般国道 1 4 8 号	一般国道 1 4 7 号	扇沢大町線	20010	0.8	100.0	100.0	4	街	20010	大町市大町1955
20301480020	148	一般国道 1 4 8 号	扇沢大町線	長野大町線	20010	0.3	100.0	100.0	4	街	20010	大町市大町1955
20301480060	148	一般国道 1 4 8 号	長野大町線	白馬岳大町線	20020	1.7	100.0	100.0	2	平	20020	大町市平10353-20
20301480070	148	一般国道 1 4 8 号	白馬岳大町線	小島信濃木崎停車場線	20020	2.2	100.0	100.0	2	平	20020	大町市平10353-20
20301480080	148	一般国道 1 4 8 号	小島信濃木崎停車場線	青具築場停車場線	20020	5.5	100.0	100.0	2	平	20020	大町市平10353-20
20301480090	148	一般国道 1 4 8 号	青具築場停車場線	大町市・白馬村境	20020	3.3	100.0	100.0	2	平	20020	大町市平10353-20
20301480100	148	一般国道 1 4 8 号	大町市・白馬村境	白馬美麻線	20040	7.0	100.0	100.0	2	平	20020	大町市平10353-20
20301480110	148	一般国道 1 4 8 号	白馬美麻線	白馬岳線	20040	2.3	100.0	100.0	2	平	20030	北安曇郡白馬村北城265
20301480120	148	一般国道 1 4 8 号	白馬岳線	一般国道 4 0 6 号	20040	0.3	100.0	100.0	2	平	20030	北安曇郡白馬村北城265
20301480130	148	一般国道 1 4 8 号	一般国道 4 0 6 号	千国北城線	20040	2.0	100.0	100.0	2	平	20040	北安曇郡白馬村北城12785
20301480140	148	一般国道 1 4 8 号	千国北城線	白馬村・小谷村境	20040	3.3	100.0	100.0	2	平	20040	北安曇郡白馬村北城12785
20301480150	148	一般国道 1 4 8 号	白馬村・小谷村境	千国北城線	20050	3.3	97.7	97.1	2	平	20040	北安曇郡白馬村北城12785
20301480160	148	一般国道 1 4 8 号	千国北城線	奉納土土停車場線	20050	4.3	97.7	97.1	2	平	20050	北安曇郡小谷村千国乙6734
20301480170	148	一般国道 1 4 8 号	奉納土土停車場線	川尻小谷糸魚川線	20050	1.8	97.7	97.1	2	平	20050	北安曇郡小谷村千国乙6734
20301480180	148	一般国道 1 4 8 号	川尻小谷糸魚川線	一般国道 1 4 8 号	20050	7.8	97.7	97.1	2	平	20060	北安曇郡小谷村大字北小谷字湯原
				計または (平均)		45.9					15	
20301510010	151	一般国道 1 5 1 号	飯田南木曾線	一般国道 2 5 6 号	21010	0.2	100.0	100.0	2	商	21010	飯田市中央通り 3-53
20301510020	151	一般国道 1 5 1 号	一般国道 2 5 6 号	伊那生田飯田線	21010	1.7	100.0	100.0	2	商	21020	飯田市東中央通り 5-47
20301510030	151	一般国道 1 5 1 号	伊那生田飯田線	一般国道 1 5 3 号	21010	0.6	100.0	100.0	2	商	21020	飯田市東中央通り 5-47
20301510040	151	一般国道 1 5 1 号	一般国道 1 5 3 号	伊那八幡停車場線	21020	1.0	100.0	100.0	2	商	21030	飯田市八幡町2148
20301510050	151	一般国道 1 5 1 号	伊那八幡停車場線	一般国道 2 5 6 号	21020	0.2	100.0	100.0	2	商	21030	飯田市八幡町2148
20301510060	151	一般国道 1 5 1 号	一般国道 2 5 6 号	米川飯田線	21030	1.9	100.0	100.0	2	商	21040	飯田市松尾代田1516-1
20301510070	151	一般国道 1 5 1 号	米川飯田線	駄科大瀬木線	21040	0.7	100.0	100.0	2	平	21040	飯田市松尾代田1516-1
20301510080	151	一般国道 1 5 1 号	駄科大瀬木線	時又中村線	21040	2.5	100.0	100.0	2	平	21050	飯田市上川路932
20301510090	151	一般国道 1 5 1 号	時又中村線		21050	1.5	100.0	100.0	2	街	21050	飯田市上川路932
20301510100	151	一般国道 1 5 1 号		天竜峡停車場線	21050	0.8	100.0	100.0	2	街	21050	飯田市上川路932



12・24 時間 観測 の別	昼間12時間自動車類交通量						24時間自動車類交通量						昼 夜 率	昼 大 間 型 12 車 時 間 入 率	混 雑 度	旅 単 行 位 区 間 番 号 調 査	昼間12時間 平均旅行速度 (時間帯別交通量加重)		指 定 最 高 速 度 (km/h)	管 理 区 分	調 査 実 施 区 分
	上下合計						上下合計										上 り (km/h)	下 り (km/h)			
	歩 行 者 類 (人)	自 転 車 類 (台)	動 力 付 二 輪 車 類 (台)	自動車類			歩 行 者 類 (人)	自 転 車 類 (台)	動 力 付 二 輪 車 類 (台)	自動車類											
				小 型 車 (台)	大 型 車 (台)	合 計 (台)				小 型 車 (台)	大 型 車 (台)	合 計 (台)									
12				8,008	395	8,403				10,131	793	10,924	1.30	4.7	0.97	19090	45.1	47.5	50	県	安曇野
12				8,008	395	8,403				10,131	793	10,924	1.30	4.7	0.97	19100	37.1	37.0	50	県	安曇野
12				8,008	395	8,403				10,131	793	10,924	1.30	4.7	0.97	19110	30.7	33.3	50	県	安曇野
12				11,873	2,261	14,134				15,747	3,193	18,940	1.34	16.0	1.42	19120	31.1	34.3	50	県	安曇野
12				11,873	2,261	14,134				15,747	3,193	18,940	1.34	16.0	1.42	19130	28.6	40.5	50	県	安曇野
24	110	84	80	11,232	626	11,858	186	154	94	14,526	743	15,269	1.29	5.3	1.34	19140	24.7	24.1	40	県	安曇野
24	110	84	80	11,232	626	11,858	186	154	94	14,526	743	15,269	1.29	5.3	1.34	19150	24.0	20.9	40	県	安曇野
12				12,096	663	12,759				15,648	811	16,459	1.29	5.2	1.58	19160	23.4	23.2	40	県	安曇野
24	18	19	45	7,073	540	7,613	28	37	56	9,059	668	9,727	1.28	7.1	0.65	19170	37.6	29.4	40	県	安曇野
24	18	19	45	7,073	540	7,613	28	37	56	9,059	668	9,727	1.28	7.1	0.65	19180	30.5	41.9	40	県	安曇野
24	18	19	45	7,073	540	7,613	28	37	56	9,059	668	9,727	1.28	7.1	0.65	19190	30.4	40.9	40	県	安曇野
12				12,096	663	12,759				15,648	811	16,459	1.29	5.2	0.00	19200	38.8	22.5	60	県	松本
12				12,096	663	12,759				15,648	811	16,459	1.29	5.2	0.00	19210	29.7	19.6	60	県	松本
				9,222	707	9,929				11,640	1,005	12,644									
12	12	22	81	5,880	343	6,223				7,391	637	8,028	1.29	5.5	0.29	20010	44.3	30.5	50	県	大町
12	12	22	81	5,880	343	6,223				7,391	637	8,028	1.29	5.5	0.29	20010	27.2	26.1	50	県	大町
12	2	0	72	7,297	1,120	8,417				9,423	1,519	10,942	1.30	13.3	0.91	20020	44.8	52.9	50	県	大町
12	2	0	72	7,297	1,120	8,417				9,423	1,519	10,942	1.30	13.3	0.91	20020	44.2	45.5	50	県	大町
12	2	0	72	7,297	1,120	8,417				9,423	1,519	10,942	1.30	13.3	0.91	20020	48.7	55.4	50	県	大町
12	2	0	72	7,297	1,120	8,417				9,423	1,519	10,942	1.30	13.3	0.91	20020	57.8	57.3	50	県	大町
12	2	0	72	7,297	1,120	8,417				9,423	1,519	10,942	1.30	13.3	0.93	20020	44.4	38.3	50	県	大町
12	13	0	97	8,032	1,912	9,944				10,606	2,421	13,027	1.31	19.2	1.08	20030	37.8	37.7	50	県	大町
12	13	0	97	8,032	1,912	9,944				10,606	2,421	13,027	1.31	19.2	1.08	20030	22.4	22.0	50	県	大町
12	15	0	94	5,544	1,525	7,069				7,260	1,859	9,119	1.29	21.6	0.78	20040	41.1	39.2	50	県	大町
12	15	0	94	5,544	1,525	7,069				7,260	1,859	9,119	1.29	21.6	0.78	20050	40.0	43.8	50	県	大町
12	15	0	94	5,544	1,525	7,069				7,260	1,859	9,119	1.29	21.6	0.76	20050	46.7	47.6	50	県	大町
12	81	0	121	4,458	1,468	5,926				5,855	1,730	7,585	1.28	24.8	0.75	20050	42.1	39.3	50	県	大町
12	81	0	121	4,458	1,468	5,926				5,855	1,730	7,585	1.28	24.8	0.75	20050	54.3	53.3	50	県	大町
12				1,725	1,148	2,873				2,318	1,245	3,563	1.24	40.0	0.43	20050	53.5	47.6	50	県	大町
				6,105	1,251	7,357				7,928	1,600	9,527									
12	522	35	58	2,450	181	2,631				2,992	270	3,262	1.24	6.9	0.35	21010	15.6	24.1	40	県	飯田
12	59	15	116	5,061	48	5,109				6,263	277	6,540	1.28	0.9	0.62	21020	24.6	23.3	40	県	飯田
12	59	15	116	5,061	48	5,109				6,263	277	6,540	1.28	0.9	0.62	21020	15.9	18.8	40	県	飯田
12	177	19	97	10,184	768	10,952				13,137	1,429	14,566	1.33	7.0	1.45	21030	24.4	20.8	40	県	飯田
12	177	19	97	10,184	768	10,952				13,137	1,429	14,566	1.33	7.0	1.45	21030	16.7	20.4	40	県	飯田
12	111	36	111	10,903	824	11,727				14,124	1,590	15,714	1.34	7.0	1.66	21040	25.8	28.8	40	県	飯田
12	111	36	111	10,903	824	11,727				14,124	1,590	15,714	1.34	7.0	1.00	21050	24.4	22.5	50	県	飯田
12	8	1	39	3,806	151	3,957				4,652	294	4,946	1.25	3.8	0.53	21050	31.7	32.7	50	県	飯田
12	8	1	39	3,806	151	3,957				4,652	294	4,946	1.25	3.8	0.57	21050	43.0	50.8	50	県	飯田
12	8	1	39	3,806	151	3,957				4,652	294	4,946	1.25	3.8	0.57	21050	28.7	34.1	50	県	飯田

道路種別 一般国道 (平日交通量等)

交基 通本 調区 査間 番号	路線名		起点側接続路線等	終点側接続路線等	道単 路位 状区 況間 調番 号	区 間 延 長  (km)	区間延長(%)		車 線 数	代 表 沿 道 状 況	交 単 位 区 間 調 査 番 号	交通量観測地点地名	
	路 線 番 号	路 線 名					改 良 済 み 区 間 率  (%)	5.5 m 以 上 区 間 良 率  (%)				市 区 丁 目 郡 町 字 村  (下線は実際に観測した地点)	
20301510110	151	一般国道151号	天竜峡停車場線	上川路大畑線	21050	0.6	100.0	100.0	2	街	21050	飯田市上川路932	
20301510120	151	一般国道151号	上川路大畑線	一般国道474号	21050	0.6	100.0	100.0	2	街	21060	下伊那郡下條村陸沢	
20301510130	151	一般国道151号	一般国道474号	飯田市・下條村境	21060	1.7	100.0	100.0	2	平	21060	下伊那郡下條村陸沢	
20301510140	151	一般国道151号	飯田市・下條村境	天竜公園阿智線	21070	2.3	100.0	100.0	2	平	21060	下伊那郡下條村陸沢	
20301510150	151	一般国道151号	天竜公園阿智線	天竜公園阿智線	21080	0.4	100.0	100.0	2	山	21060	下伊那郡下條村陸沢	
20301510160	151	一般国道151号	天竜公園阿智線	下条米川飯田線	21080	2.7	100.0	100.0	2	山	21070	下伊那郡下條村陽阜753-1	
20301510170	151	一般国道151号	下条米川飯田線	下條村・阿南町境	21090	1.8	100.0	100.0	2	山	21070	下伊那郡下條村陽阜753-1	
20301510180	151	一般国道151号	下條村・阿南町境	栗野門島停車場線	21100	2.3	100.0	100.0	2	山	21070	下伊那郡下條村陽阜753-1	
20301510190	151	一般国道151号	栗野門島停車場線	温田停車場早稲田線	21100	5.1	100.0	100.0	2	山	21070	下伊那郡下條村陽阜753-1	
20301510200	151	一般国道151号	温田停車場早稲田線	阿南根羽線	21110	4.5	100.0	100.0	2	平	21080		
20301510210	151	一般国道151号	阿南根羽線	一般国道418号	21110	8.4	100.0	100.0	2	平	21080		
20301510220	151	一般国道151号	一般国道418号	一般国道418号	21120	0.3	31.7	31.7	2	山	21080		
20301510230	151	一般国道151号	一般国道418号	阿南東栄線	21120	3.8	31.7	31.7	2	山	21090	下伊那郡阿南町新野2942-1	
20301510240	151	一般国道151号	阿南東栄線	大平山松葉線	21130	0.3	0.0	0.0	2	山	21090	下伊那郡阿南町新野2942-1	
20301510250	151	一般国道151号	大平山松葉線	壳木村・阿南町境	21140	0.1	0.0	0.0	1	山	21090	下伊那郡阿南町新野2942-1	
20301510260	151	一般国道151号	壳木村・阿南町境	一般国道151号 計または(平均)	21150	0.4	25.0	25.0	1	山	21090	下伊那郡阿南町新野2942-1	
20301520010	152	一般国道152号	一般国道18号	大屋停車場田沢線	22010	0.5	100.0	100.0	2	街	22010	上田市大屋242-6	
20301520020	152	一般国道152号	大屋停車場田沢線	芦田大屋停車場線	22010	0.6	100.0	100.0	2	街	22020	石井交差点北	
20301520030	152	一般国道152号	芦田大屋停車場線	上田塩川線	22020	0.3	100.0	100.0	2	D	22030	上田市中丸子1771	
20301520040	152	一般国道152号	上田塩川線	南原長瀬線	22020	1.7	100.0	100.0	2	D	22030	上田市中丸子1771	
20301520050	152	一般国道152号	南原長瀬線	丸子東部インター線	22020	1.5	100.0	100.0	2	D	22030	上田市中丸子1771	
20301520060	152	一般国道152号	丸子東部インター線	別所丸子線	22020	0.8	100.0	100.0	2	D	22030	上田市中丸子1771	
20301520070	152	一般国道152号	別所丸子線	丸子北御牧東部線	22030	1.1	100.0	100.0	2	街	22040	上田市腰越1524-1	
20301520080	152	一般国道152号	丸子北御牧東部線	一般国道254号	22030	2.9	100.0	100.0	2	街	22040	上田市腰越1524-1	
20301520090	152	一般国道152号	一般国道254号	美ヶ原公園沖線	22030	0.4	100.0	100.0	2	街	22050		
20301520100	152	一般国道152号	美ヶ原公園沖線	上田市・長和町境	22040	1.2	100.0	100.0	2	街	22060		
20301520110	152	一般国道152号	上田市・長和町境	一般国道254号	22050	1.8	100.0	100.0	2	平	22070	小泉郡長和町古町	
20301520120	152	一般国道152号	一般国道254号	一般国道142号	22060	3.4	100.0	100.0	2	平	22080	小泉郡長和町長久保(長久保交差点)	
20301520140	152	一般国道152号	一般国道142号	男女倉長門線	22070	12.1	100.0	100.0	2	山	22090	小泉郡長和町大門落合	
20301520150	152	一般国道152号	男女倉長門線	諏訪白樺湖小諸線	22070	4.2	100.0	100.0	2	山	22090	小泉郡長和町大門落合	
20301520160	152	一般国道152号	諏訪白樺湖小諸線	諏訪白樺湖小諸線	22080	0.4	98.0	98.0	2	山	22100	茅野市北山2950-5(チェーン待避所)	
20301520170	152	一般国道152号	諏訪白樺湖小諸線	富士見原茅野線	22080	9.2	98.0	98.0	2	山	22100	茅野市北山2950-5(チェーン待避所)	
20301520180	152	一般国道152号	富士見原茅野線	諏訪茅野線	22080	0.2	98.0	98.0	2	山	22100	茅野市北山2950-5(チェーン待避所)	
20301520190	152	一般国道152号	諏訪茅野線	茅野停車場八子ヶ峰公園線	22090	0.8	100.0	87.5	2	街	22110	茅野市北山4340-1(北山地区コミュニティーセンター)	
20301520200	152	一般国道152号	茅野停車場八子ヶ峰公園線	一般国道299号	22090	1.5	100.0	87.5	2	街	22120	茅野市北山苜沢6573(苜ヶ沢公民館)	
20301520210	152	一般国道152号	一般国道299号	渋ノ湯堀線	22090	0.6	100.0	87.5	2	街	22130		
20301520220	152	一般国道152号	渋ノ湯堀線	茅野北杜菫崎線	22090	0.7	100.0	87.5	2	街	22130		
20301520230	152	一般国道152号	茅野北杜菫崎線	茅野停車場八子ヶ峰公園線	22090	3.6	100.0	87.5	2	街	22140	茅野市豊平5203-1	
20301520240	152	一般国道152号	茅野停車場八子ヶ峰公園線	一般国道20号	22100	3.5	100.0	100.0	2	商	22150	茅野市本町東5210-6	

12・24 時間 観測 の別	昼間12時間自動車類交通量						24時間自動車類交通量						昼 夜 率 (%)	昼 大 間 型 12 車 時 間 入 率	混 雑 度	旅 単 位 速 度 区 間 番 号	昼間12時間 平均旅行速度 (時間帯別交通量加重)		指 定 最 高 速 度 (km/h)	管 理 区 分	調 査 実 施 区 分	
	上下合計						上下合計										上 り (km/h)	下 り (km/h)				
	歩 行 者 類 (人)	自 転 車 類 (台)	動 力 付 二 輪 車 類 (台)	自動車類			歩 行 者 類 (人)	自 転 車 類 (台)	動 力 付 二 輪 車 類 (台)	自動車類												
				小 型 車 (台)	大 型 車 (台)	合 計 (台)				小 型 車 (台)	大 型 車 (台)	合 計 (台)										
12	8	1	39	3,806	151	3,957				4,652	294	4,946	1.25	3.8	0.57	21050	13.7	21.8	50	県	飯田	
24				7,070	482	7,552				8,843	584	9,427	1.25	6.4	1.22	21060	25.8	36.2	50	県	飯田	
24				7,070	482	7,552				8,843	584	9,427	1.25	6.4	0.87	21070	45.4	43.4	50	県	飯田	
24				7,070	482	7,552				8,843	584	9,427	1.25	6.4	1.00	21070	49.6	43.4	50	県	飯田	
24				7,070	482	7,552				8,843	584	9,427	1.25	6.4	1.13	21070	47.9	34.8	50	県	飯田	
12	215	1	80	7,458	505	7,963				9,467	885	10,352	1.30	6.3	1.12	21080	42.2	38.2	50	県	飯田	
12	215	1	80	7,458	505	7,963				9,467	885	10,352	1.30	6.3	1.15	21080	51.3	50.6	50	県	飯田	
12	215	1	80	7,458	505	7,963				9,467	885	10,352	1.30	6.3	0.97	21080	54.7	52.4	50	県	飯田	
12	215	1	80	7,458	505	7,963				9,467	885	10,352	1.30	6.3	0.97	21080	46.2	45.8	50	県	飯田	
12				1,997	254	2,251				2,406	318	2,724	1.21	11.3	0.41	21080	47.0	45.4	50	県	飯田	
12				1,997	254	2,251				2,406	318	2,724	1.21	11.3	0.41	21080	48.9	48.4	50	県	飯田	
12				1,997	254	2,251				2,406	318	2,724	1.21	11.3	0.44	21080	19.7	50.0	50	県	飯田	
12	11	0	45	723	155	878				823	178	1,001	1.14	17.7	0.21	21080	47.5	42.1	50	県	飯田	
12	11	0	45	723	155	878				823	178	1,001	1.14	17.7	0.20	21080	40.3	31.8	60	県	飯田	
12	11	0	45	723	155	878				823	178	1,001	1.14	17.7	0.53	21090	31.9	25.6	60	県	飯田	
12	11	0	45	723	155	878				823	178	1,001	1.14	17.7	0.83	21090	32.1	28.1	60	県	飯田	
				5,268	361	5,629				6,631	599	7,230										
24				11,385	1,393	12,778				14,435	1,665	16,100	1.26	10.9	1.46	22010	15.0	19.2	40	県	上田	
24				11,533	1,296	12,829				14,213	2,208	16,421	1.28	10.1	1.76	22020	23.9	23.8	40	県	上田	
12	65	55	105	10,154	1,124	11,278				13,184	1,816	15,000	1.33	10.0	1.11	22030	24.7	25.5	50	県	上田	
12	65	55	105	10,154	1,124	11,278				13,184	1,816	15,000	1.33	10.0	1.11	22040	23.5	26.8	50	県	上田	
12	65	55	105	10,154	1,124	11,278				13,184	1,816	15,000	1.33	10.0	1.11	22050	30.0	28.8	50	県	上田	
12	65	55	105	10,154	1,124	11,278				13,184	1,816	15,000	1.33	10.0	1.11	22060	18.5	20.2	50	県	上田	
12	101	32	109	9,943	1,128	11,071				12,928	1,796	14,724	1.33	10.2	1.05	22070	24.6	27.6	40	県	上田	
12	101	32	109	9,943	1,128	11,071				12,928	1,796	14,724	1.33	10.2	1.05	22080	36.4	39.6	40	県	上田	
12				10,795	1,528	12,323				14,101	2,289	16,390	1.33	12.4	1.12	22090	33.9	29.1	40	県	上田	
12				7,263	1,605	8,868				9,558	2,059	11,617	1.31	18.1	0.87	22100	36.4	41.2	50	県	上田	
24	10	5	66	7,122	1,215	8,337	11	7	72	8,450	1,577	10,027	1.20	14.6	0.75	22100	42.5	43.1	50	県	上田	
12	1	0	49	4,484	960	5,444				5,809	1,214	7,023	1.29	17.6	0.50	22110	48.6	41.9	50	県	上田	
12	0	0	36	1,891	257	2,148				2,284	315	2,599	1.21	12.0	0.30	22120	51.0	51.4	40	県	上田	
12	0	0	36	1,891	257	2,148				2,284	315	2,599	1.21	12.0	0.30	22130	45.6	44.4	40	県	上田	
12	1	0	151	3,547	642	4,189				4,444	792	5,236	1.25	15.3	0.78	22130	32.2	36.9	50	県	諏訪	
12	1	0	151	3,547	642	4,189				4,444	792	5,236	1.25	15.3	0.78	22140	43.7	44.6	50	県	諏訪	
12	1	0	151	3,547	642	4,189				4,444	792	5,236	1.25	15.3	0.78	22140	44.3	42.6	50	県	諏訪	
12	56	2	84	2,716	607	3,323				3,449	738	4,187	1.26	18.3	0.40	22150	40.2	39.4	50	県	諏訪	
12	43	0	94	3,854	308	4,162				4,714	447	5,161	1.24	7.4	0.58	22160	30.8	29.9	50	県	諏訪	
12				10,136	740	10,876				12,993	1,363	14,356	1.32	6.8	1.20	22170	31.1	39.8	50	県	諏訪	
12				10,136	740	10,876				12,993	1,363	14,356	1.32	6.8	1.20	22180	25.7	33.6	50	県	諏訪	
24	79	41	128	10,118	578	10,696	129	122	160	12,584	647	13,231	1.24	5.4	1.12	22190	33.6	37.2	50	県	諏訪	
12	138	106	219	16,142	1,539	17,681				21,267	1,895	23,162	1.31	8.7	1.66	22200	21.2	22.5	50	県	諏訪	

道路種別 一般国道 (平日交通量等)

交基 通本 調区 査間 番号	路線名		起点側接続路線等	終点側接続路線等	道単 路位 状区 況間 調番 号	区 間 延 長  (km)	区間延長(%)		車 線 数	代 表 沿 道 状 況	交 通 量 区 間 調 査 番 号	交通量観測地点地名
	路 線 番 号	路 線 名					市区丁目 郡 町 字 村  (下線は実際に観測した地点)					
20301520250	152	一般国道152号	一般国道20号	岡谷茅野線	22100	0.5	100.0	100.0	2	商	22160	茅野市宮川1125
20301520260	152	一般国道152号	岡谷茅野線	岡谷茅野線	22100	0.6	100.0	100.0	2	商	22160	茅野市宮川1125
20301520270	152	一般国道152号	岡谷茅野線	茅野市・伊那市境	22110	7.7	98.7	94.8	2	山	22160	茅野市宮川1125
20301520280	152	一般国道152号	茅野市・伊那市境	中山松倉線	22120	5.7	96.1	93.4	2	山	22170	伊那市高遠町東高遠100
20301520290	152	一般国道152号	中山松倉線		22120	10.9	96.1	93.4	2	山	22170	伊那市高遠町東高遠100
20301520300	152	一般国道152号		一般国道361号	22120	1.5	96.1	93.4	2	山	22170	伊那市高遠町東高遠100
20301520310	152	一般国道152号	一般国道361号	芝平高遠線	22130	0.2	100.0	100.0	2	平	22180	
20301520320	152	一般国道152号	芝平高遠線	沢渡高遠線	22130	0.4	100.0	100.0	2	平	22180	
20301520330	152	一般国道152号	沢渡高遠線	芝平高遠線	22140	2.5	86.5	77.5	2	平	22190	伊那市高遠町西高遠721(小原交差点)
20301520340	152	一般国道152号	芝平高遠線	芝平高遠線	22140	0.9	86.5	77.5	2	平	22190	伊那市高遠町西高遠721(小原交差点)
20301520350	152	一般国道152号	芝平高遠線		22140	8.2	86.5	77.5	2	平	22200	伊那市長谷市野瀬1696-1
20301520360	152	一般国道152号			22140	0.7	86.5	77.5	2	平	22200	伊那市長谷市野瀬1696-1
20301520370	152	一般国道152号		駒ヶ根長谷線	22140	5.5	86.5	77.5	2	平	22200	伊那市長谷市野瀬1696-1
20301520380	152	一般国道152号	駒ヶ根長谷線	伊那市・大鹿村境	22150	1.4	42.9	7.1	1	山	22200	伊那市長谷市野瀬1696-1
20301520390	152	一般国道152号	伊那市・大鹿村境	松川大鹿線	22160	15.9	37.7	37.7	1	山	22210	下伊那郡大鹿村大河原(交差点)
20301520400	152	一般国道152号	松川大鹿線	赤石岳公園線	22170	2.6	20.7	20.7	1	山	22220	下伊那郡大鹿村大河原(交差点)
20301520410	152	一般国道152号	赤石岳公園線		22170	12.4	20.7	20.7	1	山	22220	下伊那郡大鹿村大河原(交差点)
20301520430	152	一般国道152号			22180	3.0	0.0	0.0		山	22230	
20301520450	152	一般国道152号		一般国道474号	22190	4.1	17.1	17.1	1	山	22240	
20301520460	152	一般国道152号	一般国道474号	一般国道152号	22200	0.4	100.0	100.0	2	山	22250	飯田市上村632
20301520470	152	一般国道152号	一般国道152号	一般国道152号	22200	0.1	100.0	100.0	2	山	22250	飯田市上村632
20301520480	152	一般国道152号	一般国道152号	一般国道256号	22200	6.5	100.0	100.0	2	山	22250	飯田市上村632
20301520485	152	一般国道152号	一般国道152号	一般国道152号	22210	6.0	100.0	100.0	2	山	22260	
20301520490	152	一般国道152号	一般国道152号		22250	5.4	17.9	9.0	1	山	22260	
20301520500	152	一般国道152号	一般国道152号	一般国道152号	22250	1.3	17.9	9.0	1	山	22260	
20301520610	152	一般国道152号	一般国道152号	一般国道152号	22290	0.2	100.0	100.0	2	山	22340	
20301520650	152	一般国道152号	一般国道152号		22260	2.0	100.0	100.0	2	山	22270	飯田市南信濃和田437
20301520630	152	一般国道152号	一般国道152号	一般国道152号	22220	1.0	100.0	100.0	2	山	22270	飯田市南信濃和田437
20301520510	152	一般国道152号	一般国道152号	一般国道418号	22230	0.2	50.0	0.0	1	山	22260	
20301520520	152	一般国道152号	一般国道418号		22240	9.0	0.0	0.0		山	22290	飯田市南信濃八重河内320
				計または(平均)		169.8					53	
20301530010	153	一般国道153号	一般国道153号	月瀬上矢作線	23010	1.8	100.0	100.0	2	山	23010	下伊那郡根羽村
20301530020	153	一般国道153号	月瀬上矢作線	設楽根羽線	23010	1.7	100.0	100.0	2	山	23010	下伊那郡根羽村
20301530030	153	一般国道153号	設楽根羽線	根羽村・平谷村境	23010	8.0	100.0	100.0	2	山	23010	下伊那郡根羽村
20301530040	153	一般国道153号	根羽村・平谷村境	一般国道418号	23020	1.9	100.0	100.0	2	山	23010	下伊那郡根羽村
20301530050	153	一般国道153号	一般国道418号	平谷村・阿智村境	23020	5.5	100.0	100.0	2	山	23020	下伊那郡阿智村浪合
20301530060	153	一般国道153号	平谷村・阿智村境	深沢阿南線	23030	5.1	100.0	100.0	2	山	23020	下伊那郡阿智村浪合
20301530070	153	一般国道153号	深沢阿南線	一般国道256号	23030	9.7	100.0	100.0	2	山	23020	下伊那郡阿智村浪合
20301530080	153	一般国道153号	一般国道256号	天竜公園阿智線	23040	2.7	100.0	100.0	2	平	23030	飯田市山本
20301530090	153	一般国道153号	天竜公園阿智線	阿智村・飯田市境	23040	0.9	100.0	100.0	2	平	23030	飯田市山本

12・24 時間 観測 の別	昼間12時間自動車類交通量						24時間自動車類交通量						昼 夜 率	昼 大 間 型 12 車 時 間 混 入 率	混 雑 度	旅 単 位 速 度 区 間 番 号	昼間12時間 平均旅行速度 (時間帯別交通量加重)		指 定 最 高 速 度 (km/h)	管 理 区 分	調 査 実 施 区 分
	上下合計						上下合計										上 り (km/h)	下 り (km/h)			
	歩 行 者 類 (人)	自 転 車 類 (台)	動 力 付 二 輪 車 類 (台)	自動車類			歩 行 者 類 (人)	自 転 車 類 (台)	動 力 付 二 輪 車 類 (台)	自動車類											
				小 型 車 (台)	大 型 車 (台)	合 計 (台)				小 型 車 (台)	大 型 車 (台)	合 計 (台)									
12	11	6	65	2,313	459	2,772				2,985	591	3,576	1.29	16.6	0.36	22210	16.4	21.9	50	県	諏訪
12	11	6	65	2,313	459	2,772				2,985	591	3,576	1.29	16.6	0.36	22220	32.5	24.5	50	県	諏訪
12	11	6	65	2,313	459	2,772				2,985	591	3,576	1.29	16.6	0.45	22230	39.3	41.4	50	県	諏訪
12	8	10	83	3,521	352	3,873				4,322	481	4,803	1.24	9.1	0.53	22230	53.6	55.7	50	県	伊那
12	8	10	83	3,521	352	3,873				4,322	481	4,803	1.24	9.1	0.53	22240	52.8	52.7	50	県	伊那
12	8	10	83	3,521	352	3,873				4,322	481	4,803	1.24	9.1	0.53	22240	52.3	42.8	50	県	伊那
12				2,812	340	3,152				3,463	445	3,908	1.24	10.8	0.52	22250	34.7	34.7	40	県	伊那
12				2,812	340	3,152				3,463	445	3,908	1.24	10.8	0.52	22260	50.9	33.4	40	県	伊那
12	32	0	13	4,167	427	4,594				5,184	604	5,788	1.26	9.3	0.57	22270	48.7	56.3	50	県	伊那
12	32	0	13	4,167	427	4,594				5,184	604	5,788	1.26	9.3	0.57	22280	54.2	46.9	50	県	伊那
12	5	0	4	274	40	314				326	48	374	1.19	12.7	0.05	22290	50.1	40.3	50	県	伊那
12	5	0	4	274	40	314				326	48	374	1.19	12.7	0.05	22300	56.5	50.2	50	県	伊那
12	5	0	4	274	40	314				326	48	374	1.19	12.7	0.05	22310	34.2	33.2	50	県	伊那
12	5	0	4	274	40	314				326	48	374	1.19	12.7	0.27	22320	24.8	22.8	60	県	伊那
12	3	0	32	917	203	1,120				1,103	230	1,333	1.19	18.1	1.74	22330	39.0	40.3	60	県	飯田
12	2		37	1,099	554	1,653				1,375	592	1,967	1.19	33.5	1.97	22330	40.2	32.8	60	県	飯田
12	2		37	1,099	554	1,653				1,375	592	1,967	1.19	33.5	1.97	22340	31.2	29.5	60	県	飯田
																22350	58.0	58.0	60	県	飯田
12				192	28	220				215	31	246	1.12	12.6	0.58	22350	58.0	58.0	40	県	飯田
12	2		51	1,142	107	1,249				1,358	141	1,499	1.20	8.6	0.20	22360	25.9	53.9	50	県	飯田
12	2		51	1,142	107	1,249				1,358	141	1,499	1.20	8.6	0.20	22360	56.7	60.3	50	県	飯田
12	2		51	1,142	107	1,249				1,358	141	1,499	1.20	8.6	0.20	22360	55.0	54.8	50	県	飯田
12				1,034	91	1,125				1,229	121	1,350	1.20	8.1	0.16	22370	56.2	54.9	60	県	飯田
12				1,034	91	1,125				1,229	121	1,350	1.20	8.1	0.53	22390	36.9	40.8	60	県	飯田
12				1,034	91	1,125				1,229	121	1,350	1.20	8.1	0.53	22390	27.8	27.2	60	県	飯田
12				1,067	123	1,190				1,274	154	1,428	1.20	10.3	0.18	22430	56.4	56.4	60	県	飯田
12	65	12	99	1,352	77	1,429				1,599	116	1,715	1.20	5.4	0.17	22380	52.9	57.1	60	県	飯田
12	65	12	99	1,352	77	1,429				1,599	116	1,715	1.20	5.4	0.17	22380	40.0	38.9	60	県	飯田
12				1,034	91	1,125				1,229	121	1,350	1.20	8.1	0.68	22390	35.3	32.1	40	県	飯田
12	7		31	594	98	692				666	109	775	1.12	14.2	1.66	22390	35.6	35.6	40	県	飯田
				4,392	543	4,935				5,573	763	6,336									
24				1,828	328	2,156				2,066	536	2,602	1.21	15.2	0.39	23010	56.5	50.9	50	国	飯田
24				1,828	328	2,156				2,066	536	2,602	1.21	15.2	0.39	23020	47.2	50.0	50	国	飯田
24				1,828	328	2,156				2,066	536	2,602	1.21	15.2	0.39	23030	60.5	56.5	50	国	飯田
24				1,828	328	2,156				2,066	536	2,602	1.21	15.2	0.41	23035	58.4	58.2	50	国	飯田
24				2,056	427	2,483				2,343	653	2,996	1.21	17.2	0.47	23040	48.0	39.4	50	国	飯田
24				2,056	427	2,483				2,343	653	2,996	1.21	17.2	0.49	23045	43.6	46.6	50	国	飯田
24				2,056	427	2,483				2,343	653	2,996	1.21	17.2	0.49	23050	54.9	53.4	50	国	飯田
24				9,090	966	10,056				11,659	1,238	12,897	1.28	9.6	0.92	23060	38.1	39.8	50	国	飯田
24				9,090	966	10,056				11,659	1,238	12,897	1.28	9.6	0.92	23070	44.0	44.8	50	国	飯田

道路種別 一般国道 (平日交通量等)

交基 通本 調区 査間 番号	路線名		起点側接続路線等	終点側接続路線等	道単 路位 状区 況間 調番 号	区 間 延 長  (km)	区間延長(%)		車 線 数	代 表 沿 道 状 況	交 単 位 区 間 番 号	交通 量観 測地 点地名  (下線は実際に観測した地点)
	路 線 番 号	路 線 名					改 良 済 み 区 間 率  (%)	5.5 m 以 上 区 間 率  (%)				
20301530100	153	一般国道153号	阿智村・飯田市境		23050	0.7	100.0	100.0	2	街	23030	飯田市山本
20301530740	153	一般国道153号		飯田市・阿智村境	23350	0.3	100.0	100.0	2	平	23030	飯田市山本
20301530750	153	一般国道153号	飯田市・阿智村境	阿智村・飯田市境	23360	0.2	100.0	100.0	2	平	23030	飯田市山本
20301530760	153	一般国道153号	阿智村・飯田市境	一般国道474号	23370	0.2	100.0	100.0	2	平	23030	飯田市山本
20301530770	153	一般国道153号	一般国道474号		23370	1.6	100.0	100.0	2	平	23030	飯田市山本
20301530120	153	一般国道153号		時又中村線	23060	2.9	100.0	100.0	2	街	23030	飯田市山本
20301530130	153	一般国道153号	時又中村線	一般国道256号	23060	1.5	100.0	100.0	2	街	23040	飯田市大瀬木
20301530140	153	一般国道153号	一般国道256号	中央自動車道西宮線	23060	0.5	100.0	100.0	2	街	23040	飯田市大瀬木
20301530150	153	一般国道153号	中央自動車道西宮線	駄科大瀬木線	23070	0.1	97.6	97.6	4	街	23050	飯田市北方
20301530160	153	一般国道153号	駄科大瀬木線	一般国道153号	23070	3.9	97.6	97.6	4	街	23050	飯田市北方
20301530790	153	一般国道153号	一般国道153号		23380	0.1	100.0	100.0	4	D	23060	飯田市松尾上溝
20301530170	153	一般国道153号	一般国道153号	一般国道151号	23070	0.1	97.6	97.6	4	街	23060	飯田市松尾上溝
20301530180	153	一般国道153号	一般国道151号	伊那生田飯田線	23080	0.2	100.0	100.0	2	商	23070	飯田市松尾上溝1475(永代橋)
20301530190	153	一般国道153号	伊那生田飯田線	一般国道153号	23080	0.7	100.0	100.0	2	商	23070	飯田市松尾上溝1475(永代橋)
20301530200	153	一般国道153号	一般国道153号	上飯田線	23090	2.3	100.0	100.0	2	街	23080	飯田市上郷飯沼(北条交差点)
20301530210	153	一般国道153号	上飯田線	飯田市・高森町境	23100	1.2	100.0	100.0	2	街	23090	飯田市座光寺4737-1
20301530220	153	一般国道153号	飯田市・高森町境	市田停車場上市田線	23110	2.1	100.0	100.0	2	街	23090	飯田市座光寺4737-1
20301530230	153	一般国道153号	市田停車場上市田線	市田停車場線	23120	0.3	100.0	100.0	2	街	23100	下伊那郡高森町山吹(交差点)
20301530240	153	一般国道153号	市田停車場線	市ノ沢山吹停車場線	23120	3.8	100.0	100.0	2	街	23100	下伊那郡高森町山吹(交差点)
20301530250	153	一般国道153号	市ノ沢山吹停車場線	松川インター大鹿線	23130	2.2	100.0	100.0	2	平	23110	下伊那郡高森町山吹(交差点)
20301530260	153	一般国道153号	松川インター大鹿線	上片桐停車場鶴部線	23140	1.5	100.0	100.0	2	平	23120	下伊那郡松川町元大島2819-24
20301530270	153	一般国道153号	上片桐停車場鶴部線	松川町・中川村境	23140	0.7	100.0	100.0	2	平	23120	下伊那郡松川町元大島2819-24
20301530280	153	一般国道153号	松川町・中川村境	北林飯島線	23150	1.5	100.0	100.0	2	平	23130	上伊那郡中川村片桐
20301530290	153	一般国道153号	北林飯島線	北林飯島線	23150	0.3	100.0	100.0	2	平	23130	上伊那郡中川村片桐
20301530300	153	一般国道153号	北林飯島線	大草坂戸線	23150	3.1	100.0	100.0	2	平	23130	上伊那郡中川村片桐
20301530310	153	一般国道153号	大草坂戸線	中川村・飯島町境	23150	1.3	100.0	100.0	2	平	23130	上伊那郡中川村片桐
20301530315	153	一般国道153号	中川村・飯島町境	一般国道153号	23160	1.0	100.0	100.0	2	平	23130	上伊那郡中川村片桐
20301530320	153	一般国道153号	一般国道153号	飯島飯田線	23170	2.5	100.0	100.0	2	平	23130	上伊那郡中川村片桐
20301530330	153	一般国道153号	飯島飯田線	飯島停車場線	23180	1.2	100.0	100.0	2	街	23140	上伊那郡飯島町飯島107
20301530340	153	一般国道153号	飯島停車場線	飯島町・駒ヶ根市境	23180	3.2	100.0	100.0	2	街	23140	上伊那郡飯島町飯島107
20301530350	153	一般国道153号	飯島町・駒ヶ根市境	一般国道153号	23190	0.9	100.0	100.0	2	街	23150	駒ヶ根市上穂栄町4-3
20301530360	153	一般国道153号	一般国道153号	駒ヶ根長谷線	23190	3.5	100.0	100.0	2	街	23150	駒ヶ根市上穂栄町4-3
20301530370	153	一般国道153号	駒ヶ根長谷線	駒ヶ根駒ヶ岳公園線	23190	0.1	100.0	100.0	2	街	23150	駒ヶ根市上穂栄町4-3
20301530380	153	一般国道153号	駒ヶ根駒ヶ岳公園線	駒ヶ根駒ヶ岳公園線	23200	0.6	100.0	100.0	2	商	23160	上伊那郡宮田村5200(太田切橋北交差点)
20301530390	153	一般国道153号	駒ヶ根駒ヶ岳公園線	一般国道153号	23200	0.7	100.0	100.0	2	商	23160	上伊那郡宮田村5200(太田切橋北交差点)
20301530400	153	一般国道153号	一般国道153号	駒ヶ根市・宮田村境	23200	0.5	100.0	100.0	2	商	23160	上伊那郡宮田村5200(太田切橋北交差点)
20301530410	153	一般国道153号	駒ヶ根市・宮田村境	宮田沢渡線	23210	0.7	100.0	100.0	2	平	23160	上伊那郡宮田村5200(太田切橋北交差点)
20301530420	153	一般国道153号	宮田沢渡線	栗林宮田停車場線	23220	0.9	100.0	100.0	2	街	23170	伊那市西春近赤木8851-1
20301530430	153	一般国道153号	栗林宮田停車場線	宮田村・伊那市境	23220	1.1	100.0	100.0	2	街	23170	伊那市西春近赤木8851-1
20301530440	153	一般国道153号	宮田村・伊那市境	宮田沢渡線	23230	4.0	100.0	100.0	2	平	23170	伊那市西春近赤木8851-1

12・24 時間 観測 の別	昼間12時間自動車類交通量						24時間自動車類交通量						昼 夜 率	昼 大 間 型 12 車 時 間 入 率	混 雑 度	旅 単 位 速 度 区 間 番 号	昼間12時間 平均旅行速度 (時間帯別交通量加重)		指 定 最 高 速 度 (km/h)	管 理 区 分	調 査 実 施 区 分
	上下合計						上下合計										上 り (km/h)	下 り (km/h)			
	歩 行 者 類 (人)	自 転 車 類 (台)	動 力 付 二 輪 車 類 (台)	自動車類			歩 行 者 類 (人)	自 転 車 類 (台)	動 力 付 二 輪 車 類 (台)	自動車類											
				小 型 車 (台)	大 型 車 (台)	合 計 (台)				小 型 車 (台)	大 型 車 (台)	合 計 (台)									
24				9,090	966	10,056				11,659	1,238	12,897	1.28	9.6	0.97	23075	33.9	34.4	50	国	飯田
24				9,090	966	10,056				11,659	1,238	12,897	1.28	9.6	0.82	23700	50.9	44.2	50	国	飯田
24				9,090	966	10,056				11,659	1,238	12,897	1.28	9.6	1.02	23702	42.1	35.0	50	国	飯田
24				9,090	966	10,056				11,659	1,238	12,897	1.28	9.6	0.90	23704	47.3	32.1	50	国	飯田
24				9,090	966	10,056				11,659	1,238	12,897	1.28	9.6	0.90	23710	45.7	44.1	50	国	飯田
24				9,090	966	10,056				11,659	1,238	12,897	1.28	9.6	1.03	23080	38.3	38.5	50	国	飯田
24				10,966	852	11,818				14,117	1,149	15,266	1.29	7.2	1.56	23090	29.1	20.5	50	国	飯田
24				10,966	852	11,818				14,117	1,149	15,266	1.29	7.2	1.56	23100	12.6	28.8	50	国	飯田
24				10,493	923	11,416				13,149	1,227	14,376	1.26	8.1	0.72	23110	28.5	16.5	60	国	飯田
24				10,493	923	11,416				13,149	1,227	14,376	1.26	8.1	0.72	23120	26.9	27.6	60	国	飯田
24				11,290	644	11,934				13,996	921	14,917	1.25	5.4	0.27	23720	65.8	66.9	50	国	飯田
24				11,290	644	11,934				13,996	921	14,917	1.25	5.4	0.70	23130	41.0	34.1	60	国	飯田
12	61	18	133	9,735	755	10,490				<i>12,577</i>	<i>1,375</i>	<i>13,952</i>	<i>1.33</i>	7.2	1.16	23170	11.3	17.2	40	県	飯田
12	61	18	133	9,735	755	10,490				<i>12,577</i>	<i>1,375</i>	<i>13,952</i>	<i>1.33</i>	7.2	1.16	23170	21.6	16.1	40	県	飯田
24	53	14	124	15,155	959	16,114	65	26	167	19,947	1,328	21,275	1.32	6.0	1.74	23180	22.1	17.4	40	県	飯田
24	35	18	89	11,605	863	12,468	53	29	112	15,131	1,202	16,333	1.31	6.9	1.11	23190	29.3	29.2	50	県	飯田
24	35	18	89	11,605	863	12,468	53	29	112	15,131	1,202	16,333	1.31	6.9	1.28	23190	38.3	27.8	50	県	飯田
12	3	1	85	11,651	1,297	12,948				<i>15,146</i>	<i>2,075</i>	<i>17,221</i>	<i>1.33</i>	10.0	1.18	23200	34.8	33.0	50	県	飯田
12	3	1	85	11,651	1,297	12,948				<i>15,146</i>	<i>2,075</i>	<i>17,221</i>	<i>1.33</i>	10.0	1.18	23210	36.9	34.1	50	県	飯田
12		0	72	10,182	1,305	11,487				<i>13,283</i>	<i>1,995</i>	<i>15,278</i>	<i>1.33</i>	11.4	0.90	23210	36.2	34.8	50	県	飯田
12	16	9	52	6,692	908	7,600				<i>8,537</i>	<i>1,267</i>	<i>9,804</i>	<i>1.29</i>	11.9	0.68	23220	37.7	36.6	50	県	飯田
12	16	9	52	6,692	908	7,600				<i>8,537</i>	<i>1,267</i>	<i>9,804</i>	<i>1.29</i>	11.9	0.68	23220	41.3	47.1	50	県	飯田
24				5,160	656	5,816				6,539	917	7,456	1.28	11.3	0.58	23230	47.3	50.4	50	県	伊那
24				5,160	656	5,816				6,539	917	7,456	1.28	11.3	0.58	23240	42.8	45.0	50	県	伊那
24				5,160	656	5,816				6,539	917	7,456	1.28	11.3	0.58	23250	46.0	44.4	50	県	伊那
24				5,160	656	5,816				6,539	917	7,456	1.28	11.3	0.58	23260	44.6	42.5	50	県	伊那
24				5,160	656	5,816				6,539	917	7,456	1.28	11.3	0.62	23260	47.6	44.7	50	県	伊那
24				5,160	656	5,816				6,539	917	7,456	1.28	11.3	0.57	23260	39.1	52.8	50	県	伊那
24	2	8	15	2,295	387	2,682	5	12	20	2,683	438	3,121	1.16	14.4	0.30	23270	47.3	43.6	50	県	伊那
24	2	8	15	2,295	387	2,682	5	12	20	2,683	438	3,121	1.16	14.4	0.30	23280	40.6	44.8	50	県	伊那
12	425	77	110	6,814	363	7,177				<i>8,998</i>	<i>619</i>	<i>9,617</i>	<i>1.34</i>	5.1	0.85	23280	46.9	44.2	40	県	伊那
12	425	77	110	6,814	363	7,177				<i>8,998</i>	<i>619</i>	<i>9,617</i>	<i>1.34</i>	5.1	0.85	23290	25.3	26.4	40	県	伊那
12	425	77	110	6,814	363	7,177				<i>8,998</i>	<i>619</i>	<i>9,617</i>	<i>1.34</i>	5.1	0.85	23300	24.1	12.8	40	県	伊那
12	44	46	82	13,818	1,383	15,201				<i>18,443</i>	<i>1,926</i>	<i>20,369</i>	<i>1.34</i>	9.1	1.60	23310	26.3	25.3	40	県	伊那
12	44	46	82	13,818	1,383	15,201				<i>18,443</i>	<i>1,926</i>	<i>20,369</i>	<i>1.34</i>	9.1	1.60	23320	25.9	23.5	40	県	伊那
12	44	46	82	13,818	1,383	15,201				<i>18,443</i>	<i>1,926</i>	<i>20,369</i>	<i>1.34</i>	9.1	1.60	23330	27.2	31.8	40	県	伊那
12	44	46	82	13,818	1,383	15,201				<i>18,443</i>	<i>1,926</i>	<i>20,369</i>	<i>1.34</i>	9.1	1.43	23330	26.6	27.4	50	県	伊那
24				11,313	1,386	12,699				15,176	1,841	17,017	1.34	10.9	1.59	23340	32.1	33.7	50	県	伊那
24				11,313	1,386	12,699				15,176	1,841	17,017	1.34	10.9	1.59	23350	25.9	32.7	50	県	伊那
24				11,313	1,386	12,699				15,176	1,841	17,017	1.34	10.9	1.20	23350	43.8	38.2	50	県	伊那

道路種別 一般国道 (平日交通量等)

交基 通本 調区 査間 番号	路線名		起点側接続路線等	終点側接続路線等	道単 路位 状区 況間 調番 号	区 間 延 長  (km)	区間延長(%)		車 線 数	代 表 沿 道 状 況	交 単 通 区 間 番 号	交通 量観 測地 点地名  (下線は実際に観測した地点)
	路 線 番 号	路 線 名					改 良 済 み 区 間 率  (%)	5.5 m 以 上 区 間 良 率  (%)				
20301530450	153	一般国道153号	富田沢渡線	南箕輪沢渡線	23230	0.2	100.0	100.0	2	平	23170	伊那市西春近赤木8851-1
20301530460	153	一般国道153号	南箕輪沢渡線	沢渡高遠線	23240	0.2	100.0	100.0	2	街	23180	上伊那郡南箕輪村7525
20301530470	153	一般国道153号	沢渡高遠線	一般国道361号	23240	4.0	100.0	100.0	2	街	23180	上伊那郡南箕輪村7525
20301530480	153	一般国道153号	一般国道361号	伊那インター線	23240	1.1	100.0	100.0	2	街	23180	上伊那郡南箕輪村7525
20301530490	153	一般国道153号	伊那インター線	伊那北殿線	23240	0.4	100.0	100.0	2	街	23180	上伊那郡南箕輪村7525
20301530500	153	一般国道153号	伊那北殿線	伊那市・南箕輪村境	23240	0.3	100.0	100.0	2	街	23180	上伊那郡南箕輪村7525
20301530510	153	一般国道153号	伊那市・南箕輪村境	南箕輪沢渡線	23250	0.3	100.0	100.0	2	街	23180	上伊那郡南箕輪村7525
20301530520	153	一般国道153号	南箕輪沢渡線	吹上北殿線	23260	2.2	100.0	100.0	2	街	23190	上伊那郡南箕輪村7417
20301530530	153	一般国道153号	吹上北殿線	伊那北殿線	23270	0.3	100.0	100.0	2	D	23200	上伊那郡南箕輪村3469
20301530540	153	一般国道153号	伊那北殿線	南箕輪村・箕輪町境	23270	2.0	100.0	100.0	2	D	23200	上伊那郡南箕輪村3469
20301530550	153	一般国道153号	南箕輪村・箕輪町境	美篤箕輪線	23280	0.1	100.0	100.0	2	街	23200	上伊那郡南箕輪村3469
20301530560	153	一般国道153号	美篤箕輪線		23290	0.6	100.0	100.0	2	商	23210	上伊那郡箕輪町中箕輪8550
20301530570	153	一般国道153号		南小河内伊那松島停車場線	23290	1.4	100.0	100.0	2	商	23210	上伊那郡箕輪町中箕輪8550
20301530580	153	一般国道153号	南小河内伊那松島停車場線	南小河内伊那松島停車場線	23290	0.8	100.0	100.0	2	商	23210	上伊那郡箕輪町中箕輪8550
20301530590	153	一般国道153号	南小河内伊那松島停車場線	一般国道153号	23290	2.0	100.0	100.0	2	商	23210	上伊那郡箕輪町中箕輪8550
20301530600	153	一般国道153号	一般国道153号	中央自動車道西宮線	23300	0.7	100.0	100.0	2	街	23220	上伊那郡辰野町伊那富7800
20301530610	153	一般国道153号	中央自動車道西宮線	箕輪町・辰野町境	23300	0.1	100.0	100.0	2	街	23220	上伊那郡辰野町伊那富7800
20301530620	153	一般国道153号	箕輪町・辰野町境	与地辰野線	23310	0.9	100.0	100.0	2	街	23220	上伊那郡辰野町伊那富7800
20301530630	153	一般国道153号	与地辰野線	与地辰野線	23310	0.2	100.0	100.0	2	街	23220	上伊那郡辰野町伊那富7800
20301530640	153	一般国道153号	与地辰野線	下諏訪辰野線	23310	2.6	100.0	100.0	2	街	23220	上伊那郡辰野町伊那富7800
20301530650	153	一般国道153号	下諏訪辰野線	伊那富辰野停車場線	23320	1.5	100.0	95.2	2	街	23230	上伊那郡辰野町小野1288
20301530660	153	一般国道153号	伊那富辰野停車場線	川上唐木沢線	23320	2.8	100.0	95.2	2	街	23230	上伊那郡辰野町小野1288
20301530670	153	一般国道153号	川上唐木沢線	楡川岡谷線	23320	2.8	100.0	95.2	2	街	23230	上伊那郡辰野町小野1288
20301530680	153	一般国道153号	楡川岡谷線	辰野町・塩尻市境	23320	1.2	100.0	95.2	2	街	23230	上伊那郡辰野町小野1288
20301530690	153	一般国道153号	辰野町・塩尻市境	楡川岡谷線	23330	0.6	81.0	81.0	2	街	23240	塩尻市北小野51
20301530700	153	一般国道153号	楡川岡谷線	塩尻停車場線	23330	7.8	81.0	81.0	2	街	23240	塩尻市北小野51
20301530710	153	一般国道153号	塩尻停車場線	松本塩尻線	23340	0.4	100.0	100.0	2	街	23250	塩尻市大小屋95-1
20301530720	153	一般国道153号	松本塩尻線	一般国道19号	23340	0.6	100.0	100.0	2	街	23250	塩尻市大小屋95-1
20301530800	153	一般国道153号		一般国道153号	23390	1.0	100.0	100.0	4	商	23280	
20301530820	153	一般国道153号	一般国道153号	駒ヶ根長谷線	23400	3.3	100.0	100.0	2	街	23290	駒ヶ根市飯坂1丁目4-2
20301530830	153	一般国道153号	駒ヶ根長谷線	一般国道153号	23400	1.1	100.0	100.0	2	街	23290	駒ヶ根市飯坂1丁目4-2
20301530970	153	一般国道153号	伊那辰野停車場線		23410	1.3	30.6	30.6	2	街	23300	上伊那郡箕輪町中箕輪11526
20301530920	153	一般国道153号		伊那市・南箕輪村境	23410	1.2	30.6	30.6	2	街	23300	上伊那郡箕輪町中箕輪11526
20301530850	153	一般国道153号	伊那市・南箕輪村境	南箕輪村・箕輪町境	23410	1.1	30.6	30.6	2	街	23300	上伊那郡箕輪町中箕輪11526
20301530860	153	一般国道153号	南箕輪村・箕輪町境	美篤箕輪線	23420	1.0	100.0	100.0	4	商	23300	上伊那郡箕輪町中箕輪11526
20301530870	153	一般国道153号	美篤箕輪線		23420	0.6	100.0	100.0	4	商	23310	上伊那郡箕輪町中箕輪11526
20301530880	153	一般国道153号		一般国道153号	23420	4.6	100.0	100.0	4	商	23310	上伊那郡箕輪町中箕輪11526
20301530940	153	一般国道153号	一般国道153号	飯島停車場日曾利線	23430	1.9	100.0	100.0	2	平	23320	上伊那郡飯島町飯島1005
20301530950	153	一般国道153号	飯島停車場日曾利線	伊那生田飯田線	23430	1.3	100.0	100.0	2	平	23320	上伊那郡飯島町飯島1005
				計または(平均)		148.0					88	



12・24 時間 観測 の別	昼間12時間自動車類交通量						24時間自動車類交通量						昼 夜 率	昼大 間型 12車 時間 混入 率	混 雑 度	旅 単 行 区 間 速 度 調 査 番 号	昼間12時間 平均旅行速度 (時間帯別交通量加重)		指 定 最 高 速 度 (km/h)	管 理 区 分	調 査 実 施 区 分
	上下合計						上下合計										上 り (km/h)	下 り (km/h)			
	歩 行 者 類 (人)	自 転 車 類 (台)	動 力 付 二 輪 車 類 (台)	自動車類			歩 行 者 類 (人)	自 転 車 類 (台)	動 力 付 二 輪 車 類 (台)	自動車類											
				小 型 車 (台)	大 型 車 (台)	合 計 (台)				小 型 車 (台)	大 型 車 (台)	合 計 (台)									
24				11,313	1,386	12,699				15,176	1,841	17,017	1.34	10.9	1.20	23360	19.7	22.0	50	県	伊那
12				6,781	512	7,293				9,001	772	9,773	1.34	7.0	0.90	23370	22.5	22.5	50	県	伊那
12				6,781	512	7,293				9,001	772	9,773	1.34	7.0	0.90	23380	32.3	30.5	50	県	伊那
12				6,781	512	7,293				9,001	772	9,773	1.34	7.0	0.90	23390	19.6	19.1	50	県	伊那
12				6,781	512	7,293				9,001	772	9,773	1.34	7.0	0.90	23400	21.7	30.9	50	県	伊那
12				6,781	512	7,293				9,001	772	9,773	1.34	7.0	0.90	23410	23.0	21.9	50	県	伊那
12				6,781	512	7,293				9,001	772	9,773	1.34	7.0	0.98	23410	38.3	35.4	50	県	伊那
12	86	26	44	10,294	645	10,939				13,623	1,035	14,658	1.34	5.9	1.34	23420	32.0	31.2	50	県	伊那
24	124	47	70	10,078	582	10,660	140	65	94	12,705	843	13,548	1.27	5.5	0.91	23430	27.8	34.6	50	県	伊那
24	124	47	70	10,078	582	10,660	140	65	94	12,705	843	13,548	1.27	5.5	0.91	23440	35.5	32.1	50	県	伊那
24	124	47	70	10,078	582	10,660	140	65	94	12,705	843	13,548	1.27	5.5	1.03	23450	30.4	24.0	50	県	伊那
12	36	4	45	5,300	348	5,648				7,018	550	7,568	1.34	6.2	0.58	23460	31.8	31.1	40	県	伊那
12	36	4	45	5,300	348	5,648				7,018	550	7,568	1.34	6.2	0.58	23470	23.8	26.0	40	県	伊那
12	36	4	45	5,300	348	5,648				7,018	550	7,568	1.34	6.2	0.58	23480	25.8	30.1	40	県	伊那
12	36	4	45	5,300	348	5,648				7,018	550	7,568	1.34	6.2	0.58	23490	36.4	32.2	40	県	伊那
12	3	1	65	11,094	1,381	12,475				14,891	1,826	16,717	1.34	11.1	1.28	23500	24.6	21.9	50	県	伊那
12	3	1	65	11,094	1,381	12,475				14,891	1,826	16,717	1.34	11.1	1.28	23510	22.7	9.9	50	県	伊那
12	3	1	65	11,094	1,381	12,475				14,891	1,826	16,717	1.34	11.1	1.37	23510	23.3	27.3	40	県	伊那
12	3	1	65	11,094	1,381	12,475				14,891	1,826	16,717	1.34	11.1	1.37	23520	31.1	35.5	40	県	伊那
12	3	1	65	11,094	1,381	12,475				14,891	1,826	16,717	1.34	11.1	1.37	23530	37.4	33.9	40	県	伊那
24	22	1	54	7,009	1,134	8,143	26	2	73	9,095	1,553	10,648	1.31	13.9	1.04	23540	33.6	35.0	50	県	伊那
24	22	1	54	7,009	1,134	8,143	26	2	73	9,095	1,553	10,648	1.31	13.9	1.04	23550	50.6	50.5	50	県	伊那
24	22	1	54	7,009	1,134	8,143	26	2	73	9,095	1,553	10,648	1.31	13.9	1.04	23560	51.8	51.1	50	県	伊那
24	22	1	54	7,009	1,134	8,143	26	2	73	9,095	1,553	10,648	1.31	13.9	1.04	23570	33.1	36.7	50	県	伊那
12				7,165	1,099	8,264				9,250	1,493	10,743	1.30	13.3	0.97	23580	46.7	43.4	50	県	松本
12				7,165	1,099	8,264				9,250	1,493	10,743	1.30	13.3	0.97	23590	43.4	41.4	50	県	松本
24				8,637	1,643	10,280				11,213	2,122	13,335	1.30	16.0	1.22	23600	21.7	21.9	40	県	松本
24				8,637	1,643	10,280				11,213	2,122	13,335	1.30	16.0	1.22	23610	17.4	14.0	40	県	松本
																23620	50.3	32.8	60	県	飯田
12	235	101	79	10,464	924	11,388				13,929	1,331	15,260	1.34	8.1	1.10	23580	31.0	24.6	50	県	伊那
12	235	101	79	10,464	924	11,388				13,929	1,331	15,260	1.34	8.1	1.10	23640	24.8	20.1	50	県	伊那
12	29	12	54	11,292	759	12,051				14,959	1,189	16,148	1.34	6.3	1.14	23650	46.9	45.0	50	県	伊那
12	29	12	54	11,292	759	12,051				14,959	1,189	16,148	1.34	6.3	1.14	23650	46.9	45.0	50	県	伊那
12	29	12	54	11,292	759	12,051				14,959	1,189	16,148	1.34	6.3	1.14	23650	46.9	45.0	50	県	伊那
12	29	12	54	11,292	759	12,051				14,959	1,189	16,148	1.34	6.3	0.49	23650	46.9	45.0	50	県	伊那
12	12	7	65	11,793	924	12,717				15,663	1,378	17,041	1.34	7.3	0.51	23660	32.7	36.3	50	県	伊那
12	12	7	65	11,793	924	12,717				15,663	1,378	17,041	1.34	7.3	0.51	23670	31.9	33.3	50	県	伊那
24	6	1	53	5,364	843	6,207	12	1	59	6,686	1,115	7,801	1.26	13.6	0.84	23680	49.8	56.6	60	県	伊那
24	6	1	53	5,364	843	6,207	12	1	59	6,686	1,115	7,801	1.26	13.6	0.84	23680	49.8	56.6	60	県	伊那
				8,401	852	9,253				10,933	1,200	12,133									

道路種別 一般国道 (平日交通量等)

交通本調査区間番号	路線名		起点側接続路線等	終点側接続路線等	道単路位状況区間調査番号	区間延長(km)	区間延長(%)		車線数	代表沿道状況	交通単位数区間調査番号	交通量観測地点地名 市区丁目 郡町字 村  (下線は実際に観測した地点)
	路線番号	路線名					改良済み区間率(%)	5.5m済み以上区間改良率(%)				
20301580010	158	一般国道158号(安房峠道路)	一般国道158号(中部縦断)	一般国道158号	24010	2.3	100.0	100.0	2	山	24010	中ノ湯IC～長野県・岐阜県境間
20301580020	158	一般国道158号	一般国道158号	上高地公園線	24020	0.5	100.0	100.0	2	山	24020	松本市安曇4467(釜トンネル西)
20301580030	158	一般国道158号	上高地公園線	白骨温泉線	24020	6.4	100.0	100.0	2	山	24030	
20301580040	158	一般国道158号	白骨温泉線	乗鞍岳線	24020	4.5	100.0	100.0	2	山	24040	松本市安曇4460-1(木賊隧道西)
20301580050	158	一般国道158号	乗鞍岳線	奈川木祖線	24030	4.2	100.0	100.0	2	山	24050	松本市安曇4422(親子滝トンネル西)
20301580060	158	一般国道158号	奈川木祖線	奈川木祖線	24030	0.2	100.0	100.0	2	山	24050	松本市安曇4422(親子滝トンネル西)
20301580070	158	一般国道158号	奈川木祖線	大野田梓橋停車場線	24030	11.4	100.0	100.0	2	山	24060	松本市安曇1061-1
20301580080	158	一般国道158号	大野田梓橋停車場線	塩尻鍋割穂高線	24040	5.1	100.0	100.0	2	山	24070	
20301580090	158	一般国道158号	塩尻鍋割穂高線	上竹田波田線	24050	1.6	100.0	100.0	2	街	24080	松本市波田下島10053-1
20301580100	158	一般国道158号	上竹田波田線	波田北大妻豊科線	24050	0.3	100.0	100.0	2	街	24080	松本市波田下島10053-1
20301580110	158	一般国道158号	波田北大妻豊科線	松本環状高家線	24050	2.8	100.0	100.0	2	街	24080	松本市波田下島10053-1
20301580120	158	一般国道158号	松本環状高家線	新田松本線	24060	3.0	100.0	100.0	4	街	24090	松本市島立1477?1
20301580130	158	一般国道158号	新田松本線	長野自動車道	24060	0.7	100.0	100.0	4	街	24090	松本市島立1477?1
20301580140	158	一般国道158号	長野自動車道	一般国道19号	24060	1.5	100.0	100.0	4	街	24100	松本市渚1丁目7-7
20301580160	158	一般国道158号	一般国道158号	一般国道158号(安房峠)	24070	7.2	1.4	1.4	1	山	24110	
				計または(平均)		51.7					15	
20302540010	254	一般国道254号	一般国道254号	香坂中込線	25010	14.5	96.5	96.5	4	山	25010	佐久市平賀2954(JA平賀農業倉庫駐車場内)
20302540020	254	一般国道254号	香坂中込線	川上佐久線	25010	0.4	96.5	96.5	4	山	25010	佐久市平賀2954(JA平賀農業倉庫駐車場内)
20302540030	254	一般国道254号	川上佐久線	本町中込停車場線	25010	1.1	96.5	96.5	4	山	25020	佐久市跡部46-4
20302540040	254	一般国道254号	本町中込停車場線	一般国道141号	25010	1.1	96.5	96.5	4	山	25020	佐久市跡部46-4
20302540060	254	一般国道254号	一般国道142号	立科町・長和町境	25020	2.9	69.0	69.0	2	街	25030	
20302540070	254	一般国道254号	立科町・長和町境	一般国道152号	25030	3.3	100.0	100.0	2	山	25040	小県郡長和町古町2977-80
20302540090	254	一般国道254号	一般国道152号	荻窪丸子線	25040	1.7	100.0	100.0	2	平	25050	上田市東内字山根1409-2
20302540100	254	一般国道254号	荻窪丸子線	上田丸子線	25050	1.8	100.0	100.0	2	平	25060	上田市西内字前原699-1
20302540110	254	一般国道254号	上田丸子線	丸子信州新線	25050	7.4	100.0	100.0	2	平	25060	上田市西内字前原699-1
20302540120	254	一般国道254号	丸子信州新線	美ヶ原公園西内線	25050	5.0	100.0	100.0	2	平	25060	上田市西内字前原699-1
20302540130	254	一般国道254号	美ヶ原公園西内線	上田市・松本市境	25060	2.3	100.0	100.0	2	山	25070	上田市鹿教湯温泉1774(三才山トンネル有料道路 料金所)
20302540140	254	一般国道254号	上田市・松本市境	一般国道254号	25070	3.8	100.0	100.0	2	山	25070	上田市鹿教湯温泉1774(三才山トンネル有料道路 料金所)
20302540150	254	一般国道254号	一般国道254号	一般国道254号	25070	2.2	100.0	100.0	2	山	25070	上田市鹿教湯温泉1774(三才山トンネル有料道路 料金所)
20302540160	254	一般国道254号	一般国道254号	惣社岡田線	25070	3.2	100.0	100.0	2	山	25070	上田市鹿教湯温泉1774(三才山トンネル有料道路 料金所)
20302540170	254	一般国道254号	惣社岡田線		25080	0.6	100.0	100.0	2	平	25080	松本市大字島内8370-3(松本トンネル有料道路 料金所)
20302540180	254	一般国道254号			25080	3.1	100.0	100.0	2	平	25080	松本市大字島内8370-3(松本トンネル有料道路 料金所)
20302540190	254	一般国道254号	一般国道19号	一般国道19号	25090	1.2	100.0	100.0	2	平	25090	
20302540210	254	一般国道254号	一般国道254号	一般国道254号	25100	3.0	0.0	0.0	1	山	25100	
				計または(平均)		58.6					18	
20302560010	256	一般国道256号	一般国道19号	中津川南木曾線	26010	2.3	100.0	100.0	2	平	26010	木曾郡南木曾町吾妻898
20302560020	256	一般国道256号	中津川南木曾線	飯田南木曾線	26010	8.2	100.0	100.0	2	平	26010	木曾郡南木曾町吾妻898
20302560030	256	一般国道256号	飯田南木曾線	南木曾町・阿智村境	26020	3.5	100.0	94.3	2	山	26020	木曾郡南木曾町吾妻4689
20302560040	256	一般国道256号	南木曾町・阿智村境	園原清内路線	26030	4.2	100.0	100.0	2	山	26030	下伊那郡阿智村下清内路1829-1
20302560050	256	一般国道256号	園原清内路線	園原インター線	26040	7.5	100.0	100.0	2	山	26030	下伊那郡阿智村下清内路1829-1

12・24 時間 観測 の別	昼間12時間自動車類交通量						24時間自動車類交通量						昼 夜 率	昼 大 間 型 12 車 時 間 入 率	混 雑 度	旅 単 位 速 度 区 間 番 号	昼間12時間 平均旅行速度 (時間帯別交通量加重)		指 定 最 高 速 度 (km/h)	管 理 区 分	調 査 実 施 区 分
	上下合計						上下合計										上 り (km/h)	下 り (km/h)			
	歩 行 者 類 (人)	自 転 車 類 (台)	動 力 付 二 輪 車 類 (台)	自動車類			歩 行 者 類 (人)	自 転 車 類 (台)	動 力 付 二 輪 車 類 (台)	自動車類											
				小 型 車 (台)	大 型 車 (台)	合 計 (台)				小 型 車 (台)	大 型 車 (台)	合 計 (台)									
24			69	2,415	587	3,002			73	2,862	959	3,821	1.27	19.6	0.47	24010	57.9	59.7	60	N	中高
12	5	0	116	2,461	472	2,933				2,662	682	3,344	1.14	16.1	0.43	24020	36.2	31.8	40	県	松本
12				1,838	711	2,549				2,336	799	3,135	1.23	27.9	0.70	24030	48.8	52.2	40	県	松本
12	0	0	124	3,877	780	4,657				4,974	987	5,961	1.28	16.7	0.81	24040	46.6	48.6	40	県	松本
24				4,785	742	5,527				5,497	1,018	6,515	1.18	13.4	1.02	24050	43.4	44.1	40	県	松本
24				4,785	742	5,527				5,497	1,018	6,515	1.18	13.4	1.02	24060	35.5	33.1	40	県	松本
12	5	0	128	5,511	855	6,366				7,054	1,158	8,212	1.29	13.4	1.27	24070	41.8	38.6	40	県	松本
12				4,095	548	4,643				5,148	749	5,897	1.27	11.8	0.55	24080	46.3	46.1	40	県	松本
12	132	15	126	9,849	962	10,811				12,721	1,550	14,271	1.32	8.9	1.18	24090	38.9	37.1	40	県	松本
12	132	15	126	9,849	962	10,811				12,721	1,550	14,271	1.32	8.9	1.18	24100	27.1	20.3	40	県	松本
12	132	15	126	9,849	962	10,811				12,721	1,550	14,271	1.32	8.9	1.18	24110	36.4	32.4	40	県	松本
12	38	213	194	14,275	1,492	15,767				18,685	2,758	21,443	1.36	9.5	0.66	24120	30.6	35.9	50	県	松本
12	38	213	194	14,275	1,492	15,767				18,685	2,758	21,443	1.36	9.5	0.66	24130	28.6	39.0	50	県	松本
24	262	675	183	17,843	488	18,331	328	862	245	22,767	765	23,532	1.28	2.7	0.65	24140	27.1	14.5	50	県	松本
12				1,513	419	1,932				1,865	473	2,338	1.21	21.7	1.10	24150	33.1	28.9	30	県	松本
				7,148	814	7,962				9,080	1,252	10,331									
12	22	26	64	5,277	1,034	6,311				6,809	1,332	8,141	1.29	16.4	0.59	25010	53.0	51.4	50	県	佐久
12	22	26	64	5,277	1,034	6,311				6,809	1,332	8,141	1.29	16.4	0.59	25020	30.8	22.7	50	県	佐久
24				9,356	1,109	10,465				11,053	1,819	12,872	1.23	10.6	0.71	25030	26.6	21.3	50	県	佐久
24				9,356	1,109	10,465				11,053	1,819	12,872	1.23	10.6	0.71	25040	21.7	26.6	50	県	佐久
12				2,602	312	2,914				3,177	407	3,584	1.23	10.7	0.33	25050	37.9	37.9	30	県	佐久
24				1,461	264	1,725				1,801	320	2,121	1.23	15.3	0.32	25060	18.7	27.2	50	県	上田
12	1	8	23	3,108	497	3,605				3,909	633	4,542	1.26	13.8	0.40	25070	43.8	47.4	50	県	上田
12	12	0	36	6,198	1,408	7,606				8,113	1,775	9,888	1.30	18.5	0.92	25080	44.1	44.5	40	県	上田
12	12	0	36	6,198	1,408	7,606				8,113	1,775	9,888	1.30	18.5	0.92	25090	47.3	48.1	40	県	上田
12	12	0	36	6,198	1,408	7,606				8,113	1,775	9,888	1.30	18.5	0.92	25100	46.9	46.9	40	県	上田
12	0	0	15	4,098	1,132	5,230				5,329	1,365	6,694	1.28	21.6	0.94	25110	34.5	33.1	50	公	公社
12	0	0	15	4,098	1,132	5,230				5,329	1,365	6,694	1.28	21.6	0.85	25110	49.5	55.8	50	公	公社
12	0	0	15	4,098	1,132	5,230				5,329	1,365	6,694	1.28	21.6	0.85	25110	53.4	56.8	50	公	公社
12	0	0	15	4,098	1,132	5,230				5,329	1,365	6,694	1.28	21.6	0.85	25110	47.2	47.5	50	公	公社
12	0	0	22	1,909	589	2,498				2,365	658	3,023	1.21	23.6	0.42	25120	37.7	42.8	50	公	公社
12	0	0	22	1,909	589	2,498				2,365	658	3,023	1.21	23.6	0.42	25120	51.7	50.9	50	公	公社
12				5,208	717	5,925				6,598	986	7,584	1.28	12.1	0.77	25130	43.0	23.7	50	県	松本
12				208	36	244				274	55	329	1.35	14.7	1.46	25140	45.4	46.6	30	県	松本
				4,481	891	5,372				5,659	1,156	6,815									
24	82			2,463	307	2,770	93			2,766	351	3,117	1.13	11.1	0.32	26010	34.7	36.3	40	県	木曾
24	82			2,463	307	2,770	93			2,766	351	3,117	1.13	11.1	0.32	26020	45.5	48.5	40	県	木曾
24	56			910	201	1,111	57			989	233	1,222	1.10	18.1	0.19	26030	42.0	43.6	40	県	木曾
12	2	0	69	2,856	375	3,231				3,521	485	4,006	1.24	11.6	0.60	26040	55.9	58.2	40	県	飯田
12	2	0	69	2,856	375	3,231				3,521	485	4,006	1.24	11.6	0.60	26040	47.1	47.0	50	県	飯田

道路種別 一般国道 (平日交通量等)

交基 通基 調区 査間 番号	路線名		起点側接続路線等	終点側接続路線等	道単 路位 状区 況間 調番 号	区 間 延 長  (km)	区間延長(%)		車 線 数	代 表 沿 道 状 況	交 単 位 区 間 調 査 番 号	交通量観測地点地名	
	路 線 番 号	路 線 名					改良 済み 区間 率  (%)	5.5 m以 上区 間良 率  (%)				市 区 丁 目 郡 町 字 村  (下線は実際に観測した地点)	
20302560060	256	一般国道256号	園原インター線	一般国道153号	26040	1.9	100.0	100.0	2	山	26030	下伊那郡阿智村下清内路1829-1	
20302560074	256	一般国道256号	一般国道153号		26050	1.0	100.0	100.0	2	D	26040	飯田市北方1313-2	
20302560077	256	一般国道256号			26050	0.2	100.0	100.0	2	D	26040	飯田市北方1313-2	
20302560080	256	一般国道256号	青木東鼎線		26050	0.4	100.0	100.0	2	D	26040	飯田市北方1313-2	
20302560090	256	一般国道256号	青木東鼎線	一般国道151号	26050	2.2	100.0	100.0	2	D	26050	飯田市大久保町2534	
20302560110	256	一般国道256号	一般国道151号	下久堅知久平線	26090	2.1	100.0	85.7	2	商	26070	飯田市松尾清水4791-1	
20302560120	256	一般国道256号	下久堅知久平線	飯田富山佐久間線	26100	0.7	38.1	26.2	2	D	26080	飯田市下久堅柿野沢206-1	
20302560125	256	一般国道256号	飯田富山佐久間線	一般国道256号	26100	3.5	38.1	26.2	2	D	26080	飯田市下久堅柿野沢206-1	
20302560130	256	一般国道256号	一般国道256号	下条米川飯田線	26110	0.7	42.9	42.9	2	山	26080	飯田市下久堅柿野沢206-1	
20302560140	256	一般国道256号	下条米川飯田線	下条米川飯田線	26120	0.2	100.0	100.0	2	山	26080	飯田市下久堅柿野沢206-1	
20302560150	256	一般国道256号	下条米川飯田線		26130	3.6	41.7	0.0	2	山	26090		
20302560170	256	一般国道256号			26140	12.3	0.0	0.0	1	山	26100		
20302560190	256	一般国道256号			26160	1.5	0.0	0.0	1	山	26100		
20302560210	256	一般国道256号	上飯田線	一般国道152号	26170	0.2	100.0	100.0	2	山	26110		
20302560100	256	一般国道256号	一般国道256号	下条米川飯田線	26080	0.8	100.0	100.0	2	山	26055		
				計または(平均)		57.0					20		
20302920010	292	一般国道292号	一般国道292号	豊野南志賀公園線	27010	8.3	100.0	100.0	2	山	27010	下高井郡山ノ内町平穩7148	
20302920020	292	一般国道292号	豊野南志賀公園線	奥志賀公園線	27010	4.0	100.0	100.0	2	山	27010	下高井郡山ノ内町平穩7148	
20302920030	292	一般国道292号	奥志賀公園線	宮村湯田中停車場線	27010	12.8	100.0	100.0	2	山	27020	下高井郡山ノ内町平穩808-2	
20302920040	292	一般国道292号	宮村湯田中停車場線	山ノ内町・中野市境	27010	2.9	100.0	100.0	2	山	27030	下高井郡山ノ内町戸狩	
20302920050	292	一般国道292号	山ノ内町・中野市境	一般国道403号	27020	0.7	100.0	100.0	2	街	27030	下高井郡山ノ内町戸狩	
20302920060	292	一般国道292号	一般国道403号	一般国道292号	27020	0.9	100.0	100.0	2	街	27030	下高井郡山ノ内町戸狩	
20302920070	292	一般国道292号	一般国道292号	中野豊野線	27030	1.1	100.0	100.0	4	街	27040	中野市一本木19-1	
20302920080	292	一般国道292号	中野豊野線	中野飯山線	27030	0.3	100.0	100.0	4	街	27040	中野市一本木19-1	
20302920090	292	一般国道292号	中野飯山線	中野豊野線	27030	1.0	100.0	100.0	4	街	27040	中野市一本木19-1	
20302920100	292	一般国道292号	中野豊野線	一般国道403号	27030	0.2	100.0	100.0	4	街	27040	中野市一本木19-1	
20302920110	292	一般国道292号	一般国道403号	壁田松崎線	27040	3.0	100.0	100.0	2	平	27050	中野市七瀬338	
20302920120	292	一般国道292号	壁田松崎線	中野市・飯山市境	27040	2.7	100.0	100.0	2	平	27060	中野市壁田古牧	
20302920130	292	一般国道292号	中野市・飯山市境	一般国道117号	27050	0.1	100.0	100.0	2	平	27060	中野市壁田古牧	
20302920150	292	一般国道292号	一般国道117号	曾根藤ノ木線	27060	1.5	93.8	93.8	2	山	27070	飯山市飯山市ノ口7319-1	
20302920160	292	一般国道292号	曾根藤ノ木線	斑尾大川線	27060	3.3	93.8	93.8	2	山	27080	飯山市旭山口725	
20302920170	292	一般国道292号	斑尾大川線	一般国道292号	27060	6.4	93.8	93.8	2	山	27090	飯山市富倉中谷	
20302920190	292	一般国道292号	一般国道403号	一般国道292号	27070	0.4	100.0	0.0	1	街	27100		
				計または(平均)		49.6					17		
20302990010	299	一般国道299号	一般国道152号	富士見原茅野線	28010	4.1	99.5	96.2	2	山	28010	茅野市北山糸萱9113(待避所)	
20302990020	299	一般国道299号	富士見原茅野線	茅野市・佐久穂町境	28010	16.9	99.5	96.2	2	山	28010	茅野市北山糸萱9113(待避所)	
20302990030	299	一般国道299号	茅野市・佐久穂町境	佐久穂町・小海町境	28020	2.6	100.0	69.2	2	山	28020	南佐久郡佐久穂町畑1133-6 (NO.28 清水町交差点)	
20302990040	299	一般国道299号	佐久穂町・小海町境	松原湖高原線	28030	6.7	78.1	38.4	2	山	28020	南佐久郡佐久穂町畑1133-6 (NO.28 清水町交差点)	
20302990050	299	一般国道299号	松原湖高原線	小海町・佐久穂町境	28030	0.6	78.1	38.4	2	山	28020	南佐久郡佐久穂町畑1133-6 (NO.28 清水町交差点)	
20302990060	299	一般国道299号	小海町・佐久穂町境	一般国道141号	28040	17.4	96.6	70.7	2	山	28020	南佐久郡佐久穂町畑1133-6 (NO.28 清水町交差点)	

12・24 時間 観測 の別	昼間12時間自動車類交通量						24時間自動車類交通量						昼 夜 率	昼大 間型 12車 時間入 率	混 雑 度	旅単 行区 速度 間番 号	昼間12時間 平均旅行速度 (時間帯別交通量加重)		指 定 最 高 速 度	管 理 区 分	調 査 実 施 区 分
	上下合計						上下合計										上 り	下 り			
	歩 行 者 類	自 転 車 類	動 力 付 二 輪 車 類	自動車類			歩 行 者 類	自 転 車 類	動 力 付 二 輪 車 類	自動車類											
				小 型 車	大 型 車	合 計				小 型 車	大 型 車	合 計					(km/h)	(km/h)			
12	2	0	69	2,856	375	3,231				3,521	485	4,006	1.24	11.6	0.60	26050	35.9	38.5	50	県	飯田
12	216	3	98	8,276	591	8,867				10,495	766	11,261	1.27	6.7	0.82	26060	21.8	29.2	60	県	飯田
12	216	3	98	8,276	591	8,867				10,495	766	11,261	1.27	6.7	0.82	26060	45.7	36.1	60	県	飯田
12	216	3	98	8,276	591	8,867				10,495	766	11,261	1.27	6.7	0.82	26060	35.8	17.5	60	県	飯田
12	241	37	171	11,273	531	11,804				14,507	1,310	15,817	1.34	4.5	1.05	26060	23.0	24.4	60	県	飯田
12	22	5	71	3,466	570	4,036				4,363	722	5,085	1.26	14.1	0.61	26080	24.0	27.8	40	県	飯田
12	2	0	13	795	84	879				954	110	1,064	1.21	9.6	0.05	26080	21.8	28.2	40	県	飯田
12	2	0	13	795	84	879				954	110	1,064	1.21	9.6	0.05	26080	32.5	36.8	40	県	飯田
12	2	0	13	795	84	879				954	110	1,064	1.21	9.6	0.05	26080	26.2	33.2	40	県	飯田
12	2	0	13	795	84	879				954	110	1,064	1.21	9.6	0.05	26080	31.0	34.6	40	県	飯田
12				326	26	352				370	28	398	1.13	7.4	0.07	26090	24.0	24.0	60	県	飯田
																26100			40	県	飯田
																26100			30	県	飯田
12				396	50	446				443	57	500	1.12	11.3	0.06	26100			60	県	飯田
																26070	46.7	43.9	60	県	飯田
				3,404	307	3,712				4,239	426	4,665									
12	1	0	71	1,220	77	1,297				1,457	112	1,569	1.21	5.9	0.23	27010	37.4	38.3	40	県	北信
12	1	0	71	1,220	77	1,297				1,457	112	1,569	1.21	5.9	0.23	27020	41.6	45.8	40	県	北信
12	79	1	73	3,077	382	3,459				3,846	512	4,358	1.26	11.0	0.55	27030	49.7	46.7	40	県	北信
24				6,014	632	6,646				6,757	656	7,413	1.12	9.5	0.76	27040	52.7	50.8	40	県	北信
24				6,014	632	6,646				6,757	656	7,413	1.12	9.5	0.39	27040	42.7	52.2	50	県	北信
24				6,014	632	6,646				6,757	656	7,413	1.12	9.5	0.39	27050	53.8	64.3	50	県	北信
12	112	80	210	17,074	1,170	18,244				22,190	2,622	24,812	1.36	6.4	0.61	27060	29.3	36.0	50	県	北信
12	112	80	210	17,074	1,170	18,244				22,190	2,622	24,812	1.36	6.4	0.61	27070	34.0	38.3	50	県	北信
12	112	80	210	17,074	1,170	18,244				22,190	2,622	24,812	1.36	6.4	0.61	27080	36.7	40.4	50	県	北信
12	112	80	210	17,074	1,170	18,244				22,190	2,622	24,812	1.36	6.4	0.61	27090	38.2	18.7	50	県	北信
12	2	0	80	9,554	1,032	10,586				12,281	1,587	13,868	1.31	9.7	0.99	27100	39.4	41.1	50	県	北信
12	5	46	97	8,618	1,008	9,626				11,095	1,515	12,610	1.31	10.5	0.86	27110	44.6	46.4	50	県	北信
12	5	46	97	8,618	1,008	9,626				11,095	1,515	12,610	1.31	10.5	1.27	27110	34.2	33.1	40	県	北信
12	9	47	35	2,919	356	3,275				3,618	476	4,094	1.25	10.9	0.58	27120	39.5	45.3	50	県	北信
12	5	4	14	1,412	250	1,662				1,715	296	2,011	1.21	15.0	0.29	27130	47.5	44.2	50	県	北信
12	2	0	9	638	222	860				780	243	1,023	1.19	25.8	0.16	27140	44.2	54.7	50	県	北信
12				6,073	638	6,711				7,702	955	8,657	1.29	9.5	1.36	27150	49.8	50.0	50	県	北信
				7,629	684	8,313				9,652	1,163	10,815									
12	7	0	53	2,703	207	2,910				3,277	302	3,579	1.23	7.1	0.43	28010	45.1	42.9	40	県	諏訪
12	7	0	53	2,703	207	2,910				3,277	302	3,579	1.23	7.1	0.43	28020	40.6	39.3	40	県	諏訪
24	7	4	60	2,211	599	2,810	7	12	63	2,572	631	3,203	1.14	21.3	0.70	28030	38.5	39.1	40	県	佐久
24	7	4	60	2,211	599	2,810	7	12	63	2,572	631	3,203	1.14	21.3	0.77	28030	34.3	34.7	40	県	佐久
24	7	4	60	2,211	599	2,810	7	12	63	2,572	631	3,203	1.14	21.3	0.77	28040	34.4	31.2	40	県	佐久
24	7	4	60	2,211	599	2,810	7	12	63	2,572	631	3,203	1.14	21.3	0.66	28040	41.2	41.9	40	県	佐久

道路種別 一般国道 (平日交通量等)

交通基 本調 査区 間 番 号	路線名		起点側接続路線等	終点側接続路線等	道 単 路 位 状 区 況 調 査 番 号	区 間 延 長  (km)	区間延長(%)		車 線 数	代 表 沿 道 状 況	交 通 量 区 間 調 査 番 号	交通 量 観 測 地 点 名  市 区 丁 目 郡 町 字 村  (下線は実際に観測した地点)
	路 線 番 号	路 線 名					改良 済 み 区 間 率  (%)	5.5 m 以 上 区 間 良 率  (%)				
20302990080	299	一般国道299号	一般国道141号	川上佐久線	28050	0.4	82.0	67.8	2	山	28030	南佐久郡佐久穂町大字高野町524-1
20302990090	299	一般国道299号	川上佐久線	川上佐久線	28050	1.0	82.0	67.8	2	山	28030	南佐久郡佐久穂町大字高野町524-1
20302990100	299	一般国道299号	川上佐久線	下仁田佐久線	28050	1.4	82.0	67.8	2	山	28030	南佐久郡佐久穂町大字高野町524-1
20302990110	299	一般国道299号	下仁田佐久線	一般国道299号 計または(平均)	28050	15.5	82.0	67.8	2	山	28040	南佐久郡佐久穂町大字大日向4000地先
20303610040	361	一般国道361号	一般国道19号	木曾町・塩尻市境	29040	4.1	100.0	95.1	2	山	29040	木曾郡木曾町日義547
20303610050	361	一般国道361号	木曾町・塩尻市境	姥神奈良井線	29050	0.9	100.0	100.0	2	山	29050	塩尻市奈良井 権兵衛トンネル手前
20303610060	361	一般国道361号	姥神奈良井線	塩尻市・南箕輪村境	29050	4.8	100.0	100.0	2	山	29050	塩尻市奈良井 権兵衛トンネル手前
20303610070	361	一般国道361号	塩尻市・南箕輪村境	南箕輪村・伊那市境	29060	2.9	48.3	48.3	2	山	29050	塩尻市奈良井 権兵衛トンネル手前
20303610080	361	一般国道361号	南箕輪村・伊那市境	与地辰野線	29070	1.4	100.0	100.0	2	平	29060	長野県伊那市西箕輪6563
20303610090	361	一般国道361号	与地辰野線	伊那市・南箕輪村境	29070	1.0	100.0	100.0	2	平	29060	長野県伊那市西箕輪6563
20303610100	361	一般国道361号	伊那市・南箕輪村境	伊那箕輪線	29080	3.9	100.0	100.0	2	平	29070	長野県上伊那郡南箕輪村3801
20303610110	361	一般国道361号	伊那箕輪線		29090	0.2	100.0	44.4	2	商	29080	
20303610120	361	一般国道361号		内ノ萱伊那線	29090	0.8	100.0	44.4	2	商	29090	伊那市荒井3710
20303610130	361	一般国道361号	内ノ萱伊那線	南箕輪沢渡線	29090	0.7	100.0	44.4	2	商	29090	伊那市荒井3710
20303610140	361	一般国道361号	南箕輪沢渡線	一般国道153号	29090	0.1	100.0	44.4	2	商	29090	伊那市荒井3710
20303610150	361	一般国道361号	一般国道153号	伊那生田飯田線	29100	0.5	100.0	68.9	2	商	29100	伊那市中央4709-1
20303610160	361	一般国道361号	伊那生田飯田線	西伊那線	29100	4.0	100.0	68.9	2	商	29100	伊那市中央4709-1
20303610170	361	一般国道361号	西伊那線	美篁箕輪線	29110	2.3	100.0	83.0	2	街	29030	伊那市美篁3158-1
20303610180	361	一般国道361号	美篁箕輪線		29110	2.4	100.0	83.0	2	街	29030	伊那市美篁3158-1
20301520570	361	一般国道361号		一般国道152号	29030	0.2	100.0	0.0	2	街	29030	伊那市美篁3158-1
20303610010	361	一般国道361号	一般国道361号	開田三岳福島線	29010	5.9	100.0	100.0	2	山	29010	木曾郡木曾町開田高原西野6063
20303610020	361	一般国道361号	開田三岳福島線	一般国道19号 計または(平均)	29020	26.8	100.0	90.7	2	平	29020	木曾郡木曾町新開5146
20304030010	403	一般国道403号		箕作飯山線	30010	11.8	65.3	5.9	2	山	30010	
20304030020	403	一般国道403号	箕作飯山線	箕作飯山線	30020	2.0	36.4	22.7	1	平	30020	飯山市照岡名立688-3
20304030030	403	一般国道403号	箕作飯山線	飯山市・野沢温泉村境	30020	0.2	36.4	22.7	1	平	30020	飯山市照岡名立688-3
20304030040	403	一般国道403号	飯山市・野沢温泉村境	一般国道117号	30030	0.1	100.0	0.0	1	平	30020	飯山市照岡名立688-3
20304030060	403	一般国道403号	一般国道117号	馬曲木島停車場線	30040	1.2	82.4	70.6	2	街	30030	飯山市木島上新田682-15
20304030070	403	一般国道403号	馬曲木島停車場線	飯山市・木島平村境	30040	0.5	82.4	70.6	2	街	30030	飯山市木島上新田682-15
20304030080	403	一般国道403号	飯山市・木島平村境	飯山野沢温泉線	30050	0.4	88.4	87.0	2	平	30030	飯山市木島上新田682-15
20304030090	403	一般国道403号	飯山野沢温泉線	七曲西原線	30050	4.8	88.4	87.0	2	平	30040	下高井郡木島平村上木島大町1787
20304030100	403	一般国道403号	七曲西原線	木島平村・山ノ内町境	30050	1.7	88.4	87.0	2	平	30040	下高井郡木島平村上木島大町1787
20304030110	403	一般国道403号	木島平村・山ノ内町境	夜間瀬赤岩線	30060	9.5	92.1	82.2	2	山	30050	下高井郡山ノ内町夜間瀬
20304030120	403	一般国道403号	夜間瀬赤岩線	湯田中停車場線	30060	0.5	92.1	82.2	2	山	30050	下高井郡山ノ内町夜間瀬
20304030130	403	一般国道403号	湯田中停車場線	山ノ内町・中野市境	30060	0.1	92.1	82.2	2	山	30060	下高井郡山ノ内町夜間瀬
20304030140	403	一般国道403号	山ノ内町・中野市境	壁田松崎線	30070	0.2	100.0	100.0	2	街	30070	中野市一本木
20304030150	403	一般国道403号	壁田松崎線	一般国道292号	30070	0.5	100.0	100.0	2	街	30070	中野市一本木
20304030160	403	一般国道403号	一般国道292号	須坂中野線	30070	0.2	100.0	100.0	2	街	30070	中野市一本木
20304030170	403	一般国道403号	須坂中野線	一般国道292号	30070	0.2	100.0	100.0	2	街	30070	中野市一本木

12・24 時間 観測 の別	昼間12時間自動車類交通量						24時間自動車類交通量						昼 夜 率	昼 大 間 型 12 車 時 間 入 率	混 雑 度	旅 単 位 速 度 区 間 番 号	昼間12時間 平均旅行速度 (時間帯別交通量加重)		指 定 最 高 速 度 (km/h)	管 理 区 分	調 査 実 施 区 分
	上下合計						上下合計										上 り (km/h)	下 り (km/h)			
	歩 行 者 類 (人)	自 転 車 類 (台)	動 力 付 二 輪 車 類 (台)	自動車類			歩 行 者 類 (人)	自 転 車 類 (台)	動 力 付 二 輪 車 類 (台)	自動車類											
				小 型 車 (台)	大 型 車 (台)	合 計 (台)				小 型 車 (台)	大 型 車 (台)	合 計 (台)									
24				4,257	494	4,751				4,963	548	5,511	1.16	10.4	0.62	28050	22.2	34.9	50	県	佐久
24				4,257	494	4,751				4,963	548	5,511	1.16	10.4	0.62	28060	43.9	45.3	50	県	佐久
24				4,257	494	4,751				4,963	548	5,511	1.16	10.4	0.62	28070	50.4	43.3	50	県	佐久
12	2	1	45	667	252	919				825	278	1,103	1.20	27.4	0.17	28080	44.6	42.2	50	県	佐久
				2,769	454	3,223				3,256	505	3,761									
12	59			2,446	546	2,992				3,063	647	3,710	1.24	18.2	0.47	29040	48.8	49.3	40	県	木曾
24				3,239	583	3,822				3,991	923	4,914	1.29	15.3	0.62	29050	51.9	55.0	40	県	木曾
24				3,239	583	3,822				3,991	923	4,914	1.29	15.3	0.62	29060	54.8	55.7	40	県	木曾
24				3,239	583	3,822				3,991	923	4,914	1.29	15.3	0.62	29070	66.8	63.7	60	県	伊那
12	3	0	46	3,040	538	3,578				3,803	670	4,473	1.25	15.0	0.41	29070	57.1	57.7	50	県	伊那
12	3	0	46	3,040	538	3,578				3,803	670	4,473	1.25	15.0	0.41	29080	54.6	60.4	50	県	伊那
12	15	0	39	4,752	504	5,256				5,991	737	6,728	1.28	9.6	0.54	29080	45.4	39.2	50	県	伊那
12				2,735	362	3,097				3,374	466	3,840	1.24	11.7	0.83	29080	27.6	31.3	50	県	伊那
12	28	4	73	7,762	424	8,186				9,881	843	10,724	1.31	5.2	1.23	29090	36.3	37.8	50	県	伊那
12	28	4	73	7,762	424	8,186				9,881	843	10,724	1.31	5.2	1.23	29090	24.1	18.1	50	県	伊那
12	28	4	73	7,762	424	8,186				9,881	843	10,724	1.31	5.2	1.23	29100	12.6	9.5	50	県	伊那
12	71	57	78	8,491	648	9,139				10,851	1,121	11,972	1.31	7.1	0.88	29110	17.4	12.4	50	県	伊那
12	71	57	78	8,491	648	9,139				10,851	1,121	11,972	1.31	7.1	0.88	29120	27.8	32.0	50	県	伊那
24	6	12	16	2,898	215	3,113	8	23	20	3,470	272	3,742	1.20	6.9	0.29	29130	41.1	41.0	50	県	伊那
24	6	12	16	2,898	215	3,113	8	23	20	3,470	272	3,742	1.20	6.9	0.29	29030	38.6	40.1	50	県	伊那
24	6	12	16	2,898	215	3,113	8	23	20	3,470	272	3,742	1.20	6.9	0.29	29030	22.2	17.8	40	県	伊那
24	41			307	30	337	42			342	38	380	1.13	8.9	0.04	29010	45.7	45.3	40	県	木曾
12	64			2,421	236	2,657				2,942	326	3,268	1.23	8.9	0.38	29020	45.2	48.2	40	県	木曾
				4,301	429	4,730				5,391	662	6,053									
12				203	55	258				273	75	348	1.35	21.5	0.05	30010	30.7	27.9	60	県	北信
12	8	8	19	743	159	902				900	182	1,082	1.20	17.6	0.73	30020	44.6	43.0	40	県	北信
12	8	8	19	743	159	902				900	182	1,082	1.20	17.6	0.73	30030	32.9	37.6	40	県	北信
12	8	8	19	743	159	902				900	182	1,082	1.20	17.6	0.51	30030	43.2	25.6	40	県	北信
12	75	69	47	5,380	381	5,761				6,691	625	7,316	1.27	6.6	0.57	30040	25.4	27.6	40	県	北信
12	75	69	47	5,380	381	5,761				6,691	625	7,316	1.27	6.6	0.57	30040	24.2	32.7	40	県	北信
12	75	69	47	5,380	381	5,761				6,691	625	7,316	1.27	6.6	0.58	30040	19.4	29.5	40	県	北信
12	88	4	13	1,705	122	1,827				2,017	175	2,192	1.20	6.7	0.28	30050	39.4	46.7	40	県	北信
12	88	4	13	1,705	122	1,827				2,017	175	2,192	1.20	6.7	0.28	30060	36.0	37.5	40	県	北信
12	10	0	28	2,966	226	3,192				3,647	343	3,990	1.25	7.1	0.51	30060	41.4	41.6	40	県	北信
12	10	0	28	2,966	226	3,192				3,647	343	3,990	1.25	7.1	0.51	30070	28.9	28.2	40	県	北信
12	10	1	67	5,822	298	6,120				7,366	590	7,956	1.30	4.9	0.68	30080	20.6	17.9	40	県	北信
12	15	3	88	8,542	531	9,073				10,882	1,004	11,886	1.31	5.9	0.84	30080	33.1	39.1	50	県	北信
12	15	3	88	8,542	531	9,073				10,882	1,004	11,886	1.31	5.9	0.84	30090	20.1	33.7	50	県	北信
12	15	3	88	8,542	531	9,073				10,882	1,004	11,886	1.31	5.9	0.84	30100	30.6	37.3	50	県	北信
12	15	3	88	8,542	531	9,073				10,882	1,004	11,886	1.31	5.9	0.84	30110	35.6	44.7	50	県	北信

道路種別 一般国道 (平日交通量等)

交基 通本 調区 査間 番号	路線名		起点側接続路線等	終点側接続路線等	道単 路位 状区 況間 調番 号	区 間 延 長  (km)	区間延長(%)		車 線 数	代 表 沿 道 状 況	交 単 位 区 間 調 査 番 号	交通 量 観 測 地 点 地名  (下線は実際に観測した地点)
	路 線 番 号	路 線 名					改 良 済 み 区 間 率  (%)	5.5 m 以 上 区 間 良 率  (%)				
20304030185	403	一般国道403号	一般国道292号	中野豊野線	30080	0.1	100.0	100.0	1	街	30080	中野市吉田23
20304030190	403	一般国道403号	中野豊野線	中野豊野線	30090	1.1	100.0	100.0	2	街	30080	中野市吉田23
20304030200	403	一般国道403号	中野豊野線	中野市・小布施町境	30090	2.8	100.0	100.0	2	街	30090	中野市江部
20304030210	403	一般国道403号	中野市・小布施町境	村山小布施停車場線	30100	1.0	100.0	100.0	2	平	30100	
20304030220	403	一般国道403号	村山小布施停車場線	村山小布施停車場線	30110	2.7	100.0	81.5	2	街	30110	上高井郡小布施町大字小布施790
20304030230	403	一般国道403号	村山小布施停車場線		30120	0.4	100.0	0.0	2	街	30120	上高井郡小布施町大字小布施790
20304030240	403	一般国道403号		豊野南志賀公園線	30130	0.3	100.0	66.7	2	街	30130	上高井郡小布施町大字小布施879-5
20304030250	403	一般国道403号	豊野南志賀公園線	小布施町・須坂市境	30140	0.2	100.0	100.0	2	平	30140	上高井郡小布施町大字小布施879-5
20304030260	403	一般国道403号	小布施町・須坂市境	豊野南志賀公園線	30150	0.2	100.0	100.0	2	平	30150	
20304030270	403	一般国道403号	豊野南志賀公園線	相之島高山線	30160	1.0	100.0	100.0	2	街	30160	
20304030280	403	一般国道403号	相之島高山線	大前須坂線	30170	2.2	100.0	68.2	2	街	30170	須坂市大字日滝2095
20304030290	403	一般国道403号	大前須坂線	新田春木線	30180	0.4	100.0	100.0	2	D	30180	
20304030300	403	一般国道403号	新田春木線	須坂停車場線	30190	0.2	100.0	100.0	2	商	30190	
20304030310	403	一般国道403号	須坂停車場線	一般国道406号	30200	0.2	100.0	100.0	2	商	30200	
20304030320	403	一般国道403号	一般国道406号	長野須坂インター線	30210	3.0	100.0	80.0	2	D	30210	須坂市大字小山1289-1
20304030330	403	一般国道403号	長野須坂インター線	上信越自動車道	30220	0.9	100.0	100.0	2	平	30220	須坂市大字幸高440-4
20304030340	403	一般国道403号	上信越自動車道	長野須坂インター線	30230	0.2	100.0	100.0	4	平	30230	
20304030350	403	一般国道403号	長野須坂インター線	須坂市・長野市境	30240	0.3	100.0	100.0	2	平	30240	須坂市井上702-1
20304030360	403	一般国道403号	須坂市・長野市境	村山綿内停車場線	30250	1.7	40.0	40.0	2	平	30250	長野市若穂綿内347-1
20304030370	403	一般国道403号	村山綿内停車場線	小出綿内停車場線	30250	0.7	40.0	40.0	2	平	30250	長野市若穂綿内347-1
20304030380	403	一般国道403号	小出綿内停車場線	牛島綿内停車場線	30250	0.2	40.0	40.0	2	平	30250	長野市若穂綿内347-1
20304030390	403	一般国道403号	牛島綿内停車場線	長野菅平線	30250	1.4	40.0	40.0	2	平	30250	長野市若穂綿内347-1
20304030400	403	一般国道403号	長野菅平線	関崎川中島停車場線	30260	1.9	12.8	12.8	2	平	30260	長野市若穂川田1680-1
20304030410	403	一般国道403号	関崎川中島停車場線	中村金井山停車場線	30260	2.8	12.8	12.8	2	平	30270	長野市松代町大室
20304030420	403	一般国道403号	中村金井山停車場線	中村金井山停車場線	30270	0.1	70.4	70.4	2	平	30280	
20304030430	403	一般国道403号	中村金井山停車場線	長野真田線	30270	2.4	70.4	70.4	2	平	30290	長野市松代町西寺尾1505-1
20304030440	403	一般国道403号	長野真田線	長野真田線	30270	0.2	70.4	70.4	2	平	30300	長野市松代町西寺尾1505-1
20603850010	403	一般国道403号	長野真田線		30280	1.8	100.0	100.0	2	平	30300	長野市松代町西寺尾1505-1
20304030480	403	一般国道403号		松代篠ノ井線	30290	0.8	73.1	73.1	2	平	30300	長野市松代町西寺尾1505-1
20304030490	403	一般国道403号	松代篠ノ井線	清野篠ノ井停車場線	30290	1.3	73.1	73.1	2	平	30300	長野市松代町西寺尾1505-1
20304030500	403	一般国道403号	清野篠ノ井停車場線	長野市・千曲市境	30290	0.5	73.1	73.1	2	平	30300	長野市松代町西寺尾1505-1
20304030510	403	一般国道403号	長野市・千曲市境	森篠ノ井線	30300	1.4	100.0	100.0	2	街	30310	千曲市土口
20304030560	403	一般国道403号	森篠ノ井線		30300	0.8	100.0	100.0	2	街	30320	千曲市大字屋代1000
20304030830	403	一般国道403号			30310	0.4	100.0	100.0	2	D	30320	千曲市大字屋代1000
20304030530	403	一般国道403号		白石千曲線	30310	1.3	100.0	100.0	2	D	30320	千曲市大字屋代1000
20304030540	403	一般国道403号	白石千曲線	一般国道18号	30310	0.4	100.0	100.0	2	D	30330	千曲市大字屋代1851
20304030580	403	一般国道403号	一般国道18号	長野上田線	30320	1.6	100.0	100.0	2	街	30340	千曲市大字稲荷山505-1
20304030590	403	一般国道403号	長野上田線	長野上田線	30320	0.2	100.0	100.0	2	街	30350	千曲市大字稲荷山505-1
20304030600	403	一般国道403号	長野上田線	一般国道18号	30320	1.2	100.0	100.0	2	街	30350	千曲市大字稲荷山505-1
20304030610	403	一般国道403号	一般国道18号	小峰稲荷山線	30330	1.4	100.0	95.7	2	山	30360	千曲市大字桑原1625-2



12・24 時間 観測 の別	昼間12時間自動車類交通量						24時間自動車類交通量						昼 夜 率	昼大 間型 12車 時間入 率	混 雑 度	旅単 位速 度区 間番 号	昼間12時間 平均旅行速度 (時間帯別交通量加重)		指 定 最 高 速 度 (km/h)	管 理 区 分	調 査 実 施 区 分
	上下合計						上下合計										上 り (km/h)	下 り (km/h)			
	歩 行 者 類 (人)	自 転 車 類 (台)	動 力 付 二 輪 車 類 (台)	自動車類			歩 行 者 類 (人)	自 転 車 類 (台)	動 力 付 二 輪 車 類 (台)	自動車類											
				小 型 車 (台)	大 型 車 (台)	合 計 (台)				小 型 車 (台)	大 型 車 (台)	合 計 (台)									
12	178	65	114	12,990	1,479	14,469				16,985	2,548	19,533	1.35	10.2	1.62	30120	21.1	35.0	40	県	北信
12	178	65	114	12,990	1,479	14,469				16,985	2,548	19,533	1.35	10.2	1.34	30120	30.2	20.8	40	県	北信
12				10,824	1,019	11,843				14,017	1,734	15,751	1.33	8.6	1.32	30130	24.1	28.9	40	県	北信
12				6,878	714	7,592				8,789	1,081	9,870	1.30	9.4	0.78	30140	40.3	38.5	50	県	須坂
24	2,962	29	61	6,349	272	6,621	2,991	70	76	7,799	330	8,129	1.23	4.1	0.85	30150	35.3	36.7	50	県	須坂
12	3,498	33	82	7,550	317	7,867				9,464	370	9,834	1.25	4.0	1.05	30160	12.0	17.9	40	県	須坂
12	108	44	87	7,601	153	7,754				9,704	609	10,313	1.33	2.0	0.85	30170	30.4	26.2	40	県	須坂
12	41	65	117	9,778	261	10,039				12,491	861	13,352	1.33	2.6	0.87	30180	19.6	26.7	40	県	須坂
12				10,339	1,023	11,362				13,409	1,702	15,111	1.33	9.0	1.14	30190	30.5	23.4	40	県	須坂
12				10,037	993	11,030				13,029	1,641	14,670	1.33	9.0	1.25	30200	11.3	22.8	40	県	須坂
12	38	8	129	10,345	408	10,753				13,258	1,043	14,301	1.33	3.8	1.06	30210	22.1	26.2	40	県	須坂
12				10,035	992	11,027				13,026	1,640	14,666	1.33	9.0	1.33	30220	23.1	17.7	40	県	須坂
12				10,188	838	11,026				13,179	1,486	14,665	1.33	7.6	1.24	30230	17.6	15.6	40	県	須坂
12				10,188	838	11,026				13,179	1,486	14,665	1.33	7.6	1.24	30240	15.1	9.5	40	県	須坂
12	240	85	114	9,887	576	10,463				12,722	1,194	13,916	1.33	5.5	0.87	30250	20.6	26.0	40	県	須坂
24	24	46	78	15,002	1,545	16,547	36	74	125	19,052	1,818	20,870	1.26	9.3	1.64	30260	27.2	26.4	50	県	須坂
12				18,830	1,637	20,467				24,772	3,472	28,244	1.38	8.0	0.62	30270	13.0	19.1	50	県	須坂
12				6,877	1,861	8,738				9,125	2,322	11,447	1.31	21.3	0.86	30280	10.3	30.3	40	県	須坂
12	28	41	53	8,922	1,667	10,589				11,653	2,219	13,872	1.31	15.7	1.52	30290	37.7	33.4	40	県	長野
12	28	41	53	8,922	1,667	10,589				11,653	2,219	13,872	1.31	15.7	1.52	30300	19.9	27.8	40	県	長野
12	28	41	53	8,922	1,667	10,589				11,653	2,219	13,872	1.31	15.7	1.52	30310	29.3	20.4	40	県	長野
12	28	41	53	8,922	1,667	10,589				11,653	2,219	13,872	1.31	15.7	1.52	30320	35.8	35.1	40	県	長野
12	6	23	70	8,362	1,873	10,235				11,132	2,481	13,613	1.33	18.3	1.17	30330	24.4	23.0	40	県	長野
24				7,635	1,086	8,721				9,772	1,319	11,091	1.27	12.5	1.37	30340	26.9	44.8	40	県	長野
12				14,151	1,572	15,723				18,504	2,722	21,226	1.35	10.0	0.99	30350	36.0	22.0	50	県	長野
12	69	165	86	10,699	875	11,574				13,619	1,427	15,046	1.30	7.6	1.47	30360	28.5	35.0	50	県	長野
12	65	127	71	9,641	849	10,490				12,347	1,395	13,742	1.31	8.1	1.39	30370	17.2	16.1	50	県	長野
12	65	127	71	9,641	849	10,490				12,347	1,395	13,742	1.31	8.1	1.19	30390	35.3	37.8	40	県	長野
12	65	127	71	9,641	849	10,490				12,347	1,395	13,742	1.31	8.1	1.24	30380	35.9	40.1	50	県	長野
12	65	127	71	9,641	849	10,490				12,347	1,395	13,742	1.31	8.1	1.24	30400	39.5	42.3	50	県	長野
12	65	127	71	9,641	849	10,490				12,347	1,395	13,742	1.31	8.1	1.24	30410	42.2	41.6	50	県	長野
12				7,472	622	8,094				9,514	1,008	10,522	1.30	7.7	0.78	30420	50.3	44.7	40	県	千曲
12	169	258	67	6,099	171	6,270				7,615	473	8,088	1.29	2.7	0.59	30420	37.0	36.2	40	県	千曲
12	169	258	67	6,099	171	6,270				7,615	473	8,088	1.29	2.7	1.01	30430	36.4	17.1	40	県	千曲
12	169	258	67	6,099	171	6,270				7,615	473	8,088	1.29	2.7	1.01	30430	21.8	17.7	40	県	千曲
12	102	142	63	4,060	132	4,192				5,074	334	5,408	1.29	3.1	0.75	30440	14.9	12.8	40	県	千曲
12	54	110	112	8,932	665	9,597				11,459	1,209	12,668	1.32	6.9	0.92	30450	21.3	26.2	40	県	千曲
12	79	97	94	8,324	617	8,941				10,679	1,123	11,802	1.32	6.9	0.83	30450	23.6	18.6	40	県	千曲
12	79	97	94	8,324	617	8,941				10,679	1,123	11,802	1.32	6.9	0.83	30450	22.6	17.6	40	県	千曲
12	89	17	39	2,521	125	2,646				3,038	217	3,255	1.23	4.7	0.40	30460	39.0	49.4	40	県	千曲

道路種別 一般国道 (平日交通量等)

交基 通本 調区 査間 番号	路線名		起点側接続路線等	終点側接続路線等	道単 路位 状区 況間 調番 号	区 間 延 長  (km)	区間延長(%)		車 線 数	代 表 沿 道 状 況	交単 通位 量区 間 調番 号	交通 量観 測地 点地名  (市 区 丁 目 郡 町 字 村  (下線は実際に観測した地点))
	路 線 番 号	路 線 名					改 良 済 み 区 間 率  (%)	5.5 m 以 上 区 間 良 率  (%)				
20304030620	403	一般国道403号	小峰稲荷山線	姨捨停車場線	30330	2.0	100.0	95.7	2	山	30360	千曲市大字桑原1625-2
20304030630	403	一般国道403号	姨捨停車場線	姨捨停車場線	30330	1.4	100.0	95.7	2	山	30360	千曲市大字桑原1625-2
20304030640	403	一般国道403号	姨捨停車場線		30330	0.8	100.0	95.7	2	山	30370	千曲市大字八幡字猿ヶ番場峠
20304030650	403	一般国道403号		千曲市・麻績村境	30330	5.9	100.0	95.7	2	山	30370	千曲市大字八幡字猿ヶ番場峠
20304030660	403	一般国道403号	千曲市・麻績村境	聖高原千曲線	30340	0.5	79.7	79.7	2	山	30380	
20304030670	403	一般国道403号	聖高原千曲線	丸子信州新線	30340	5.4	79.7	79.7	2	山	30380	
20304030680	403	一般国道403号	丸子信州新線	聖高原停車場線	30350	0.5	89.4	89.4	2	平	30390	東筑摩郡麻績村麻389-1
20304030690	403	一般国道403号	聖高原停車場線	長野自動車道	30350	0.3	89.4	89.4	2	平	30390	東筑摩郡麻績村麻389-1
20304030700	403	一般国道403号	長野自動車道	大町麻績インター千曲線	30350	3.9	89.4	89.4	2	平	30390	東筑摩郡麻績村麻389-1
20304030710	403	一般国道403号	大町麻績インター千曲線	河鹿沢西条停車場線	30360	4.2	100.0	100.0	2	平	30400	東筑摩郡筑北村西条1212-1
20304030720	403	一般国道403号	河鹿沢西条停車場線		30360	0.2	100.0	100.0	2	平	30400	東筑摩郡筑北村西条1212-1
20304030730	403	一般国道403号		河鹿沢西条停車場線	30360	0.2	100.0	100.0	2	平	30400	東筑摩郡筑北村西条1212-1
20304030740	403	一般国道403号	河鹿沢西条停車場線	会田西条停車場線	30360	1.7	100.0	100.0	2	平	30400	東筑摩郡筑北村西条1212-1
20304030750	403	一般国道403号	会田西条停車場線	筑北村・安曇野市境	30370	1.8	100.0	100.0	2	山	30410	
20304030760	403	一般国道403号	筑北村・安曇野市境	一般国道19号	30380	6.6	100.0	71.2	2	山	30420	安曇野市明科東川手12273
				計または(平均)		111.0					71	
20304050010	405	一般国道405号		一般国道405号	31010	11.0	85.5	47.3	2	山	31010	下水内郡栄村堺小赤沢18262-5
											1	
20304060010	406	一般国道406号	一般国道148号	白馬村・小川村境	32010	11.4	100.0	89.5	2	山	32010	
20304060020	406	一般国道406号	白馬村・小川村境	小川村・長野市境	32020	1.5	93.3	26.7	2	山	32020	
20304060030	406	一般国道406号	小川村・長野市境	信濃信州新線	32030	11.6	94.0	44.8	2	街	32020	
20304060040	406	一般国道406号	信濃信州新線	信濃信州新線	32040	0.2	92.7	70.6	2	街	32030	長野市鬼無里268
20304060050	406	一般国道406号	信濃信州新線	栃原北郷信濃線	32040	4.5	92.7	70.6	2	街	32030	長野市鬼無里268
20304060060	406	一般国道406号	栃原北郷信濃線	戸隠篠ノ井線	32040	3.5	92.7	70.6	2	街	32030	長野市鬼無里268
20304060070	406	一般国道406号	戸隠篠ノ井線	戸隠篠ノ井線	32040	0.2	92.7	70.6	2	街	32030	長野市鬼無里268
20304060080	406	一般国道406号	戸隠篠ノ井線	入山小市線	32040	2.8	92.7	70.6	2	街	32040	長野市茂菅10
20304060090	406	一般国道406号	入山小市線	入山小市線	32040	0.8	92.7	70.6	2	街	32040	長野市茂菅10
20304060100	406	一般国道406号	入山小市線	小川長野線	32040	4.8	92.7	70.6	2	街	32040	長野市茂菅10
20304060110	406	一般国道406号	小川長野線	一般国道406号	32040	0.1	92.7	70.6	2	街	32040	長野市茂菅10
20304060120	406	一般国道406号	一般国道406号	一般国道406号	32040	0.8	92.7	70.6	2	街	32040	長野市茂菅10
20304060130	406	一般国道406号	一般国道406号	長野豊野線	32050	1.6	100.0	37.5	2	街	32040	長野市茂菅10
20304060140	406	一般国道406号	長野豊野線	長野信濃線	32060	0.2	100.0	100.0	4	商	32050	
20304060150	406	一般国道406号	長野信濃線	長野荒瀬原線	32060	3.8	100.0	100.0	4	商	32060	長野市大字鶴賀田町2142
20304060160	406	一般国道406号	長野荒瀬原線	一般国道18号	32060	0.1	100.0	100.0	4	商	32060	長野市大字鶴賀田町2142
20304060180	406	一般国道406号	一般国道18号	村山豊野停車場線	32070	0.6	100.0	100.0	4	街	32070	須坂市大字村山470
20304060190	406	一般国道406号	村山豊野停車場線	長野市・須坂市境	32070	0.3	100.0	100.0	4	街	32070	須坂市大字村山470
20304060200	406	一般国道406号	長野市・須坂市境	村山小布施停車場線	32080	1.1	100.0	100.0	4	平	32080	
20304060210	406	一般国道406号	村山小布施停車場線	一般国道403号	32090	2.8	100.0	85.7	2	街	32090	須坂市大字小山2558-3
20304060220	406	一般国道406号	一般国道403号	須坂中野線	32100	0.5	100.0	100.0	2	商	32100	
20304060230	406	一般国道406号	須坂中野線	五味池高原線	32110	2.0	100.0	90.0	2	D	32110	須坂市大字小山504-5

12・24 時間 観測 の別	昼間12時間自動車類交通量						24時間自動車類交通量						昼 夜 率	昼 大 間 型 12 車 時 間 入 率	混 雑 度	旅 単 行 区 間 調 査 番 号	昼間12時間 平均旅行速度 (時間帯別交通量加重)		指 定 最 高 速 度 (km/h)	管 理 区 分	調 査 実 施 区 分
	上下合計						上下合計										上 り (km/h)	下 り (km/h)			
	歩 行 者 類 (人)	自 転 車 類 (台)	動 力 付 二 輪 車 類 (台)	自動車類			歩 行 者 類 (人)	自 転 車 類 (台)	動 力 付 二 輪 車 類 (台)	自動車類											
				小 型 車 (台)	大 型 車 (台)	合 計 (台)				小 型 車 (台)	大 型 車 (台)	合 計 (台)									
12	89	17	39	2,521	125	2,646				3,038	217	3,255	1.23	4.7	0.40	30460	46.9	45.0	40	県	千曲
12	89	17	39	2,521	125	2,646				3,038	217	3,255	1.23	4.7	0.40	30460	46.1	44.9	40	県	千曲
12	0	0	26	561	87	648				662	103	765	1.18	13.4	0.15	30470	48.9	46.1	40	県	千曲
12	0	0	26	561	87	648				662	103	765	1.18	13.4	0.15	30470	39.9	38.4	40	県	千曲
12				3,561	418	3,979				4,447	567	5,014	1.26	10.5	0.62	30480	21.3	18.9	40	県	松本
12				3,561	418	3,979				4,447	567	5,014	1.26	10.5	0.62	30490	41.3	41.5	40	県	松本
12	5	7	59	3,487	256	3,743				4,289	390	4,679	1.25	6.8	0.47	30500	11.7	21.3	40	県	松本
12	5	7	59	3,487	256	3,743				4,289	390	4,679	1.25	6.8	0.47	30510	15.7	29.3	40	県	松本
12	5	7	59	3,487	256	3,743				4,289	390	4,679	1.25	6.8	0.47	30520	36.3	45.1	40	県	松本
24	3	0	54	2,938	237	3,175	3	3	58	3,723	293	4,016	1.26	7.5	0.44	30520	27.6	27.9	40	県	松本
24	3	0	54	2,938	237	3,175	3	3	58	3,723	293	4,016	1.26	7.5	0.44	30530	34.9	23.5	40	県	松本
24	3	0	54	2,938	237	3,175	3	3	58	3,723	293	4,016	1.26	7.5	0.44	30540	31.9	40.6	40	県	松本
24	3	0	54	2,938	237	3,175	3	3	58	3,723	293	4,016	1.26	7.5	0.44	30550	48.9	47.9	40	県	松本
12				2,438	333	2,771				2,982	426	3,408	1.23	12.0	0.49	30560	34.0	32.5	30	県	松本
12	6	0	28	2,468	292	2,760				3,013	382	3,395	1.23	10.6	0.45	30570	43.4	39.9	40	県	安曇野
				6,728	625	7,353				8,605	1,003	9,608									
12	9	0	3	557	80	637				656	96	752	1.18	12.6	0.10	31010	28.6	29.4	60	県	北信
				557	80	637				656	96	752									
12				960	31	991				1,124	55	1,179	1.19	3.1	0.14	32010	27.2	27.2	60	県	大町
12				1,290	183	1,473				1,537	216	1,753	1.19	12.4	0.15	32020	39.9	28.8	40	県	長野
12				1,290	183	1,473				1,537	216	1,753	1.19	12.4	0.18	32020	39.7	36.1	40	県	長野
12	55	0	30	1,568	224	1,792				1,893	275	2,168	1.21	12.5	0.29	32030	31.2	21.3	40	県	長野
12	55	0	30	1,568	224	1,792				1,893	275	2,168	1.21	12.5	0.29	32040	42.0	44.1	40	県	長野
12	55	0	30	1,568	224	1,792				1,893	275	2,168	1.21	12.5	0.29	32050	37.3	37.7	40	県	長野
12	55	0	30	1,568	224	1,792				1,893	275	2,168	1.21	12.5	0.29	32060	41.2	33.8	40	県	長野
12				5,700	476	6,176				7,197	770	7,967	1.29	7.7	0.85	32070	42.4	42.8	40	県	長野
12				5,700	476	6,176				7,197	770	7,967	1.29	7.7	0.85	32080	34.8	38.8	40	県	長野
12				5,700	476	6,176				7,197	770	7,967	1.29	7.7	0.85	32090	43.9	45.8	40	県	長野
12				5,700	476	6,176				7,197	770	7,967	1.29	7.7	0.85	32100	46.8	31.2	40	県	長野
12				5,700	476	6,176				7,197	770	7,967	1.29	7.7	0.85	32110	49.0	52.0	40	県	長野
12				5,700	476	6,176				7,197	770	7,967	1.29	7.7	0.85	32120	31.0	27.1	40	県	長野
12				12,643	836	13,479				16,346	1,716	18,062	1.34	6.2	0.66	32130	17.0	27.0	50	県	長野
12	488	1,062	184	12,843	640	13,483				16,571	1,631	18,202	1.35	4.7	0.62	32140	18.8	20.7	50	県	長野
12	488	1,062	184	12,843	640	13,483				16,571	1,631	18,202	1.35	4.7	0.62	32150	28.2	5.3	50	県	長野
24	16	206	84	19,734	1,312	21,046	36	268	118	25,202	1,693	26,895	1.28	6.2	0.77	32160	25.1	31.8	50	県	長野
24	16	206	84	19,734	1,312	21,046	36	268	118	25,202	1,693	26,895	1.28	6.2	0.77	32160	25.1	40.5	50	県	長野
12				20,422	1,280	21,702				26,581	1,632	28,213	1.30	5.9	0.83	32170	47.8	30.8	50	県	須坂
24	258	172	127	11,904	90	11,994	299	253	172	14,771	158	14,929	1.24	0.8	1.19	32180	23.2	19.2	50	県	須坂
12				10,188	838	11,026				13,179	1,486	14,665	1.33	7.6	1.24	32190	16.1	21.1	40	県	須坂
24	153	35	89	4,822	133	4,955	175	52	102	5,676	151	5,827	1.18	2.7	0.65	32200	27.2	21.5	40	県	須坂

道路種別 一般国道 (平日交通量等)

交基 通本 調区 査間 番号	路線名		起点側接続路線等	終点側接続路線等	道単 路位 状区 況間 調番 号	区 間 延 長 (km)	区間延長(%)		車 線 数	代 表 沿 道 状 況	交 通 量 区 間 調 査 番 号	交通 量観 測地 点地名  (下線は実際に観測した地点)
	路 線 番 号	路 線 名					改 良 済 み 区 間 率 (%)	5.5 m 以 上 区 間 良 率 (%)				
20304060240	406	一般国道406号	五味池高原線	長野須坂インター線	32120	3.4	100.0	70.6	2	平	32120	須坂市大字仁礼501-1
20304060250	406	一般国道406号	長野須坂インター線	須坂市・上田市境	32130	11.3	100.0	100.0	2	山	32130	須坂市大字仁礼501-1
20304060260	406	一般国道406号	須坂市・上田市境	菅平高原線	32140	1.0	100.0	100.0	2	山	32140	上田市菅平高原菅平1223?3790
20304060270	406	一般国道406号	菅平高原線	長野菅平線	32140	1.0	100.0	100.0	2	山	32140	上田市菅平高原菅平1223?3790
20304060282	406	一般国道406号	傍陽菅平線		32140	3.4	100.0	100.0	2	山	32155	上田市真田町長1180 (除雪基地前)
20304060340	406	一般国道406号			32140	0.1	100.0	100.0	2	山	32155	上田市真田町長1180 (除雪基地前)
20304060290	406	一般国道406号		一般国道144号	32140	3.5	100.0	100.0	2	山	32155	上田市真田町長1180 (除雪基地前)
20304060280	406	一般国道406号	長野菅平線	傍陽菅平線	32140	0.3	100.0	100.0	2	山	32140	上田市菅平高原菅平1223?3790
20304060310	406	一般国道406号	一般国道406号	長野戸隠線	32170	0.6	33.3	33.3	2	街	32150	
20304060320	406	一般国道406号	長野戸隠線	一般国道406号	32180	0.4	100.0	100.0	2	街	32150	
				計または (平均)		91.2					32	
20304180010	418	一般国道418号	一般国道418号	一般国道153号	33010	4.3	60.5	55.8	2	山	33010	下伊那郡平谷村403
20304180020	418	一般国道418号	一般国道153号	平谷村・売木村境	33020	5.7	100.0	100.0	2	山	33010	下伊那郡平谷村403
20304180030	418	一般国道418号	平谷村・売木村境	阿南根羽線	33030	5.7	100.0	100.0	2	山	33020	下伊那郡売木村1218-1
20304180040	418	一般国道418号	阿南根羽線	阿南根羽線	33040	0.2	100.0	100.0	2	山	33020	下伊那郡売木村1218-1
20304180160	418	一般国道418号	阿南根羽線		33160	0.4	100.0	100.0	2	街	33020	下伊那郡売木村1218-1
20304180165	418	一般国道418号			33160	0.4	100.0	100.0	2	街	33020	下伊那郡売木村1218-1
20304180170	418	一般国道418号			33160	0.1	100.0	100.0	2	街	33020	下伊那郡売木村1218-1
20304180053	418	一般国道418号			33050	0.1	100.0	100.0	2	山	33020	下伊那郡売木村1218-1
20304180180	418	一般国道418号			33060	0.4	100.0	100.0	2	街	33020	下伊那郡売木村1218-1
20304180060	418	一般国道418号		売木村・阿南町境	33070	0.7	100.0	100.0	2	山	33030	
20304180070	418	一般国道418号	売木村・阿南町境	一般国道151号	33080	2.0	100.0	100.0	2	山	33030	
20304180090	418	一般国道418号	一般国道151号	阿南町・天龍村境	33090	1.8	33.3	11.1	1	山	33060	下伊那郡天龍村神原5784
20304180100	418	一般国道418号	阿南町・天龍村境	大河内中河原線	33100	2.2	58.4	16.8	1	山	33060	下伊那郡天龍村神原5784
20304180110	418	一般国道418号	大河内中河原線	飯田富山佐久間線	33100	9.1	58.4	16.8	1	山	33060	下伊那郡天龍村神原5784
20304180120	418	一般国道418号	飯田富山佐久間線	飯田富山佐久間線	33110	5.4	92.6	46.3	2	山	33070	下伊那郡天龍村平岡918-9
20304180125	418	一般国道418号	飯田富山佐久間線	一般国道418号	33120	1.3	70.0	70.0	2	山	33070	下伊那郡天龍村平岡918-9
20304180185	418	一般国道418号	一般国道418号	天龍村・飯田市境	33130	0.3	100.0	100.0		山	33080	
20304180190	418	一般国道418号	天龍村・飯田市境	一般国道418号	33130	0.3	100.0	100.0		山	33080	
20304180140	418	一般国道418号	一般国道418号	一般国道152号	33140	6.9	82.6	79.7	2	山	33090	飯田市南信濃南和田625-1
20304180130	418	一般国道418号	一般国道418号	天龍村・飯田市境	33120	0.4	70.0	70.0	2	山	33090	飯田市南信濃南和田625-1
20304180135	418	一般国道418号	天龍村・飯田市境	一般国道418号	33120	0.3	70.0	70.0	2	山	33090	飯田市南信濃南和田625-1
20304180050	418	一般国道418号	阿南根羽線	大平山松葉線	33040	0.3	100.0	100.0	2	山	33020	下伊那郡売木村1218-1
				計または (平均)		48.3					22	
20304740010	474	一般国道474号	中央自動車道西宮線	一般国道153号	34010	0.3	100.0	100.0	2	山	34010	飯田市伊豆木
20304740020	474	一般国道474号	一般国道153号	一般国道151号	34010	6.4	100.0	100.0	2	山	34010	飯田市伊豆木
20304740040	474	一般国道474号	上飯田線	喬木村・飯田市境	34020	1.9	100.0	100.0	2	山	34020	下伊那郡喬木村
20304740050	474	一般国道474号	喬木村・飯田市境	一般国道152号	34030	3.0	90.0	90.0	2	山	34020	下伊那郡喬木村
				計または (平均)		11.6					4	
			一般国道	計または (平均)		1688.7					814	

12・24 時間 観測 の別	昼間12時間自動車類交通量						24時間自動車類交通量						昼 夜 率	昼大 間型 12車 時間入 率	混 雑 度	旅単 位区 間番 号	昼間12時間 平均旅行速度 (時間帯別交通量加重)		指 定 最 高 速 度 (km/h)	管 理 区 分	調 査 実 施 区 分
	上下合計						上下合計										上 り (km/h)	下 り (km/h)			
	歩 行 者 類 (人)	自 転 車 類 (台)	動 力 付 二 輪 車 類 (台)	自動車類			歩 行 者 類 (人)	自 転 車 類 (台)	動 力 付 二 輪 車 類 (台)	自動車類											
				小 型 車 (台)	大 型 車 (台)	合 計 (台)				小 型 車 (台)	大 型 車 (台)	合 計 (台)									
12	26	2	63	2,555	389	2,944				3,271	527	3,798	1.29	13.2	0.45	32210	42.4	42.2	40	県	須坂
12	13	3	69	2,954	564	3,518				3,619	673	4,292	1.22	16.0	0.58	32220	46.5	46.2	50	県	須坂
24				1,874	467	2,341				2,094	543	2,637	1.13	19.9	0.41	32230	46.3	46.4	40	県	上田
24				1,874	467	2,341				2,094	543	2,637	1.13	19.9	0.41	32240	36.5	30.5	40	県	上田
12	0	0	74	2,541	536	3,077				3,174	641	3,815	1.24	17.4	0.62	32250	49.3	44.1	40	県	上田
12	0	0	74	2,541	536	3,077				3,174	641	3,815	1.24	17.4	0.62	32290			40	県	長野
12	0	0	74	2,541	536	3,077				3,174	641	3,815	1.24	17.4	0.62	32250	46.5	46.2	40	県	上田
24				1,874	467	2,341				2,094	543	2,637	1.13	19.9	0.41	32230	20.2	29.2	40	県	上田
12				4,984	579	5,563				6,334	842	7,176	1.29	10.4	0.70	32280	22.4	24.7	40	県	長野
12				4,984	579	5,563				6,334	842	7,176	1.29	10.4	0.81	32280	22.4	24.7	40	県	長野
				6,183	511	6,694				7,825	764	8,589									
12	0	0	23	165	11	176				175	15	190	1.08	6.2	0.03	33010	37.4	24.7	60	県	飯田
12	0	0	23	165	11	176				175	15	190	1.08	6.2	0.03	33010	39.2	37.2	60	県	飯田
12	0	0	42	886	65	951				1,044	88	1,132	1.19	6.8	0.14	33010	36.9	48.4	40	県	飯田
12	0	0	42	886	65	951				1,044	88	1,132	1.19	6.8	0.16	33010	31.5	21.8	60	県	飯田
12	1	0	37	690	172	862				833	193	1,026	1.19	20.0	0.12	33040	27.9	45.0	60	県	飯田
12	1	0	37	690	172	862				833	193	1,026	1.19	20.0	0.12	33040	51.0	54.7	60	県	飯田
12	1	0	37	690	172	862				833	193	1,026	1.19	20.0	0.12	33040	57.4	54.6	60	県	飯田
12				754	205	959				913	228	1,141	1.19	21.4	0.17	33010	45.1	56.6	60	県	飯田
12	1	0	37	690	172	862				833	193	1,026	1.19	20.0	0.11	33040	56.2	57.1	60	県	飯田
12				754	205	959				913	228	1,141	1.19	21.4	0.17	33010	62.2	65.3	60	県	飯田
12				754	205	959				913	228	1,141	1.19	21.4	0.17	33010	24.7	25.4	60	県	飯田
12	1	0	26	333	79	412				379	82	461	1.12	19.2	0.86	33040	38.2	37.7	40	県	飯田
12	1	0	26	333	79	412				379	82	461	1.12	19.2	0.34	33040	36.7	37.8	60	県	飯田
12	1	0	26	333	79	412				379	82	461	1.12	19.2	0.34	33040	29.6	30.2	60	県	飯田
12	83	0	41	1,237	56	1,293				1,460	92	1,552	1.20	4.3	0.21	33040	27.2	33.1	40	県	飯田
12	83	0	41	1,237	56	1,293				1,460	92	1,552	1.20	4.3	0.19	33040	56.2	53.6	60	県	飯田
																33040	58.1	56.4	60	県	飯田
																33040	61.8	56.6	60	県	飯田
12	1	0	37	690	172	862				833	193	1,026	1.19	20.0	0.15	33040	47.6	48.1	50	県	飯田
12	1	0	37	690	172	862				833	193	1,026	1.19	20.0	0.13	33040	68.8	57.2	60	県	飯田
12	1	0	37	690	172	862				833	193	1,026	1.19	20.0	0.13	33040	61.3	55.1	60	県	飯田
12	0	0	42	886	65	951				1,044	88	1,132	1.19	6.8	0.16	33010	29.3	31.8	60	県	飯田
				678	119	797				805	138	943									
24				1,798	321	2,119				2,184	410	2,594	1.22	15.1	0.26	34010	50.9	51.2	60	国	飯国
24				1,798	321	2,119				2,184	410	2,594	1.22	15.1	0.26	34020	67.3	73.0	60	国	飯国
24				913	60	973				1,102	66	1,168	1.20	6.2	0.15	34030	60.1	57.8	60	国	飯国
24				913	60	973				1,102	66	1,168	1.20	6.2	0.15	34035	75.9	71.2	60	国	飯国
				1,356	191	1,546				1,643	238	1,881									
				7,615	997	8,611				9,784	1,560	11,344									

道路種別 主要地方道 (平日交通量等)

交基 通本 調区 査間 番号	路線名		起点側接続路線等	終点側接続路線等	道単 路位 状区 況間 調番 査号	区 間 延 長  (km)	区間延長(%)		車 線 数	代 表 沿 道 状 況	交 単 位 区 間 調 査 番 号	交通量観測地点地名	
	路 線 番 号	路 線 名					改良 済 み 区 間 率  (%)	5.5 m 以 上 区 間 良 率  (%)				市 区 丁 目 郡 町 字 村	(下線は実際に観測した地点)
20400010010	1	飯田富山佐久間線	一般国道256号	米川駄科停車場線	40010	0.5	37.0	22.2	2	山	40010	飯田市下久堅南原161-5	
20400010020	1	飯田富山佐久間線	米川駄科停車場線	米川駄科停車場線	40010	0.1	37.0	22.2	2	山	40010	飯田市下久堅南原161-5	
20400010030	1	飯田富山佐久間線	米川駄科停車場線	米川飯田線	40010	2.1	37.0	22.2	2	山	40010	飯田市下久堅南原161-5	
20400010040	1	飯田富山佐久間線	米川飯田線	米川飯田線	40020	0.4	50.0	50.0	2	山	40020	飯田市龍江244	
20400010050	1	飯田富山佐久間線	米川飯田線	天竜峡停車場下平線	40030	2.0	79.7	73.4	2	山	40020	飯田市龍江244	
20400010054	1	飯田富山佐久間線	天竜峡停車場下平線		40030	4.4	79.7	73.4	2	山	40030	飯田市千栄1530-1	
20400010180	1	飯田富山佐久間線			40035	0.3	100.0	100.0	2	山	40030	飯田市千栄1530-1	
20400010060	1	飯田富山佐久間線		飯田市・泰阜村境	40040	0.5	80.0	80.0	2	山	40030	飯田市千栄1530-1	
20400010070	1	飯田富山佐久間線	飯田市・泰阜村境	天竜公園阿智線	40050	2.3	95.7	95.7	2	山	40030	飯田市千栄1530-1	
20400010080	1	飯田富山佐久間線	天竜公園阿智線	下条米川飯田線	40060	3.4	72.3	70.6	2	山	40040	下伊那郡泰阜村7565	
20400010090	1	飯田富山佐久間線	下条米川飯田線	下条米川飯田線	40060	1.9	72.3	70.6	2	山	40040	下伊那郡泰阜村7565	
20400010095	1	飯田富山佐久間線	下条米川飯田線	飯田富山佐久間線	40060	5.6	72.3	70.6	2	山	40040	下伊那郡泰阜村7565	
20400010100	1	飯田富山佐久間線	飯田富山佐久間線	泰阜村・阿南町境	40060	1.0	72.3	70.6	2	山	40040	下伊那郡泰阜村7565	
20400010110	1	飯田富山佐久間線	泰阜村・阿南町境	栗野御供線	40070	0.2	100.0	100.0	2	山	40040	下伊那郡泰阜村7565	
20400010120	1	飯田富山佐久間線	栗野御供線	温田停車場早稲田線	40080	1.2	50.0	50.0	2	山	40040	下伊那郡泰阜村7565	
20400010130	1	飯田富山佐久間線	温田停車場早稲田線	阿南町・天龍村境	40090	2.9	79.3	79.3	2	山	40050	下伊那郡天龍村平岡676-3	
20400010140	1	飯田富山佐久間線	阿南町・天龍村境	為栗和合線	40100	0.6	98.3	84.5	2	山	40050	下伊那郡天龍村平岡676-3	
20400010150	1	飯田富山佐久間線	為栗和合線	一般国道418号	40100	5.2	98.3	84.5	2	山	40050	下伊那郡天龍村平岡676-3	
20400010170	1	飯田富山佐久間線	一般国道418号	飯田富山佐久間線	40110	7.0	97.1	10.0	1	山	40060		
20400010190	1	飯田富山佐久間線	飯田富山佐久間線		40115	0.5	100.0	100.0	2	山	40065		
				計または平均		42.1					20		
20400020010	2	川上佐久線	梓山海ノ口線	川上村・南相木村境	40120	6.1	63.9	44.3	2	山	40070	北佐久郡川上村馬越峠	
20400020020	2	川上佐久線	川上村・南相木村境	栗尾見上線	40130	8.4	87.2	76.7	2	山	40070	北佐久郡川上村馬越峠	
20400020030	2	川上佐久線	栗尾見上線	南相木村・北相木村境	40130	4.9	87.2	76.7	2	山	40080	南佐久郡南相木村見上3525-1(南相木村役場)	
20400020040	2	川上佐久線	南相木村・北相木村境	上野小海線	40140	0.2	100.0	100.0	2	平	40080	南佐久郡南相木村見上3525-1(南相木村役場)	
20400020050	2	川上佐久線	上野小海線	北相木村・小海町境	40140	0.3	100.0	100.0	2	平	40090		
20400020060	2	川上佐久線	北相木村・小海町境	上野小海線	40150	4.7	76.9	69.2	2	街	40090		
20400020070	2	川上佐久線	上野小海線	小海町・佐久穂町境	40150	1.8	76.9	69.2	2	街	40100	南佐久郡佐久穂町穂積2349-5	
20400020080	2	川上佐久線	小海町・佐久穂町境	上畑八千穂停車場線	40160	3.3	56.3	27.5	2	平	40100	南佐久郡佐久穂町穂積2349-5	
20400020085	2	川上佐久線	上畑八千穂停車場線	川上佐久線	40160	0.3	56.3	27.5	2	平	40100	南佐久郡佐久穂町穂積2349-5	
20400020090	2	川上佐久線	川上佐久線	一般国道299号	40160	2.7	56.3	27.5	2	平	40100	南佐久郡佐久穂町穂積2349-5	
20400020100	2	川上佐久線	一般国道299号	大張北岩水線	40160	0.8	56.3	27.5	2	平	40110	佐久市下越198-3 (NO.36 名称不明交差点)	
20400020110	2	川上佐久線	大張北岩水線	佐久穂町・佐久市境	40160	0.9	56.3	27.5	2	平	40110	佐久市下越198-3 (NO.36 名称不明交差点)	
20400020120	2	川上佐久線	佐久穂町・佐久市境	下仁田白田線	40170	2.8	67.1	67.1	2	街	40110	佐久市下越198-3 (NO.36 名称不明交差点)	
20400020130	2	川上佐久線	下仁田白田線	三分中込線	40170	4.1	67.1	67.1	2	街	40110	佐久市下越198-3 (NO.36 名称不明交差点)	
20400020140	2	川上佐久線	三分中込線	本町中込停車場線	40170	0.2	67.1	67.1	2	街	40120		
20400020150	2	川上佐久線	本町中込停車場線	一般国道254号	40170	0.2	67.1	67.1	2	街	40120		
204000201010	2	川上佐久線	川上佐久線		40215	1.4	100.0	100.0	2	平	40135	南佐久郡佐久穂町大字海瀬	
20400020170	2	川上佐久線	一般国道299号	佐久穂町・佐久市境	40180	0.6	100.0	100.0	2	山	40130	佐久市平林1058-1 (ソーラー施設入口)	
20400020180	2	川上佐久線	佐久穂町・佐久市境	佐久市・佐久穂町境	40190	1.2	100.0	100.0	2	山	40130	佐久市平林1058-1 (ソーラー施設入口)	

12・24 時間 観測 の別	昼間12時間自動車類交通量						24時間自動車類交通量						昼 夜 率	昼大 間型 12車 時間入 率	混 雑 度	旅単 行位 速度 区間 調査 番号	昼間12時間 平均旅行速度 (時間帯別交通量加重)		指 定 最 高 速 度	管 理 区 分	調 査 実 施 区 分
	上下合計						上下合計										上 り	下 り			
	歩 行 者 類	自 転 車 類	動 力 付 二 輪 車 類	自動車類			歩 行 者 類	自 転 車 類	動 力 付 二 輪 車 類	自動車類											
				小 型 車	大 型 車	合 計				小 型 車	大 型 車	合 計					(km/h)	(km/h)			
12	4	0	29	2,267	179	2,446				2,673	238	2,911	1.19	7.3	0.33	40010	29.5	32.9	40	県	飯田
12	4	0	29	2,267	179	2,446				2,673	238	2,911	1.19	7.3	0.33	40010	27.0	33.0	40	県	飯田
12	4	0	29	2,267	179	2,446				2,673	238	2,911	1.19	7.3	0.33	40010	31.6	28.8	40	県	飯田
12	25	8	67	5,484	313	5,797				6,851	569	7,420	1.28	5.4	0.92	40020	35.3	25.2	40	県	飯田
12	25	8	67	5,484	313	5,797				6,851	569	7,420	1.28	5.4	0.77	40020	32.5	39.9	40	県	飯田
12	5	0	24	1,415	118	1,533				1,667	157	1,824	1.19	7.7	0.23	40020	33.5	34.8	40	県	飯田
12	5	0	24	1,415	118	1,533				1,667	157	1,824	1.19	7.7	0.25	40020	56.5	65.1	40	県	飯田
12	5	0	24	1,415	118	1,533				1,667	157	1,824	1.19	7.7	0.23	40020	59.3	58.1	40	県	飯田
12	5	0	24	1,415	118	1,533				1,667	157	1,824	1.19	7.7	0.23	40020	46.3	47.1	40	県	飯田
12	3	0	22	728	55	783				850	74	924	1.18	7.0	0.11	40030	39.2	39.8	40	県	飯田
12	3	0	22	728	55	783				850	74	924	1.18	7.0	0.11	40030	43.7	43.4	40	県	飯田
12	3	0	22	728	55	783				850	74	924	1.18	7.0	0.11	40030	42.2	45.5	40	県	飯田
12	3	0	22	728	55	783				850	74	924	1.18	7.0	0.11	40030	29.2	28.4	40	県	飯田
12	3	0	22	728	55	783				850	74	924	1.18	7.0	0.11	40030	43.7	42.1	40	県	飯田
12	3	0	22	728	55	783				850	74	924	1.18	7.0	0.11	40040	37.3	28.6	30	県	飯田
12	0	0	17	1,083	96	1,179				1,289	126	1,415	1.20	8.1	0.20	40040	47.7	48.3	30	県	飯田
12	0	0	17	1,083	96	1,179				1,289	126	1,415	1.20	8.1	0.20	40040	41.8	50.7	30	県	飯田
12	0	0	17	1,083	96	1,179				1,289	126	1,415	1.20	8.1	0.20	40040	37.3	38.2	30	県	飯田
12				197	38	235				219	40	259	1.10	16.2	0.20	40050	34.6	29.9	60	県	飯田
				1,644	121	1,765				1,978	176	2,154				40055	45.9	44.4	60	県	飯田
12	0	0	2	52	11	63				63	13	76	1.21	17.5	0.02	40060	30.6	30.0	30	県	佐久
12	0	0	2	52	11	63				63	13	76	1.21	17.5	0.02	40060	34.7	33.1	40	県	佐久
12	67	0	11	1,018	204	1,222				1,222	232	1,454	1.19	16.7	0.31	40070	44.3	47.2	40	県	佐久
12	67	0	11	1,018	204	1,222				1,222	232	1,454	1.19	16.7	0.20	40070	56.9	39.2	40	県	佐久
12				2,022	270	2,292				2,435	338	2,773	1.21	11.8	0.27	40080	45.7	52.0	40	県	佐久
12				2,022	270	2,292				2,435	338	2,773	1.21	11.8	0.32	40080	44.3	44.9	30	県	佐久
12	8	0	21	674	17	691				759	29	788	1.14	2.5	0.10	40090	41.7	39.9	30	県	佐久
12	8	0	21	674	17	691				759	29	788	1.14	2.5	0.10	40090	39.1	40.1	30	県	佐久
12	8	0	21	674	17	691				759	29	788	1.14	2.5	0.10	40095	35.8	37.9	30	県	佐久
12	8	0	21	674	17	691				759	29	788	1.14	2.5	0.10	40100	37.2	35.4	30	県	佐久
12	96	22	57	4,386	385	4,771				5,254	471	5,725	1.20	8.1	0.70	40110	23.5	28.4	30	県	佐久
12	96	22	57	4,386	385	4,771				5,254	471	5,725	1.20	8.1	0.70	40120	30.5	35.1	30	県	佐久
12	96	22	57	4,386	385	4,771				5,254	471	5,725	1.20	8.1	0.65	40120	37.9	34.2	40	県	佐久
12	96	22	57	4,386	385	4,771				5,254	471	5,725	1.20	8.1	0.65	40130	27.6	29.4	40	県	佐久
12				7,396	557	7,953				9,405	934	10,339	1.30	7.0	1.24	40140	22.1	21.9	40	県	佐久
12				7,396	557	7,953				9,405	934	10,339	1.30	7.0	1.24	40150	20.4	11.1	40	県	佐久
12	47	1	8	482	41	523				547	49	596	1.14	7.8	0.07	40165	40.4	41.4	50	県	佐久
12	5	1	20	1,809	234	2,043				2,151	280	2,431	1.19	11.5	0.26	40160	23.1	36.9	50	県	佐久
12	5	1	20	1,809	234	2,043				2,151	280	2,431	1.19	11.5	0.27	40160	60.9	62.1	50	県	佐久

道路種別 主要地方道 (平日交通量等)

交基 通本 調区 査間 番号	路線名		起点側接続路線等	終点側接続路線等	道単 路位 区 況 間 調 査 号	区 間 延 長  (km)	区間延長(%)		車 線 数	代 表 沿 道 状 況	交 単 位 区 間 調 査 号	交通 量 観 測 地 点 名  市区 丁目 郡 町 字 村  (下線は実際に観測した地点)
	路 線 番 号	路 線 名					改良 済 み 区 間 率 (%)	5.5 m 以 上 区 間 率 (%)				
20400020190	2	川上佐久線	佐久市・佐久穂町境	佐久穂町・佐久市境	40200	0.8	100.0	100.0	2	平	40130	佐久市平林1058-1 (ソーラー施設入口)
20400020200	2	川上佐久線	佐久穂町・佐久市境		40210	0.8	100.0	100.0	2	平	40130	佐久市平林1058-1 (ソーラー施設入口)
				計または平均		46.5					21	
20400040010	4	真田東部線	一般国道144号	長野真田線	40220	4.2	100.0	100.0	2	山	40140	上田市真田町長2355-1 (横沢交差点)
20400040020	4	真田東部線	長野真田線	上田市・東御市境	40220	5.8	100.0	100.0	2	山	40150	上田市真田町本原3077-5
20400040030	4	真田東部線	上田市・東御市境	丸子東部インター線	40230	4.4	100.0	100.0	2	平	40160	東御市鞍掛385-1 (鞍掛交差点)
20400040040	4	真田東部線	丸子東部インター線	小諸上田線	40230	0.7	100.0	100.0	2	平	40160	東御市鞍掛385-1 (鞍掛交差点)
20400040050	4	真田東部線	小諸上田線	一般国道18号	40230	1.7	100.0	100.0	2	平	40165	東御市鞍掛385-1 (鞍掛交差点)
				計または平均		16.8					5	
20400060010	6	中津川田立線	中津川田立線	一般国道19号	40240	3.3	81.8	69.7	2	平	40170	木曾郡南木曾町田立2218-2
20400070010	7	中津川南木曾線	中津川南木曾線	一般国道256号	40250	4.8	95.8	85.4	2	山	40180	木曾郡南木曾町吾妻1776
				計または平均		8.1					2	
20400080005	8	飯田南木曾線	一般国道151号	飯島飯田線	40260	1.2	55.7	21.3	2	商	40190	飯田市白山町2-1-2
20400080010	8	飯田南木曾線	飯島飯田線	飯田市・南木曾町境	40260	20.9	55.7	21.3	2	商	40190	飯田市白山町2-1-2
20400080020	8	飯田南木曾線	飯田市・南木曾町境	一般国道256号	40270	7.5	36.0	14.7	1	山	40200	
				計または平均		29.6					3	
20400090010	9	佐久軽井沢線	下仁田浅科線	岩村田停車場線	40280	0.4	100.0	100.0	2	街	40210	佐久市岩村田北1丁目13-17 (佐久IC東交差点)
20400090020	9	佐久軽井沢線	岩村田停車場線	佐久軽井沢線	40280	1.1	100.0	100.0	2	街	40210	佐久市岩村田北1丁目13-17 (佐久IC東交差点)
20400090030	9	佐久軽井沢線	佐久軽井沢線	佐久市・御代田町境	40280	2.1	100.0	100.0	2	街	40220	佐久市小田井925?1
20400090040	9	佐久軽井沢線	佐久市・御代田町境	御代田町・佐久市境	40290	0.2	100.0	100.0	2	平	40220	佐久市小田井925?1
20400090050	9	佐久軽井沢線	御代田町・佐久市境	佐久市・御代田町境	40300	0.3	100.0	100.0	2	平	40220	佐久市小田井925?1
20400090060	9	佐久軽井沢線	佐久市・御代田町境	借宿小諸線	40310	0.5	100.0	100.0	2	平	40220	佐久市小田井925?1
20400090070	9	佐久軽井沢線	借宿小諸線	一般国道18号	40310	1.3	100.0	100.0	2	平	40220	佐久市小田井925?1
20400090090	9	佐久軽井沢線	佐久軽井沢線	上信越自動車道	40320	0.3	100.0	100.0	4	街	40230	佐久市岩村田北1丁目13-17 (佐久IC東交差点)
				計または平均		6.2					8	
20400100010	10	設楽根羽線	設楽根羽線	阿南根羽線	40330	6.3	56.1	53.0	1	山	40240	
20400100020	10	設楽根羽線	阿南根羽線	一般国道153号	40330	0.3	56.1	53.0	1	山	40240	
				計または平均		6.6					2	
20400110010	11	北社富士見線	北社富士見線	一般国道20号	40340	0.7	100.0	100.0	2	平	40250	
				計または平均		0.7					1	
20400120010	12	丸子信州新線	一般国道254号	鹿教湯別所上田線	40350	4.8	41.7	18.8	1	山	40260	
20400120020	12	丸子信州新線	鹿教湯別所上田線	上田市・青木村境	40350	0.0	41.7	18.8	1	山	40260	
20400120030	12	丸子信州新線	上田市・青木村境	下奈良本豊科線	40360	5.2	57.7	48.1	2	平	40270	
20400120040	12	丸子信州新線	下奈良本豊科線	一般国道143号	40370	2.4	100.0	100.0	2	平	40280	小県郡青木村田沢字青木128
20400120060	12	丸子信州新線	一般国道143号	青木村・筑北村境	40380	2.1	100.0	100.0	2	山	40290	
20400120070	12	丸子信州新線	青木村・筑北村境	真田新田線	40390	0.5	94.0	94.0	2	山	40300	東筑摩郡筑北村坂井5234-1
20400120080	12	丸子信州新線	真田新田線	大町麻績インター千曲線	40390	6.9	94.0	94.0	2	山	40300	東筑摩郡筑北村坂井5234-1
20400120090	12	丸子信州新線	大町麻績インター千曲線	筑北村・麻績村境	40390	1.0	94.0	94.0	2	山	40300	東筑摩郡筑北村坂井5234-1
20400120100	12	丸子信州新線	筑北村・麻績村境	一般国道403号	40400	1.0	100.0	100.0	2	平	40300	東筑摩郡筑北村坂井5234-1



12・24 時間 観測 の別	昼間12時間自動車類交通量						24時間自動車類交通量						昼 夜 率	昼大 間型 12車 時間入 率	混 雑 度	旅単 行位 区 間 調 査 番 号	昼間12時間 平均旅行速度 (時間帯別交通量加重)		指 定 最 高 速 度 (km/h)	管 理 区 分	調 査 実 施 区 分
	上下合計						上下合計										上 り (km/h)	下 り (km/h)			
	歩 行 者 類 (人)	自 転 車 類 (台)	動 力 付 二 輪 車 類 (台)	自動車類			歩 行 者 類 (人)	自 転 車 類 (台)	動 力 付 二 輪 車 類 (台)	自動車類											
				小 型 車 (台)	大 型 車 (台)	合 計 (台)				小 型 車 (台)	大 型 車 (台)	合 計 (台)									
12	5	1	20	1,809	234	2,043				2,151	280	2,431	1.19	11.5	0.29	40160	55.4	59.2	50	県	佐久
12	5	1	20	1,809	234	2,043				2,151	280	2,431	1.19	11.5	0.29	40160	55.6	55.9	50	県	佐久
				2,330	222	2,553				2,831	295	3,126									
12	0	0	25	883	263	1,146				1,090	297	1,387	1.21	22.9	0.18	40170	35.9	53.9	50	県	上田
12	3	0	46	1,476	403	1,879				1,828	464	2,292	1.22	21.4	0.35	40180	54.1	49.1	50	県	上田
12	5	2	45	4,402	618	5,020				5,543	832	6,375	1.27	12.3	0.57	40180	39.2	42.6	50	県	上田
12	5	2	45	4,402	618	5,020				5,543	832	6,375	1.27	12.3	0.57	40190	33.0	20.9	50	県	上田
12	10	0	33	4,495	611	5,106				5,656	829	6,485	1.27	12.0	0.58	40200	31.8	28.5	50	県	上田
				3,132	503	3,634				3,932	651	4,583									
24	16			675	12	687	19			793	13	806	1.17	1.7	0.10	40210	41.3	40.1	40	県	木曾
				675	12	687				793	13	806									
12	52			400	27	427				470	38	508	1.19	6.3	0.06	40220	34.6	32.5	30	県	木曾
				400	27	427				470	38	508									
12	136	14	102	3,840	157	3,997				4,744	332	5,076	1.27	3.9	0.48	40230	14.0	14.7	40	県	飯田
12	136	14	102	3,840	157	3,997				4,744	332	5,076	1.27	3.9	0.48	40230	19.8	19.8	40	県	飯田
12				36	9	45				49	12	61	1.35	20.7	0.23	40240	25.3	25.3	30	県	木曾
				2,572	108	2,680				3,179	225	3,404									
12	102	108	61	13,357	633	13,990				16,684	804	17,488	1.25	4.5	1.27	40250	22.2	16.2	50	県	佐久
12	102	108	61	13,357	633	13,990				16,684	804	17,488	1.25	4.5	1.27	40260	28.3	25.8	50	県	佐久
12				9,452	940	10,392				12,260	1,561	13,821	1.33	9.0	1.05	40270	27.9	27.1	50	県	佐久
12				9,452	940	10,392				12,260	1,561	13,821	1.33	9.0	0.80	40270	39.4	44.5	50	県	佐久
12				9,452	940	10,392				12,260	1,561	13,821	1.33	9.0	0.93	40270	30.5	43.4	50	県	佐久
12				9,452	940	10,392				12,260	1,561	13,821	1.33	9.0	0.88	40270	36.0	30.1	50	県	佐久
12				9,452	940	10,392				12,260	1,561	13,821	1.33	9.0	0.88	40280	34.3	29.4	50	県	佐久
12	8	0	54	8,260	890	9,150				10,268	1,261	11,529	1.26	9.7	0.46	40290	14.3	19.3	50	県	佐久
				10,279	857	11,136				13,117	1,334	14,451									
12				304	106	410				347	112	459	1.12	25.9	0.35	40300	42.7	44.1	60	県	飯田
12				304	106	410				347	112	459	1.12	25.9	0.35	40300	26.2	24.8	60	県	飯田
				304	106	410				347	112	459									
12				3,454	653	4,107				4,367	808	5,175	1.26	15.9	0.56	40310	44.3	27.5	40	県	諏訪
				3,454	653	4,107				4,367	808	5,175									
12				202	11	213				225	14	239	1.12	5.2	0.34	40320	25.9	28.6	60	県	上田
12				202	11	213				225	14	239	1.12	5.2	0.34	40330	20.4	11.3	60	県	上田
12				209	11	220				232	14	246	1.12	5.2	0.05	40330	32.1	32.1	60	県	上田
12	98	7	17	2,746	154	2,900				3,319	248	3,567	1.23	5.3	0.34	40340	50.5	45.5	40	県	上田
12				1,907	139	2,046				2,281	195	2,476	1.21	6.8	0.30	40350	42.8	42.9	60	県	上田
12	43	0	32	1,978	117	2,095				2,361	174	2,535	1.21	5.6	0.29	40360	45.5	29.9	40	県	松本
12	43	0	32	1,978	117	2,095				2,361	174	2,535	1.21	5.6	0.29	40370	51.7	49.9	40	県	松本
12	43	0	32	1,978	117	2,095				2,361	174	2,535	1.21	5.6	0.29	40380	40.5	38.9	40	県	松本
12	43	0	32	1,978	117	2,095				2,361	174	2,535	1.21	5.6	0.30	40380	8.3	20.7	40	県	松本

道路種別 主要地方道 (平日交通量等)

交基 通本 調区 査間 番号	路線名		起点側接続路線等	終点側接続路線等	道単 路位 区 況 間 調 査 号	区 間 延 長 (km)	区間延長(%)		車 線 数	代 表 沿 道 状 況	交 単 通 量 区 間 調 査 番 号	交通 量 観 測 地 点 地 名  (下線は実際に観測した地点)	
	路 線 番 号	路 線 名					改 良 済 み 区 間 率 (%)	5.5 m 以 上 区 間 率 (%)					市 区 丁 目 郡 町 字 村
20400120110	12	丸子信州新線	一般国道403号	麻績村・筑北村境	40410	6.0	85.0	85.0	2	山	40310	東筑摩郡麻績村麻429-1	
20400120120	12	丸子信州新線	麻績村・筑北村境	筑北村・麻績村境	40420	1.3	0.0	0.0	1	山	40310	東筑摩郡麻績村麻429-1	
20400120130	12	丸子信州新線	筑北村・麻績村境	麻績村・長野市境	40430	0.9	0.0	0.0	1	山	40310	東筑摩郡麻績村麻429-1	
20400120140	12	丸子信州新線	麻績村・長野市境	川口田野口篠ノ井線	40440	7.3	65.1	65.1	2	山	40320	長野市大岡乙264-2地先	
20400120150	12	丸子信州新線	川口田野口篠ノ井線	川口田野口篠ノ井線	40440	4.3	65.1	65.1	2	山	40320	長野市大岡乙264-2地先	
20400120160	12	丸子信州新線	川口田野口篠ノ井線	小峰稲荷山線	40440	6.3	65.1	65.1	2	山	40320	長野市大岡乙264-2地先	
20400120170	12	丸子信州新線	小峰稲荷山線	一般国道19号	40440	3.9	65.1	65.1	2	山	40330		
				計または平均		53.9					16		
20400130010	13	岡谷停車場線		下諏訪辰野線	40450	0.1	100.0	100.0	4	商	40340	岡谷市本町3457-5	
				計または平均		0.1					1		
20400140010	14	下諏訪辰野線	一般国道20号	一般国道20号	40460	0.8	100.0	100.0	2	商	40350	岡谷市長地鎮2-2	
20400140020	14	下諏訪辰野線	一般国道20号	岡谷茅野線	40460	2.4	100.0	100.0	2	商	40360	岡谷市長地柴宮二丁目1-15	
20400140030	14	下諏訪辰野線	岡谷茅野線	岡谷停車場線	40460	0.7	100.0	100.0	2	商	40370	岡谷市川岸上一丁目4-18	
20400140040	14	下諏訪辰野線	岡谷停車場線	岡谷市・辰野町境	40470	6.5	100.0	81.5	2	D	40370	岡谷市川岸上一丁目4-18	
20400140050	14	下諏訪辰野線	岡谷市・辰野町境	伊那辰野停車場線	40480	3.4	100.0	90.2	2	商	40380	上伊那郡辰野町平出	
20400140060	14	下諏訪辰野線	伊那辰野停車場線	伊那辰野停車場線	40480	0.4	100.0	90.2	2	商	40390	上伊那郡辰野町辰野1617	
20400140070	14	下諏訪辰野線	伊那辰野停車場線	一般国道153号	40480	1.3	100.0	90.2	2	商	40390	上伊那郡辰野町辰野1617	
				計または平均		15.5					7		
20400150010	15	飯島飯田線	一般国道153号	北林飯島線	40490	3.1	100.0	88.7	2	平	40400	上伊那郡飯島町七久保2252	
20400150020	15	飯島飯田線	北林飯島線	飯島町・松川町境	40490	2.2	100.0	88.7	2	平	40400	上伊那郡飯島町七久保2252	
20400150030	15	飯島飯田線	飯島町・松川町境	飯島飯田線	40500	0.3	100.0	100.0	2	平	40410	下伊那郡松川町上片桐329	
20400150060	15	飯島飯田線	飯島飯田線	上片桐停車場線	40520	3.4	18.4	18.4	1	D	40420	下伊那郡松川町大島811-7	
20400150070	15	飯島飯田線	上片桐停車場線	松川インター大鹿線	40520	0.4	18.4	18.4	1	D	40420	下伊那郡松川町大島811-7	
20400150080	15	飯島飯田線	松川インター大鹿線	松川町・高森町境	40530	1.6	31.3	31.3	1	D	40430	下伊那郡高森町出原208	
20400150090	15	飯島飯田線	松川町・高森町境	山吹停車場線	40540	0.1	40.0	33.8	1	D	40430	下伊那郡高森町出原208	
20400150100	15	飯島飯田線	山吹停車場線	市田停車場上市田線	40540	4.6	40.0	33.8	1	D	40430	下伊那郡高森町出原208	
20400150110	15	飯島飯田線	市田停車場上市田線	高森町・飯田市境	40540	1.8	40.0	33.8	1	D	40440	飯田市大門26	
20400150120	15	飯島飯田線	高森町・飯田市境	飯島飯田線	40550	3.6	47.2	33.3	1	D	40440	飯田市大門26	
20400150130	15	飯島飯田線	飯島飯田線	市場桜町線	40560	0.3	100.0	100.0	2	商	40450	飯田市大門89	
20400150140	15	飯島飯田線	市場桜町線	一般国道151号	40570	0.7	100.0	100.0	2	商	40450	飯田市大門89	
20400150040	15	飯島飯田線	飯島飯田線		40510	2.0	60.0	60.0	2	平	40410	下伊那郡松川町上片桐329	
20400150160	15	飯島飯田線	飯島飯田線		40580	2.1	100.0	100.0	4	商	40460	飯田市上郷黒田792	
20400150150	15	飯島飯田線	飯田南木曾線		40575	1.2	50.0	50.0	4	商	40455	飯田市羽場町1-13	
				計または平均		27.4					15		
20400160010	16	岡谷茅野線	下諏訪辰野線	岡谷下諏訪線	40590	1.5	100.0	98.0	2	D	40470	岡谷市天竜町1318	
20400160020	16	岡谷茅野線	岡谷下諏訪線	岡谷茅野線	40590	0.6	100.0	98.0	2	D	40470	岡谷市天竜町1318	
20400160030	16	岡谷茅野線	岡谷茅野線	岡谷茅野線	40590	3.0	100.0	98.0	2	D	40480	岡谷市湊一丁目	
20400160040	16	岡谷茅野線	岡谷茅野線	岡谷市・諏訪市境	40600	0.8	100.0	100.0	2	街	40480	岡谷市湊一丁目	
20400160050	16	岡谷茅野線	岡谷市・諏訪市境	諏訪辰野線	40610	0.1	100.0	100.0	2	街	40480	岡谷市湊一丁目	
20400160060	16	岡谷茅野線	諏訪辰野線	岡谷茅野線	40610	1.3	100.0	100.0	2	街	40490	諏訪市湖南2584	

12・24 時間 観測 の別	昼間12時間自動車類交通量						24時間自動車類交通量						昼 夜 率	昼大 間型 12車 時間入 率	混 雑 度	旅単 行位 速区 間番 号	昼間12時間 平均旅行速度 (時間帯別交通量加重)		指 定 最 高 速 度 (km/h)	管 理 区 分	調 査 実 施 区 分
	上下合計						上下合計										上 り (km/h)	下 り (km/h)			
	歩 行 者 類 (人)	自 転 車 類 (台)	動 力 付 二 輪 車 類 (台)	自動車類			歩 行 者 類 (人)	自 転 車 類 (台)	動 力 付 二 輪 車 類 (台)	自動車類											
				小 型 車 (台)	大 型 車 (台)	合 計 (台)				小 型 車 (台)	大 型 車 (台)	合 計 (台)									
12	3	0	15	971	92	1,063				1,155	121	1,276	1.20	8.7	0.17	40390	43.5	44.8	40	県	松本
12	3	0	15	971	92	1,063				1,155	121	1,276	1.20	8.7	0.81	40390	30.7	32.0	40	県	松本
12	3	0	15	971	92	1,063				1,155	121	1,276	1.20	8.7	0.81	40390	36.5	37.9	40	県	松本
12	7	0	8	434	24	458				559	59	618	1.35	5.2	0.08	40400	36.3	30.0	40	県	長野
12	7	0	8	434	24	458				559	59	618	1.35	5.2	0.08	40410	42.3	38.3	40	県	長野
12	7	0	8	434	24	458				559	59	618	1.35	5.2	0.08	40420	31.4	30.4	40	県	長野
12				497	17	514				638	56	694	1.35	3.4	0.08	40430	32.6	33.7	40	県	長野
				1,118	72	1,191				1,344	111	1,455									
12	389	69	32	2,760	193	2,953				3,505	334	3,839	1.30	6.5	0.20	40440	18.1	14.2	40	県	諏訪
				2,760	193	2,953				3,505	334	3,839									
12	18	1	35	4,652	601	5,253				5,888	836	6,724	1.28	11.4	0.73	40450	24.8	18.5	40	県	諏訪
12	399	266	180	11,809	593	12,402				15,169	1,326	16,495	1.33	4.8	1.24	40460	18.9	18.0	40	県	諏訪
12	235	73	131	13,579	1,121	14,700				17,547	2,004	19,551	1.33	7.6	1.56	40470	16.5	26.1	40	県	諏訪
12	235	73	131	13,579	1,121	14,700				17,547	2,004	19,551	1.33	7.6	1.25	40480	31.7	31.1	40	県	諏訪
24				8,109	746	8,855				10,416	1,042	11,458	1.29	8.4	1.47	40490	42.8	40.5	40	県	伊那
12	213	23	36	3,118	186	3,304				3,822	308	4,130	1.25	5.6	0.37	40500	22.1	24.5	40	県	伊那
12	213	23	36	3,118	186	3,304				3,822	308	4,130	1.25	5.6	0.37	40510	26.0	21.9	40	県	伊那
				8,281	651	8,931				10,602	1,118	11,720									
12	33	6	83	7,975	739	8,714				10,281	1,221	11,502	1.32	8.5	0.83	40520	35.9	35.6	50	県	伊那
12	33	6	83	7,975	739	8,714				10,281	1,221	11,502	1.32	8.5	0.83	40530	47.0	47.7	50	県	伊那
12	5	0	41	4,810	635	5,445				6,130	894	7,024	1.29	11.7	0.63	40540	43.4	40.1	40	県	飯田
12	4	0	33	2,547	104	2,651				3,069	192	3,261	1.23	3.9	0.73	40550	44.6	44.6	40	県	飯田
12	4	0	33	2,547	104	2,651				3,069	192	3,261	1.23	3.9	0.54	40550	31.4	29.9	40	県	飯田
12	2	0	28	2,814	88	2,902				3,413	185	3,598	1.24	3.0	1.09	40560	35.5	30.6	40	県	飯田
12	2	0	28	2,814	88	2,902				3,413	185	3,598	1.24	3.0	1.11	40560	34.3	44.5	40	県	飯田
12	2	0	28	2,814	88	2,902				3,413	185	3,598	1.24	3.0	0.73	40560	39.9	40.1	40	県	飯田
12	340	23	101	5,026	143	5,169				6,244	372	6,616	1.28	2.8	1.30	40560	37.8	36.3	40	県	飯田
12	340	23	101	5,026	143	5,169				6,244	372	6,616	1.28	2.8	1.15	40560	26.9	25.2	40	県	飯田
12	503	24	112	6,842	366	7,208				8,707	735	9,442	1.31	5.1	1.01	40570	15.5	17.7	40	県	飯田
12	503	24	112	6,842	366	7,208				8,707	735	9,442	1.31	5.1	0.79	40580	24.9	19.9	40	県	飯田
12	5	0	41	4,810	635	5,445				6,130	894	7,024	1.29	11.7	0.65	40540	52.6	51.5	40	県	飯田
12	120	69	109	13,192	618	13,810				16,976	1,529	18,505	1.34	4.5	0.65	40590	34.0	33.1	50	県	飯田
12	221	47	96	10,157	465	10,622				13,035	1,092	14,127	1.33	4.4	0.52	40585	22.4	44.1	60	県	飯田
				5,746	355	6,101				7,274	667	7,941									
12	876	391	107	10,035	1,345	11,380				13,269	2,322	15,591	1.37	11.8	1.07	40600	14.3	18.5	50	県	諏訪
12	876	391	107	10,035	1,345	11,380				13,269	2,322	15,591	1.37	11.8	1.07	40610	18.4	20.0	50	県	諏訪
12	145	350	124	17,944	1,803	19,747				23,111	2,758	25,869	1.31	9.1	1.98	40620	43.6	39.2	50	県	諏訪
12	145	350	124	17,944	1,803	19,747				23,111	2,758	25,869	1.31	9.1	1.76	40620	43.6	39.2	50	県	諏訪
12	145	350	124	17,944	1,803	19,747				23,111	2,758	25,869	1.31	9.1	1.92	40620	43.6	39.2	40	県	諏訪
12	73	73	40	8,398	981	9,379				10,765	1,428	12,193	1.30	10.5	0.84	40630	33.2	30.9	40	県	諏訪

道路種別 主要地方道 (平日交通量等)

交基 通本 調区 査間 番号	路線名		起点側接続路線等	終点側接続路線等	道単 路位 状区 況間 調番 査号	区 間 延 長 (km)	区間延長(%)		車 線 数	代 表 沿 道 状 況	交 単 位 区 間 調 査 番 号	交通観測地点地名	
	路 線 番 号	路 線 名					改良 済 み 区 間 率 (%)	5.5 m 以 上 区 間 率 (%)				市 区 丁 目 郡 町 字 村	(下線は実際に観測した地点)
20400160080	16	岡谷茅野線	諏訪辰野線	神宮寺諏訪線	40620	4.1	100.0	95.7	2	街	40500	諏訪市中洲神宮寺238-1 (諏訪大社駐 車場)	
20400160090	16	岡谷茅野線	神宮寺諏訪線	岡谷茅野線	40620	0.2	100.0	95.7	2	街	40510	諏訪市中洲神宮寺714-8	
20400160100	16	岡谷茅野線	岡谷茅野線	岡谷茅野線	40620	0.3	100.0	95.7	2	街	40510	諏訪市中洲神宮寺714-8	
20400160110	16	岡谷茅野線	岡谷茅野線	諏訪市・茅野市境	40630	0.2	100.0	100.0	2	街	40510	諏訪市中洲神宮寺714-8	
20400160120	16	岡谷茅野線	諏訪市・茅野市境	一般国道152号	40640	0.6	100.0	100.0	2	街	40510	諏訪市中洲神宮寺714-8	
20400160140	16	岡谷茅野線	一般国道152号	一般国道20号	40650	1.0	100.0	100.0	2	街	40520	茅野市宮川1960-3	
20400160160	16	岡谷茅野線		岡谷茅野線	40660	0.3	100.0	100.0	2	平	40480	岡谷市湊一丁目	
20400160180	16	岡谷茅野線	岡谷茅野線		40670	0.7	100.0	100.0	2	街	40500	諏訪市中洲神宮寺238-1 (諏訪大社駐 車場)	
20400160200	16	岡谷茅野線	岡谷茅野線		40610	1.8	100.0	100.0	2	街	40490	諏訪市湖南2584	
20400160220	16	岡谷茅野線	岡谷茅野線	岡谷茅野線 計または平均	40680	0.3	0.0	0.0	1	街	40500	諏訪市中洲神宮寺238-1 (諏訪大社駐 車場)	
						16.8					16		
20400170010	17	茅野北杜菫崎線	一般国道152号	上槻木矢ヶ崎線	40690	4.1	91.8	91.8	2	平	40530	諏訪郡原村中新田13630	
20400170020	17	茅野北杜菫崎線	上槻木矢ヶ崎線	茅野市・原村境	40690	0.8	91.8	91.8	2	平	40530	諏訪郡原村中新田13630	
20400170030	17	茅野北杜菫崎線	茅野市・原村境	神ノ原青柳停車場線	40700	0.3	100.0	100.0	2	街	40530	諏訪郡原村中新田13630	
20400170040	17	茅野北杜菫崎線	神ノ原青柳停車場線	神ノ原青柳停車場線	40700	1.2	100.0	100.0	2	街	40530	諏訪郡原村中新田13630	
20400170050	17	茅野北杜菫崎線	神ノ原青柳停車場線	弘沢茅野線	40700	1.4	100.0	100.0	2	街	40530	諏訪郡原村中新田13630	
20400170060	17	茅野北杜菫崎線	弘沢茅野線	中新田富士見線	40700	2.3	100.0	100.0	2	街	40530	諏訪郡原村中新田13630	
20400170070	17	茅野北杜菫崎線	中新田富士見線	原村・富士見町境	40700	0.2	100.0	100.0	2	街	40540		
20400170080	17	茅野北杜菫崎線	原村・富士見町境	立沢富士見停車場線	40710	3.0	100.0	100.0	2	平	40540		
20400170090	17	茅野北杜菫崎線	立沢富士見停車場線	乙事富士見線	40710	2.9	100.0	100.0	2	平	40550	諏訪郡富士見町乙事5822	
20400170100	17	茅野北杜菫崎線	乙事富士見線	富士見高原線	40710	5.6	100.0	100.0	2	平	40550	諏訪郡富士見町乙事5822	
20400170110	17	茅野北杜菫崎線	富士見高原線	茅野北杜菫崎線 計または平均	40710	0.4	100.0	100.0	2	平	40550	諏訪郡富士見町乙事5822	
						22.2					11		
20400180010	18	伊那生田飯田線	一般国道361号	車屋大久保線	40720	1.8	100.0	100.0	2	商	40560	伊那市上新田2210-4	
20400180020	18	伊那生田飯田線	車屋大久保線	沢渡高遠線	40730	1.9	94.1	88.2	2	平	40560	伊那市上新田2210-4	
20400180030	18	伊那生田飯田線	沢渡高遠線	伊那市・駒ヶ根市境	40730	4.9	94.1	88.2	2	平	40560	伊那市上新田2210-4	
20400180040	18	伊那生田飯田線	伊那市・駒ヶ根市境	栗林宮田停車場線	40740	4.5	98.4	98.4	2	山	40570	駒ヶ根市東伊那	
20400180050	18	伊那生田飯田線	栗林宮田停車場線	駒ヶ根長谷線	40740	1.8	98.4	98.4	2	山	40570	駒ヶ根市東伊那	
20400180060	18	伊那生田飯田線	駒ヶ根長谷線	伊那生田飯田線	40750	4.9	100.0	100.0	2	平	40580	上伊那郡飯島町日曾利7-4	
20400180070	18	伊那生田飯田線	伊那生田飯田線	駒ヶ根市・飯島町境	40760	2.2	45.5	45.5	1	山	40580	上伊那郡飯島町日曾利7-4	
20400180080	18	伊那生田飯田線	駒ヶ根市・飯島町境	飯島停車場日曾利線	40770	0.3	66.7	66.7	2	山	40580	上伊那郡飯島町日曾利7-4	
20400180090	18	伊那生田飯田線	飯島停車場日曾利線	飯島町・中川村境	40770	1.2	66.7	66.7	2	山	40580	上伊那郡飯島町日曾利7-4	
20400180100	18	伊那生田飯田線	飯島町・中川村境	大草坂戸線	40780	4.2	11.9	11.9	1	山	40580	上伊那郡飯島町日曾利7-4	
20400180110	18	伊那生田飯田線	大草坂戸線	北林飯島線	40790	2.1	100.0	100.0	2	平	40590	上伊那郡中川村大草5206	
20400180120	18	伊那生田飯田線	北林飯島線	松川インター大鹿線	40790	2.3	100.0	100.0	2	平	40590	上伊那郡中川村大草5206	
20400180130	18	伊那生田飯田線	松川インター大鹿線	中川村・松川町境	40790	0.2	100.0	100.0	2	平	40590	上伊那郡中川村大草5206	
20400180140	18	伊那生田飯田線	中川村・松川町境	松川インター大鹿線	40800	0.4	100.0	100.0	2	平	40600	下伊那郡松川生田	
20400180150	18	伊那生田飯田線	松川インター大鹿線	松川大鹿線	40810	2.6	65.4	65.4	2	平	40600	下伊那郡松川生田	
20400180160	18	伊那生田飯田線	松川大鹿線	松川町・豊丘村境	40820	0.4	25.0	25.0	1	平	40610	下伊那郡豊丘村河野地蔵堂416	
20400180170	18	伊那生田飯田線	松川町・豊丘村境	市ノ沢山吹停車場線	40830	1.4	100.0	64.3	2	平	40610	下伊那郡豊丘村河野地蔵堂416	

12・24 時間 観測 の別	昼間12時間自動車類交通量						24時間自動車類交通量						昼 夜 率 (%)	昼 大 間 型 12 車 時 間 入 率	混 雑 度	旅 単 位 速 度 区 間 番 号	昼間12時間 平均旅行速度 (時間別交通量加重)		指 定 最 高 速 度 (km/h)	管 理 区 分	調 査 実 施 区 分
	上下合計						上下合計										上 り (km/h)	下 り (km/h)			
	歩 行 者 類 (人)	自 転 車 類 (台)	動 力 付 二 輪 車 類 (台)	自動車類			歩 行 者 類 (人)	自 転 車 類 (台)	動 力 付 二 輪 車 類 (台)	自動車類											
				小 型 車 (台)	大 型 車 (台)	合 計 (台)				小 型 車 (台)	大 型 車 (台)	合 計 (台)									
12	73	29	74	10,351	1,367	11,718				13,514	2,071	15,585	1.33	11.7	1.52	40640	29.5	29.7	40	県	諏訪
12	29	22	63	10,723	1,559	12,282				13,701	2,143	15,844	1.29	12.7	0.62	40650	23.6	24.7	40	県	諏訪
12	29	22	63	10,723	1,559	12,282				13,701	2,143	15,844	1.29	12.7	0.62	40650	27.9	42.2	40	県	諏訪
12	29	22	63	10,723	1,559	12,282				13,701	2,143	15,844	1.29	12.7	0.53	40650	43.5	38.1	40	県	諏訪
12	29	22	63	10,723	1,559	12,282				13,701	2,143	15,844	1.29	12.7	0.55	40650	36.7	30.0	40	県	諏訪
12	67	7	54	6,637	1,279	7,916				8,176	2,194	10,370	1.31	16.2	1.01	40660	26.2	15.3	40	県	諏訪
12	145	350	124	17,944	1,803	19,747				23,111	2,758	25,869	1.31	9.1	1.64	40620	43.6	39.2	40	県	諏訪
12	73	29	74	10,351	1,367	11,718				13,514	2,071	15,585	1.33	11.7	1.40	40670	25.9	42.8	40	県	諏訪
12	73	73	40	8,398	981	9,379				10,765	1,428	12,193	1.30	10.5	0.84	40680	34.6	37.7	40	県	諏訪
12	73	29	74	10,351	1,367	11,718				13,514	2,071	15,585	1.33	11.7	1.91	40690		19.8	30	県	諏訪
				11,827	1,468	13,294				15,252	2,219	17,472									
12	28	0	35	3,156	158	3,314				3,840	269	4,109	1.24	4.8	0.43	40700	43.5	41.6	40	県	諏訪
12	28	0	35	3,156	158	3,314				3,840	269	4,109	1.24	4.8	0.43	40710	37.8	46.9	40	県	諏訪
12	28	0	35	3,156	158	3,314				3,840	269	4,109	1.24	4.8	0.41	40710	49.6	40.1	40	県	諏訪
12	28	0	35	3,156	158	3,314				3,840	269	4,109	1.24	4.8	0.41	40720	33.9	39.0	40	県	諏訪
12	28	0	35	3,156	158	3,314				3,840	269	4,109	1.24	4.8	0.41	40730	43.7	38.4	40	県	諏訪
12	28	0	35	3,156	158	3,314				3,840	269	4,109	1.24	4.8	0.41	40740	43.4	45.4	40	県	諏訪
12				976	106	1,082				1,156	132	1,288	1.19	9.8	0.21	40750	55.0	51.2	40	県	諏訪
12				976	106	1,082				1,156	132	1,288	1.19	9.8	0.17	40750	41.7	41.5	50	県	諏訪
12	23	0	15	609	37	646				742	59	801	1.24	5.7	0.09	40760	46.0	47.0	50	県	諏訪
12	23	0	15	609	37	646				742	59	801	1.24	5.7	0.09	40770	48.1	48.9	50	県	諏訪
12	23	0	15	609	37	646				742	59	801	1.24	5.7	0.09	40780	50.1	59.1	50	県	諏訪
				2,065	116	2,181				2,507	187	2,694									
12	39	29	31	10,000	435	10,435				12,685	985	13,670	1.31	4.2	1.23	40790	21.6	19.5	40	県	伊那
12	39	29	31	10,000	435	10,435				12,685	985	13,670	1.31	4.2	1.13	40800	44.2	29.5	50	県	伊那
12	39	29	31	10,000	435	10,435				12,685	985	13,670	1.31	4.2	1.13	40810	45.4	44.9	50	県	伊那
24				2,488	190	2,678				2,907	202	3,109	1.16	7.1	0.35	40810	46.1	47.9	50	県	伊那
24				2,488	190	2,678				2,907	202	3,109	1.16	7.1	0.35	40820	46.0	37.2	50	県	伊那
12	2	0	17	344	131	475				403	139	542	1.14	27.6	0.08	40830	53.4	52.2	50	県	伊那
12	2	0	17	344	131	475				403	139	542	1.14	27.6	1.25	40840	31.1	35.9	60	県	伊那
12	2	0	17	344	131	475				403	139	542	1.14	27.6	0.10	40840	26.1	33.2	60	県	伊那
12	2	0	17	344	131	475				403	139	542	1.14	27.6	0.10	40850	35.2	38.0	60	県	伊那
12	2	0	17	344	131	475				403	139	542	1.14	27.6	1.25	40850	31.6	31.3	50	県	伊那
12	17	5	17	1,892	148	2,040				2,262	206	2,468	1.21	7.3	0.30	40860	49.8	48.9	50	県	伊那
12	17	5	17	1,892	148	2,040				2,262	206	2,468	1.21	7.3	0.30	40870	55.4	52.4	50	県	伊那
12	17	5	17	1,892	148	2,040				2,262	206	2,468	1.21	7.3	0.30	40880	22.0	41.2	50	県	伊那
12	4	0	50	2,428	407	2,835				2,964	495	3,459	1.22	14.4	0.37	40890	37.5	44.1	40	県	飯田
12	4	0	50	2,428	407	2,835				2,964	495	3,459	1.22	14.4	0.41	40890	38.9	35.3	40	県	飯田
12	14	0	70	4,322	554	4,876				5,328	718	6,046	1.24	11.4	0.77	40890	45.9	40.9	40	県	飯田
12	14	0	70	4,322	554	4,876				5,328	718	6,046	1.24	11.4	0.29	40890	48.2	46.4	40	県	飯田

道路種別 主要地方道 (平日交通量等)

交基 通本 調区 査間 番号	路線名		起点側接続路線等	終点側接続路線等	道単 路位 区 況 間 調 番 号	区 間 延 長  (km)	区間延長(%)		車 線 数	代 表 沿 道 状 況	交 通 量 区 間 調 査 番 号	交通観測地点地名	
	路 線 番 号	路 線 名					市区丁目 郡町字 村	(下線は実際に観測した地点)					
												改 良 済 み 区 間 率 (%)	5.5 m 以 上 区 間 率 (%)
20400180180	18	伊那生田飯田線	市ノ沢山吹停車場線	市田停車場線	40830	2.8	100.0	64.3	2	平	40610	下伊那郡豊丘村河野地藏堂416	
20400180190	18	伊那生田飯田線	市田停車場線	豊丘村・喬木村境	40840	2.6	100.0	30.8	2	街	40620	下伊那郡豊丘村神稲7251-4	
20400180200	18	伊那生田飯田線	豊丘村・喬木村境	大島阿島線	40850	0.9	63.4	63.4	2	街	40620	下伊那郡豊丘村神稲7251-4	
20400180210	18	伊那生田飯田線	大島阿島線	上飯田線	40850	1.1	63.4	63.4	2	街	40620	下伊那郡豊丘村神稲7251-4	
20400180215	18	伊那生田飯田線	上飯田線	下条米川飯田線	40850	2.0	63.4	63.4	2	街	40630	下伊那郡喬木村伊久間15852-1	
20400180220	18	伊那生田飯田線	下条米川飯田線	喬木村・飯田市境	40850	0.1	63.4	63.4	2	街	40630	下伊那郡喬木村伊久間15852-1	
20400180230	18	伊那生田飯田線	喬木村・飯田市境	新井伊那八幡停車場線	40860	0.1	61.5	61.5	1	商	40640	飯田市松尾上溝3101-12	
20400180240	18	伊那生田飯田線	新井伊那八幡停車場線	伊那生田飯田線	40860	1.1	61.5	61.5	1	商	40640	飯田市松尾上溝3101-12	
20400180250	18	伊那生田飯田線	伊那生田飯田線	一般国道153号	40860	0.9	61.5	61.5	1	商	40640	飯田市松尾上溝3101-12	
20400180260	18	伊那生田飯田線	一般国道153号	一般国道151号	40860	0.5	61.5	61.5	1	商	40650	飯田市鼎下山	
20400180280	18	伊那生田飯田線	伊那生田飯田線	駒ヶ根市・飯島町境	40870	0.2	100.0	100.0	2	平	40660		
20400180290	18	伊那生田飯田線	駒ヶ根市・飯島町境		40880	0.6	100.0	100.0	2	平	40660		
20400180300	18	伊那生田飯田線		一般国道153号	40880	1.1	100.0	100.0	2	平	40670	上伊那郡飯島町田切1785-1	
20400180310	18	伊那生田飯田線	伊那生田飯田線		40890	0.2	100.0	100.0	2	商	40670	上伊那郡飯島町田切1785-1	
				計または平均		51.3					31		
20400190005	19	伊那辰野停車場線	一般国道361号		40900	3.7	100.0	100.0	2	平	40680	伊那市福島1675	
20400190010	19	伊那辰野停車場線		伊那市・箕輪町境	40900	1.6	100.0	100.0	2	平	40680	伊那市福島1675	
20400190020	19	伊那辰野停車場線	伊那市・箕輪町境	美篤箕輪線	40910	0.1	90.1	83.1	2	平	40680	伊那市福島1675	
20400190030	19	伊那辰野停車場線	美篤箕輪線	美篤箕輪線	40910	1.7	90.1	83.1	2	平	40680	伊那市福島1675	
20400190040	19	伊那辰野停車場線	美篤箕輪線		40910	0.6	90.1	83.1	2	平	40680	伊那市福島1675	
20400190050	19	伊那辰野停車場線		諏訪箕輪線	40910	3.4	90.1	83.1	2	平	40680	伊那市福島1675	
20400190060	19	伊那辰野停車場線	諏訪箕輪線	南小河内伊那松島停車場線	40910	1.3	90.1	83.1	2	平	40680	伊那市福島1675	
20400190070	19	伊那辰野停車場線	南小河内伊那松島停車場線	箕輪町・辰野町境	40920	1.7	100.0	100.0	2	平	40690	上伊那郡辰野町樋口931-1	
20400190080	19	伊那辰野停車場線	箕輪町・辰野町境	与地辰野線	40930	2.0	100.0	100.0	2	平	40690	上伊那郡辰野町樋口931-1	
20400190090	19	伊那辰野停車場線	与地辰野線	下諏訪辰野線	40930	1.5	100.0	100.0	2	平	40690	上伊那郡辰野町樋口931-1	
20400190110	19	伊那辰野停車場線	下諏訪辰野線		40940	0.2	100.0	100.0	2	商	40700	上伊那郡辰野町辰野1617	
				計または平均		17.8					11		
20400200010	20	開田三岳福島線	一般国道361号	上松御岳線	40950	13.9	92.1	84.2	2	山	40710	木曾郡木曾町開田高原西野6850	
20400200020	20	開田三岳福島線	上松御岳線	御岳王滝黒沢線	40960	3.6	75.0	61.1	2	山	40720	木曾郡木曾町三岳3788	
20400200030	20	開田三岳福島線	御岳王滝黒沢線	上松御岳線	40970	2.7	100.0	69.7	2	山	40730	木曾郡木曾町三岳9522	
20400200040	20	開田三岳福島線	上松御岳線	川合中畑線	40970	3.6	100.0	69.7	2	山	40730	木曾郡木曾町三岳9522	
20400200050	20	開田三岳福島線	川合中畑線	一般国道19号	40970	0.3	100.0	69.7	2	山	40730	木曾郡木曾町三岳9522	
				計または平均		24.1					5		
20400210010	21	飯田停車場線		一般国道151号	40980	0.2	100.0	100.0	2	商	40740	飯田市中心通り4-6	
				計または平均		0.2					1		
20400220010	22	松川大鹿線	伊那生田飯田線	松川町・大鹿村境	40990	10.3	46.6	46.6	1	山	40750	下伊那郡松川町生田柄山4664-5	
20400220020	22	松川大鹿線	松川町・大鹿村境	松川インター大鹿線	41000	2.6	0.0	0.0	1	山	40750	下伊那郡松川町生田柄山4664-5	
20400220030	22	松川大鹿線	松川インター大鹿線	一般国道152号	41010	3.3	100.0	100.0	2	山	40760	下伊那郡大鹿村大河原(交差点)	
				計または平均		16.2					3		

12・24 時間 観測 の別	昼間12時間自動車類交通量						24時間自動車類交通量						昼 夜 率	昼 大 間 型 12 車 時 間 入 率	混 雑 度	旅 単 行 位 区 間 番 号 調 査	昼間12時間 平均旅行速度 (時間帯別交通量加重)		指 定 最 高 速 度 (km/h)	管 理 区 分	調 査 実 施 区 分
	上下合計						上下合計										上 り (km/h)	下 り (km/h)			
	歩 行 者 類 (人)	自 転 車 類 (台)	動 力 付 二 輪 車 類 (台)	自動車類			歩 行 者 類 (人)	自 転 車 類 (台)	動 力 付 二 輪 車 類 (台)	自動車類											
				小 型 車 (台)	大 型 車 (台)	合 計 (台)				小 型 車 (台)	大 型 車 (台)	合 計 (台)									
12	14	0	70	4,322	554	4,876				5,328	718	6,046	1.24	11.4	0.29	40900	46.8	45.9	40	県	飯田
12	7	2	42	2,576	131	2,707				3,107	223	3,330	1.23	4.8	0.45	40900	42.9	46.3	40	県	飯田
12	7	2	42	2,576	131	2,707				3,107	223	3,330	1.23	4.8	0.48	40900	41.5	43.5	40	県	飯田
12	7	2	42	2,576	131	2,707				3,107	223	3,330	1.23	4.8	0.48	40900	35.3	35.9	40	県	飯田
12	16	0	34	1,665	66	1,731				1,981	114	2,095	1.21	3.8	0.38	40900	37.8	31.4	40	県	飯田
12	16	0	34	1,665	66	1,731				1,981	114	2,095	1.21	3.8	0.38	40910	9.7	22.1	40	県	飯田
12	21	0	119	7,707	578	8,285				9,844	1,009	10,853	1.31	7.0	1.13	40910	19.3	10.8	40	県	飯田
12	21	0	119	7,707	578	8,285				9,844	1,009	10,853	1.31	7.0	1.13	40910	34.5	30.7	40	県	飯田
12	21	0	119	7,707	578	8,285				9,844	1,009	10,853	1.31	7.0	1.13	40920	16.2	16.9	40	県	飯田
12	67	8	77	6,571	358	6,929				8,322	686	9,008	1.30	5.2	1.13	40920	21.7	16.7	40	県	飯田
																40930	45.0	48.0	60	県	伊那
																40930	45.0	48.0	60	県	伊那
12	8	0	7	1,724	109	1,833				2,058	160	2,218	1.21	5.9	0.28	40930	44.4	47.5	60	県	伊那
12	8	0	7	1,724	109	1,833				2,058	160	2,218	1.21	5.9	0.32	40940	15.8	16.5	40	県	飯田
				3,600	279	3,879				4,477	440	4,917									
12				4,312	308	4,620				5,476	530	6,006	1.30	6.7	0.25	40945	26.6	30.8	50	県	伊那
12				4,312	308	4,620				5,476	530	6,006	1.30	6.7	0.25	40950	31.6	30.8	50	県	伊那
12				4,312	308	4,620				5,476	530	6,006	1.30	6.7	0.24	40950	39.7	44.4	50	県	伊那
12				4,312	308	4,620				5,476	530	6,006	1.30	6.7	0.24	40960	39.1	39.4	50	県	伊那
12				4,312	308	4,620				5,476	530	6,006	1.30	6.7	0.24	40970	32.4	23.4	50	県	伊那
12				4,312	308	4,620				5,476	530	6,006	1.30	6.7	0.24	40980	39.1	41.6	50	県	伊那
12				4,312	308	4,620				5,476	530	6,006	1.30	6.7	0.24	40990	30.4	31.2	50	県	伊那
12	23	9	40	10,478	983	11,461				13,493	1,636	15,129	1.32	8.6	1.27	41000	32.3	32.4	50	県	伊那
12	23	9	40	10,478	983	11,461				13,493	1,636	15,129	1.32	8.6	1.25	41000	44.2	42.4	50	県	伊那
12	23	9	40	10,478	983	11,461				13,493	1,636	15,129	1.32	8.6	1.25	41010	31.5	22.5	50	県	伊那
12	258	0	38	3,323	103	3,426				4,053	230	4,283	1.25	3.0	0.36	41020	15.2	30.6	30	県	伊那
				5,904	473	6,377				7,533	804	8,337									
12	34			485	28	513				550	35	585	1.14	5.5	0.09	41030	37.1	34.6	30	県	木曾
12	61			1,238	143	1,381				1,475	182	1,657	1.20	10.4	0.18	41040	42.9	43.7	40	県	木曾
12	53			2,680	256	2,936				3,256	355	3,611	1.23	8.7	0.54	41050	41.8	44.6	40	県	木曾
12	53			2,680	256	2,936				3,256	355	3,611	1.23	8.7	0.54	41060	42.9	46.7	40	県	木曾
12	53			2,680	256	2,936				3,256	355	3,611	1.23	8.7	0.54	41070	38.8	38.8	40	県	木曾
				1,953	188	2,140				2,359	256	2,615									
12	483	14	42	1,675	98	1,773				1,993	152	2,145	1.21	5.5	0.26	41080	12.7	17.6	40	県	飯田
				1,675	98	1,773				1,993	152	2,145									
12			3	199	66	265				229	68	297	1.12	24.9	0.16	41090	34.5	34.5	60	県	飯田
12			3	199	66	265				229	68	297	1.12	24.9	0.74	41090	34.3	34.3	60	県	飯田
12		0	27	1,066	441	1,507				1,328	480	1,808	1.20	29.3	0.38	41100	49.0	54.3	60	県	飯田
				488	191	679				595	205	801									

道路種別 主要地方道 (平日交通量等)

交基 通調 区 査 間 番 号	路線名		起点側接続路線等	終点側接続路線等	道 単 路 位 状 況 間 調 査 号	区 間 延 長 (km)	区間延長(%)		車 線 数	代 表 沿 道 状 況	交 単 通 量 区 間 調 査 番 号	交通 量 観 測 地 点 地 名  市区 丁目 郡 町 字 村  (下線は実際に観測した地点)
	路 線 番 号	路 線 名					改 良 済 み 区 間 率 (%)	5.5 m 以 上 区 間 率 (%)				
20400240010	24	上高地公園線		一般国道158号 計または平均	41020	6.5	36.9	29.2	2	山	40770	松本市安曇上高地国有林班83 1
20400250010	25	塩尻鍋割穂高線	一般国道19号	原洗馬停車場線	41030	0.6	100.0	70.0	2	街	40780	塩尻市広丘野村962-5 (金塚交差点)
20400250020	25	塩尻鍋割穂高線	原洗馬停車場線	塩尻市・松本市境	41030	0.4	100.0	70.0	2	街	40790	塩尻市原新田234-3
20400250030	25	塩尻鍋割穂高線	塩尻市・松本市境	松本市・塩尻市境	41040	1.6	100.0	100.0	2	街	40790	塩尻市原新田234-3
20400250040	25	塩尻鍋割穂高線	松本市・塩尻市境	塩尻市・松本市境	41050	0.9	100.0	100.0	2	平	40800	塩尻市洗馬
20400250050	25	塩尻鍋割穂高線	塩尻市・松本市境	土合松本線	41060	1.5	100.0	48.0	2	平	40800	塩尻市洗馬
20400250060	25	塩尻鍋割穂高線	土合松本線	松本市・山形村境	41060	1.0	100.0	48.0	2	平	40800	塩尻市洗馬
20400250070	25	塩尻鍋割穂高線	松本市・山形村境	新田松本線	41070	1.2	100.0	100.0	2	平	40800	塩尻市洗馬
20400250080	25	塩尻鍋割穂高線	新田松本線	新田松本線	41080	1.4	100.0	100.0	2	平	40810	東筑摩郡山形村172222
20400250090	25	塩尻鍋割穂高線	新田松本線	山形村・松本市境	41090	2.1	61.9	52.4	2	平	40820	
20400250100	25	塩尻鍋割穂高線	山形村・松本市境	一般国道158号	41100	2.7	85.2	74.1	2	街	40820	
20400250110	25	塩尻鍋割穂高線	一般国道158号	大野田梓橋停車場線	41110	1.4	94.0	70.1	2	平	40830	
20400250120	25	塩尻鍋割穂高線	大野田梓橋停車場線	大野田梓橋停車場線	41110	0.9	94.0	70.1	2	平	40830	
20400250130	25	塩尻鍋割穂高線	大野田梓橋停車場線	松本市・安曇野市境	41110	4.4	94.0	70.1	2	平	40830	
20400250140	25	塩尻鍋割穂高線	松本市・安曇野市境	小倉梓橋停車場線	41120	2.9	100.0	100.0	2	平	40840	
20400250150	25	塩尻鍋割穂高線	小倉梓橋停車場線	田多井中萱豊科線	41130	2.6	100.0	84.6	2	平	40850	安曇野市三郷小倉549
20400250160	25	塩尻鍋割穂高線	田多井中萱豊科線	安曇野インター堀金線	41140	0.3	100.0	100.0	2	平	40850	安曇野市三郷小倉549
20400250170	25	塩尻鍋割穂高線	安曇野インター堀金線	豊科大天井岳線	41150	2.8	100.0	89.3	2	平	40860	安曇野市堀金鳥川3602
20400250180	25	塩尻鍋割穂高線	豊科大天井岳線	豊科大天井岳線	41160	0.2	100.0	100.0	2	平	40860	安曇野市堀金鳥川3602
20400250190	25	塩尻鍋割穂高線	豊科大天井岳線	塚原穂高停車場線	41170	0.7	100.0	100.0	2	平	40860	安曇野市堀金鳥川3602
20400250200	25	塩尻鍋割穂高線	塚原穂高停車場線	小岩岳穂高停車場線	41180	3.5	100.0	62.9	2	平	40870	安曇野市穂高有明7682
20400250210	25	塩尻鍋割穂高線	小岩岳穂高停車場線	有明大町線	41190	3.0	100.0	86.7	2	山	40870	安曇野市穂高有明7682
20400250220	25	塩尻鍋割穂高線	有明大町線	一般国道147号 計または平均	41200	5.0	100.0	52.0	2	平	40870	安曇野市穂高有明7682 22
20400260010	26	奈川木祖線	一般国道158号	奈川木祖線	41210	0.2	97.0	74.7	2	山	40890	松本市奈川1900
20400260020	26	奈川木祖線	奈川木祖線	奈川野麦高根線	41210	11.1	97.0	74.7	2	山	40890	松本市奈川1900
20400260030	26	奈川木祖線	奈川野麦高根線	松本市・木祖村境	41210	5.3	97.0	74.7	2	山	40890	松本市奈川1900
20400260040	26	奈川木祖線	松本市・木祖村境	一般国道19号	41220	14.4	76.4	72.2	2	平	40900	木曾郡木祖村小木曾1715
20400260060	26	奈川木祖線	一般国道158号	奈川木祖線 計または平均	41230	0.3	100.0	100.0	1	山	40910	5
20400270010	27	松本空港塩尻北インター線		松本平広域公園線	41240	0.4	100.0	100.0	2	平	40920	松本市空港東8951-3
20400270020	27	松本空港塩尻北インター線	松本平広域公園線	松本空港線	41240	0.2	100.0	100.0	2	平	40920	松本市空港東8951-3
20400270030	27	松本空港塩尻北インター線	松本空港線	松本市・塩尻市境	41250	2.2	100.0	95.5	2	平	40930	
20400270040	27	松本空港塩尻北インター線	松本市・塩尻市境	長野自動車道	41260	0.2	100.0	100.0	2	D	40940	松本市芳川村井町1717-6
20400270050	27	松本空港塩尻北インター線	長野自動車道	一般国道19号 計または平均	41260	0.8	100.0	100.0	2	D	40940	松本市芳川村井町1717-6 5
20400290010	29	中野豊野線	一般国道292号	一般国道403号	41270	0.8	67.9	67.9	2	平	40950	中野市吉田
20400290020	29	中野豊野線	一般国道403号	三水中野線	41280	2.6	100.0	100.0	2	平	40960	中野市大字栗林字山下736-5 (志賀中野有料道路 料金所)
20400290040	29	中野豊野線	三水中野線	上信越自動車道	41270	2.0	67.9	67.9	2	平	40970	中野市栗林1496-3





道路種別 主要地方道 (平日交通量等)

交基 通本 調区 査間 番号	路線名		起点側接続路線等	終点側接続路線等	道単 路位 区 況 間 調 査 号	区 間 延 長 (km)	区間延長(%)		車 線 数	代 表 沿 道 状 況	交 単 位 区 間 調 査 番 号	交通 量 観 測 地 点 名  市区 丁目 郡 町 字 村  (下線は実際に観測した地点)
	路 線 番 号	路 線 名					改良 済 み 区 間 率 (%)	5.5 m 以 上 区 間 率 (%)				
20400290050	29	中野豊野線	上信越自動車道	中野市・長野市境	41290	0.9	100.0	100.0	2	街	40980	中野市立ヶ花50-1
20400290060	29	中野豊野線	中野市・長野市境	一般国道117号	41300	0.2	100.0	100.0	2	平	40990	
20400290080	29	中野豊野線	一般国道292号	中野小布施線	41310	1.5	100.0	48.1	2	D	41000	中野市岩船302-1
20400290090	29	中野豊野線	中野小布施線	一般国道403号	41310	1.2	100.0	48.1	2	D	41000	中野市岩船302-1
20400290100	29	中野豊野線	一般国道403号	三水中野線	41320	1.7	100.0	100.0	2	街	41010	中野市安源寺
20400290110	29	中野豊野線	三水中野線	上信越自動車道	41320	1.4	100.0	100.0	2	街	41010	中野市安源寺
				計または平均		12.3					9	
20400310010	31	長野大町線	一般国道19号		41330	2.0	100.0	90.0	2	山	41020	長野市信更町安庭1387-1(白馬長野有 料道路 料金所)
20400310020	31	長野大町線		長野市・小川村境	41340	2.7	100.0	100.0	2	山	41030	長野市中条住良木1036
20400310030	31	長野大町線	長野市・小川村境	長野大町線	41350	0.5	100.0	100.0	2	山	41030	長野市中条住良木1036
20400310040	31	長野大町線	長野大町線	信濃信州新線	41350	0.2	100.0	100.0	2	山	41030	長野市中条住良木1036
20400310050	31	長野大町線	信濃信州新線	信濃信州新線	41350	0.8	100.0	100.0	2	山	41040	上水内郡小川村高府13333-1地先
20400310060	31	長野大町線	信濃信州新線	小川村・大町市境	41350	6.1	100.0	100.0	2	山	41040	上水内郡小川村高府13333-1地先
20400310070	31	長野大町線	小川村・大町市境	美麻八坂線	41360	3.3	100.0	100.0	2	平	41050	大町市美麻28728-1
20400310080	31	長野大町線	美麻八坂線	白馬美麻線	41360	0.4	100.0	100.0	2	平	41050	大町市美麻28728-1
20400310090	31	長野大町線	白馬美麻線	小島信濃木崎停車場線	41370	5.7	100.0	100.0	2	山	41060	大町市美麻14890-1
20400310100	31	長野大町線	小島信濃木崎停車場線	川口大町線	41370	5.3	100.0	100.0	2	山	41060	大町市美麻14890-1
20400310110	31	長野大町線	川口大町線	一般国道148号	41370	1.3	100.0	100.0	2	山	41060	大町市美麻14890-1
20301480050	31	長野大町線	一般国道148号	扇沢大町線	41375	0.2	100.0	100.0	2	街	41065	大町市大町1866-1
20301480040	31	長野大町線	扇沢大町線	一般国道147号	41375	0.7	100.0	100.0	2	街	41065	大町市大町1866-1
20400310130	31	長野大町線	一般国道19号	戸隠篠ノ井線	41380	2.0	100.0	100.0	2	山	41070	中条
20400310140	31	長野大町線	戸隠篠ノ井線	古屋敷境ノ沢線	41380	2.6	100.0	100.0	2	山	41070	中条
20400310150	31	長野大町線	古屋敷境ノ沢線	信州新中条線	41380	1.5	100.0	100.0	2	山	41070	中条
20400310160	31	長野大町線	信州新中条線	長野市・小川村境	41380	3.1	100.0	100.0	2	山	41070	中条
20400310170	31	長野大町線	長野市・小川村境	小川村・長野市境	41390	0.1	100.0	100.0	2	山	41070	中条
20400310180	31	長野大町線	小川村・長野市境	長野市・小川村境	41400	0.3	100.0	100.0	2	山	41070	中条
20400310190	31	長野大町線	長野市・小川村境	長野大町線	41410	0.7	100.0	100.0	2	山	41070	中条
				計または平均		39.5					20	
20400320010	32	長野停車場線		長野停車場岡田線	41420	0.1	100.0	100.0	3	商	41080	長野市南長野南石堂町1422
20400320020	32	長野停車場線	長野停車場岡田線	長野菅平線	41420	0.3	100.0	100.0	3	商	41080	長野市南長野南石堂町1422
20400320030	32	長野停車場線	長野菅平線	一般国道19号	41420	0.3	100.0	100.0	3	商	41080	長野市南長野南石堂町1422
				計または平均		0.7					3	
20400330010	33	白馬美麻線	一般国道148号	白馬村・大町市境	41430	5.6	100.0	100.0	2	平	41090	北安曇郡白馬村神城23277-2
20400330020	33	白馬美麻線	白馬村・大町市境	青具築場停車場線	41440	3.6	100.0	100.0	2	平	41090	北安曇郡白馬村神城23277-2
20400330030	33	白馬美麻線	青具築場停車場線	長野大町線	41440	0.2	100.0	100.0	2	平	41090	北安曇郡白馬村神城23277-2
				計または平均		9.4					3	
20400340010	34	長野菅平線	長野停車場線	長野須坂インター線	41450	1.6	25.0	25.0	2	商	41100	長野市鶴賀七瀬南部548-4
20400340020	34	長野菅平線	長野須坂インター線	一般国道18号	41460	1.0	39.3	39.3	2	街	41110	長野市稲葉南俣2678
20400340030	34	長野菅平線	一般国道18号	大豆島吉田線	41460	1.9	39.3	39.3	2	街	41120	長野市大豆島936-10
20400340040	34	長野菅平線	大豆島吉田線	三才大豆島中御所線	41460	0.5	39.3	39.3	2	街	41120	長野市大豆島936-10



道路種別 主要地方道 (平日交通量等)

交基 通本 調区 査間 番号	路線名		起点側接続路線等	終点側接続路線等	道単 路位 状区 況間 調番 査号	区 間 延 長 (km)	区間延長(%)		車 線 数	代 表 沿 道 状 況	交 単 位 区 間 調 査 番 号	交通観測地点地名	
	路 線 番 号	路 線 名					市区丁目 郡町字 村	(下線は実際に観測した地点)					
												改 良 済 み 区 間 率 (%)	5.5 m 以 上 区 間 良 率 (%)
20400340050	34	長野菅平線	三才大豆島中御所線	三才大豆島中御所線	41460	0.3	39.3	39.3	2	街	41120	長野市大豆島936-10	
20400340060	34	長野菅平線	三才大豆島中御所線	三才大豆島中御所線	41460	0.6	39.3	39.3	2	街	41130		
20400340070	34	長野菅平線	三才大豆島中御所線	牛島綿内停車場線	41460	1.3	39.3	39.3	2	街	41140	落合橋	
20400340080	34	長野菅平線	牛島綿内停車場線	一般国道403号	41470	1.1	0.0	0.0	2	平	41150	長野市若穂川田1680-1	
20400340090	34	長野菅平線	一般国道403号	小出綿内停車場線	41470	1.8	0.0	0.0	2	平	41150	長野市若穂川田1680-1	
20400340100	34	長野菅平線	小出綿内停車場線	長野市・上田市境	41480	9.9	0.0	0.0	2	山	41160		
20400340110	34	長野菅平線	長野市・上田市境	一般国道406号	41490	3.3	100.0	93.9	2	山	41170		
				計または平均		23.3					11		
20304030450	35	長野真田線	一般国道403号		41515	1.1	0.0	0.0	2	街	41210	長野市松代町豊栄6374-1	
20400350070	35	長野真田線	長野真田線	長野市・上田市境	41520	12.1	94.2	94.2	2	山	41210	長野市松代町豊栄6374-1	
20400350080	35	長野真田線	長野市・上田市境	傍陽菅平線	41530	10.3	99.2	95.2	2	山	41220	上田市真田町傍陽新地蔵峠	
20400350090	35	長野真田線	傍陽菅平線	一般国道144号	41530	2.1	99.2	95.2	2	山	41230	上田市真田町長6122-1 (荒井交差点)	
20400350100	35	長野真田線	一般国道144号	矢沢真田線	41540	1.4	100.0	100.0	2	平	41240	上田市真田町長6122-1 (荒井交差点)	
20400350110	35	長野真田線	矢沢真田線	真田東部線	41540	0.7	100.0	100.0	2	平	41240	上田市真田町長6122-1 (荒井交差点)	
20400350005	35	長野真田線	一般国道117号		41500	0.6	100.0	100.0	4	街	41180	長野市下水鮑1丁目1386	
20400350130	35	長野真田線	一般国道19号		41500	0.2	100.0	100.0	4	街	41180	長野市下水鮑1丁目1386	
20400350140	35	長野真田線	一般国道19号		41500	1.0	100.0	100.0	4	街	41180	長野市下水鮑1丁目1386	
20400350030	35	長野真田線	一般国道18号		41500	0.2	100.0	100.0	4	街	41180	長野市下水鮑1丁目1386	
20400350040	35	長野真田線	一般国道18号	上信越自動車道	41510	2.1	100.0	100.0	4	街	41190	長野市松代町東寺尾1232-3	
20400350050	35	長野真田線	上信越自動車道	一般国道403号	41510	0.6	100.0	100.0	4	街	41200	長野市松代町西寺尾1505-1	
				計または平均		32.4					12		
20400360010	36	信濃信州新線	一般国道18号	一般国道18号	41550	0.5	100.0	58.8	2	街	41250	上水内郡信濃町柏原161-5	
20400360020	36	信濃信州新線	一般国道18号	杉野沢黒姫停車場線	41550	0.5	100.0	58.8	2	街	41250	上水内郡信濃町柏原161-5	
20400360030	36	信濃信州新線	杉野沢黒姫停車場線	長野信濃線	41550	0.8	100.0	58.8	2	街	41250	上水内郡信濃町柏原161-5	
20400360040	36	信濃信州新線	長野信濃線	栃原北郷信濃線	41550	1.6	100.0	58.8	2	街	41260	上水内郡信濃町大字柏原字仁ノ倉2899	
20400360050	36	信濃信州新線	栃原北郷信濃線	信濃町・長野市境	41560	8.7	100.0	96.6	2	山	41270	長野市戸隠2285	
20400360060	36	信濃信州新線	信濃町・長野市境	長野戸隠線	41570	7.5	100.0	100.0	2	山	41270	長野市戸隠2285	
20400360070	36	信濃信州新線	長野戸隠線	一般国道406号	41580	12.9	64.3	46.5	2	街	41280	長野市鬼無里268	
20400360090	36	信濃信州新線	一般国道406号	長野市・小川村境	41590	3.5	65.7	40.0	2	山	41290	上水内郡小川村大字稲丘字日本記5370	
20400360100	36	信濃信州新線	長野市・小川村境	小川村・長野市境	41600	0.1	100.0	100.0	2	山	41290	上水内郡小川村大字稲丘字日本記5370	
20400360110	36	信濃信州新線	小川村・長野市境	長野市・小川村境	41610	0.3	100.0	100.0	2	山	41290	上水内郡小川村大字稲丘字日本記5370	
20400360120	36	信濃信州新線	長野市・小川村境	小川長野線	41620	1.8	88.5	81.7	2	街	41290	上水内郡小川村大字稲丘字日本記5370	
20400360130	36	信濃信州新線	小川長野線	長野大町線	41620	8.6	88.5	81.7	2	街	41300		
20400360150	36	信濃信州新線	長野大町線	小川村・長野市境	41630	1.7	76.5	76.5	2	山	41310	長野市信州新町山上条271	
20400360160	36	信濃信州新線	小川村・長野市境	信州新中条線	41640	4.8	77.6	42.9	2	山	41310	長野市信州新町山上条271	
20400360170	36	信濃信州新線	信州新中条線	一般国道19号	41640	0.1	77.6	42.9	2	山	41310	長野市信州新町山上条271	
				計または平均		53.4					15		
20400370010	37	長野信濃線	一般国道406号	長野豊野線	41650	0.2	100.0	100.0	2	商	41320	長野市上松四丁目12	
20400370020	37	長野信濃線	長野豊野線	戸隠高原浅川線	41650	3.3	100.0	100.0	2	商	41320	長野市上松四丁目12	
20400370030	37	長野信濃線	戸隠高原浅川線	戸隠高原浅川線	41650	0.2	100.0	100.0	2	商	41320	長野市上松四丁目12	



道路種別 主要地方道 (平日交通量等)

交基 通本 調区 査間 番号	路線名		起点側接続路線等	終点側接続路線等	道単 路位 状区 況間 調番 号	区 間 延 長  (km)	区間延長(%)		車 線 数	代 表 沿 道 状 況	交 単 通 量 区 間 調 査 番 号	交通観測地点地名	
	路 線 番 号	路 線 名					市区丁目 郡町字 村	(下線は実際に観測した地点)					
												改 良 済 み 区 間 率  (%)	5.5 m 済 み 以 上 区 間 率  (%)
20400370040	37	長野信濃線	戸隠高原浅川線		41660	3.9	74.4	71.8	2	街	41330		
20400370050	37	長野信濃線		長野市・飯綱町境	41670	1.0	100.0	30.0	2	山	41340	上水内郡飯綱町大字川上字神田沢187-3	
20400370060	37	長野信濃線		長野市・飯綱町境	41680	1.0	84.1	81.0	2	平	41340	上水内郡飯綱町大字川上字神田沢187-3	
20400370070	37	長野信濃線		野村上牟礼停車場線	41680	1.8	84.1	81.0	2	平	41340	上水内郡飯綱町大字川上字神田沢187-3	
20400370080	37	長野信濃線		野村上牟礼停車場線	41680	3.5	84.1	81.0	2	平	41350	上水内郡信濃町大字穂波字堰添1372-1	
20400370090	37	長野信濃線		飯綱町・信濃町境	41690	5.6	100.0	100.0	2	平	41350	上水内郡信濃町大字穂波字堰添1372-1	
				計または平均		20.5					9		
20400380010	38	飯山野沢温泉線		一般国道117号	41720	0.2	100.0	100.0	2	平	41370	下高井郡木島平村上木島5687	
20400380020	38	飯山野沢温泉線	一般国道117号	中野飯山線	41720	0.3	100.0	100.0	2	平	41370	下高井郡木島平村上木島5687	
20400380030	38	飯山野沢温泉線	中野飯山線	飯山市・木島平村境	41720	2.1	100.0	100.0	2	平	41370	下高井郡木島平村上木島5687	
20400380040	38	飯山野沢温泉線	飯山市・木島平村境	一般国道403号	41730	0.5	100.0	100.0	2	平	41370	下高井郡木島平村上木島5687	
20400380050	38	飯山野沢温泉線	一般国道403号	木島平村・飯山市境	41730	0.4	100.0	100.0	2	平	41380	下高井郡木島平村往郷158-1	
20400380060	38	飯山野沢温泉線	木島平村・飯山市境	飯山市・木島平村境	41740	0.9	100.0	100.0	2	平	41380	下高井郡木島平村往郷158-1	
20400380070	38	飯山野沢温泉線	飯山市・木島平村境	木島平村・飯山市境	41750	0.1	100.0	100.0	2	平	41380	下高井郡木島平村往郷158-1	
20400380080	38	飯山野沢温泉線	木島平村・飯山市境	飯山市・木島平村境	41760	0.1	100.0	100.0	2	平	41380	下高井郡木島平村往郷158-1	
20400380090	38	飯山野沢温泉線	飯山市・木島平村境	馬曲木島停車場線	41770	0.5	100.0	57.1	2	街	41380	下高井郡木島平村往郷158-1	
20400380100	38	飯山野沢温泉線	馬曲木島停車場線	木島平村・飯山市境	41770	1.6	100.0	57.1	2	街	41390	飯山市大字瑞穂614-1	
20400380110	38	飯山野沢温泉線	木島平村・飯山市境	関沢小沼線	41780	2.2	100.0	86.4	2	平	41390	飯山市大字瑞穂614-1	
20400380120	38	飯山野沢温泉線	関沢小沼線	柏尾戸狩停車場線	41790	1.2	100.0	100.0	2	山	41400	下高井郡野沢温泉村豊郷中尾4490-5	
20400380130	38	飯山野沢温泉線	柏尾戸狩停車場線	飯山市・野沢温泉村境	41790	2.4	100.0	100.0	2	山	41400	下高井郡野沢温泉村豊郷中尾4490-5	
20400380140	38	飯山野沢温泉線	飯山市・野沢温泉村境	野沢上境停車場線	41800	2.5	100.0	48.0	2	平	41400	下高井郡野沢温泉村豊郷中尾4490-5	
				計または平均		15.0					14		
20400390010	39	奈川野麦高根線	奈川木祖線	奈川野麦高根線	41810	12.6	83.3	20.6	2	山	41410	松本市奈川702??	
				計または平均		12.6					1		
20400400010	40	諏訪白樺湖小諸線	一般国道20号	霧ヶ峰東餅屋線	41820	15.7	94.6	87.1	2	山	41420	諏訪市園村二丁目5988-1(立石公園)	
20400400020	40	諏訪白樺湖小諸線	霧ヶ峰東餅屋線	諏訪市・茅野市境	41820	4.5	94.6	87.1	2	山	41430	諏訪市霧ヶ峰強清水7719	
20400400030	40	諏訪白樺湖小諸線	諏訪市・茅野市境	一般国道152号	41830	6.6	100.0	100.0	2	山	41430	諏訪市霧ヶ峰強清水7719	
20400400050	40	諏訪白樺湖小諸線	一般国道152号	茅野市・立科町境	41840	0.2	100.0	100.0	2	街	41440		
20400400060	40	諏訪白樺湖小諸線	茅野市・立科町境	諏訪白樺湖小諸線	41850	1.2	97.7	96.1	2	平	41450	北佐久郡立科町芦田431(光徳寺前)	
20400400070	40	諏訪白樺湖小諸線	諏訪白樺湖小諸線	諏訪白樺湖小諸線	41850	4.6	97.7	96.1	2	平	41450	北佐久郡立科町芦田431(光徳寺前)	
20400400080	40	諏訪白樺湖小諸線	諏訪白樺湖小諸線	雨境望月線	41850	6.2	97.7	96.1	2	平	41450	北佐久郡立科町芦田431(光徳寺前)	
20400400090	40	諏訪白樺湖小諸線	雨境望月線	芦田大屋停車場線	41850	12.5	97.7	96.1	2	平	41450	北佐久郡立科町芦田431(光徳寺前)	
20400400100	40	諏訪白樺湖小諸線	芦田大屋停車場線	諏訪白樺湖小諸線	41850	0.6	97.7	96.1	2	平	41450	北佐久郡立科町芦田431(光徳寺前)	
20400400110	40	諏訪白樺湖小諸線	諏訪白樺湖小諸線	牛鹿望月線	41850	1.3	97.7	96.1	2	平	41450	北佐久郡立科町芦田431(光徳寺前)	
20400400120	40	諏訪白樺湖小諸線	牛鹿望月線	牛鹿望月線	41850	0.4	97.7	96.1	2	平	41450	北佐久郡立科町芦田431(光徳寺前)	
20400400130	40	諏訪白樺湖小諸線	牛鹿望月線	立科町・東御市境	41850	4.3	97.7	96.1	2	平	41450	北佐久郡立科町芦田431(光徳寺前)	
20400400140	40	諏訪白樺湖小諸線	立科町・東御市境	羽毛山大日向線	41860	1.2	100.0	87.0	2	平	41460	東御市大日向字まん所947	
20400400150	40	諏訪白樺湖小諸線	羽毛山大日向線	東部望月線	41860	0.2	100.0	87.0	2	平	41460	東御市大日向字まん所947	
20400400160	40	諏訪白樺湖小諸線	東部望月線	御牧原大日向線	41860	0.0	100.0	87.0	2	平	41460	東御市大日向字まん所947	
20400400170	40	諏訪白樺湖小諸線	御牧原大日向線	東部望月線	41860	0.9	100.0	87.0	2	平	41460	東御市大日向字まん所947	



道路種別 主要地方道 (平日交通量等)

交基 通本 調区 査間 番号	路線名		起点側接続路線等	終点側接続路線等	道単 路位 区 況 調 査 号	区 間 延 長 (km)	区間延長(%)		車 線 数	代 表 沿 道 状 況	交 単 通 量 区 間 調 査 番 号	交通 量 観 測 地 点 地 名  (下線は実際に観測した地点)
	路 線 番 号	路 線 名					改 良 済 み 区 間 率 (%)	5.5 m 以 上 区 間 率 (%)				
20400400180	40	諏訪白樺湖小諸線	東部望月線	東御市・小諸市境	41860	3.1	100.0	87.0	2	平	41460	東御市大日向字まん所947
20400400190	40	諏訪白樺湖小諸線	東御市・小諸市境	立科小諸線	41870	1.6	100.0	63.0	2	平	41450	北佐久郡立科町芦田431 (光徳寺前)
20400400200	40	諏訪白樺湖小諸線	立科小諸線	八幡小諸線	41870	2.7	100.0	63.0	2	平	41450	北佐久郡立科町芦田431 (光徳寺前)
20400400210	40	諏訪白樺湖小諸線	八幡小諸線	一般国道141号	41870	0.3	100.0	63.0	2	平	41470	
20400400230	40	諏訪白樺湖小諸線	一般国道141号	菱野筒井線	41880	0.3	100.0	100.0	2	商	41470	
20400400240	40	諏訪白樺湖小諸線	菱野筒井線	峰の茶屋小諸線	41880	0.4	100.0	100.0	2	商	41470	
20400400250	40	諏訪白樺湖小諸線	峰の茶屋小諸線	馬瀬口小諸線	41880	0.6	100.0	100.0	2	商	41470	
20400400260	40	諏訪白樺湖小諸線	馬瀬口小諸線	一般国道141号	41880	0.2	100.0	100.0	2	商	41470	
20400400280	40	諏訪白樺湖小諸線	諏訪白樺湖小諸線	茅野停車場八ヶ峰公園線	41890	1.5	100.0	97.9	2	山	41480	
20400400290	40	諏訪白樺湖小諸線	茅野停車場八ヶ峰公園線	茅野停車場八ヶ峰公園線	41890	2.6	100.0	97.9	2	山	41480	
20400400300	40	諏訪白樺湖小諸線	茅野停車場八ヶ峰公園線	諏訪白樺湖小諸線	41890	5.3	100.0	97.9	2	山	41480	
20400400320	40	諏訪白樺湖小諸線	諏訪白樺湖小諸線	一般国道142号 計または平均	41900	0.1 79.1	100.0	100.0	2	平	41450 28	北佐久郡立科町芦田431 (光徳寺前)
20400430010	43	下仁田軽井沢線	下仁田軽井沢線	松井田軽井沢線	41910	0.2	100.0	100.0	4	平	41490	北佐久郡軽井沢町大字長倉成沢9?130
20400430020	43	下仁田軽井沢線	松井田軽井沢線	一般国道18号	41910	3.8	100.0	100.0	4	平	41490	北佐久郡軽井沢町大字長倉成沢9?130
20400430030	43	下仁田軽井沢線	一般国道18号	一般国道18号 計または平均	41910	2.3 6.3	100.0	100.0	4	平	41490 3	北佐久郡軽井沢町大字長倉成沢9?130
20400440010	44	下仁田浅科線	下仁田浅科線	香坂中込線	41920	17.9	100.0	87.5	2	街	41500	佐久市新子田692 (待避所)
20400440020	44	下仁田浅科線	香坂中込線	佐久軽井沢線	41920	1.2	100.0	87.5	2	街	41500	佐久市新子田692 (待避所)
20400440030	44	下仁田浅科線	佐久軽井沢線	塩名田佐久線	41920	0.2	100.0	87.5	2	街	41510	佐久市甲1821-1
20400440040	44	下仁田浅科線	塩名田佐久線	一般国道141号	41920	1.0	100.0	87.5	2	街	41510	佐久市甲1821-1
20400440050	44	下仁田浅科線	一般国道141号	小諸中込線	41920	1.9	100.0	87.5	2	街	41510	佐久市甲1821-1
20400440060	44	下仁田浅科線	小諸中込線	佐久市・小諸市境	41920	1.8	100.0	87.5	2	街	41510	佐久市甲1821-1
20400440070	44	下仁田浅科線	佐久市・小諸市境	佐久小諸線	41930	0.4	100.0	100.0	2	平	41510	佐久市甲1821-1
20400440080	44	下仁田浅科線	佐久小諸線	小諸市・佐久市境	41930	0.1	100.0	100.0	2	平	41510	佐久市甲1821-1
20400440090	44	下仁田浅科線	小諸市・佐久市境	八幡小諸線	41940	1.8	100.0	100.0	2	平	41510	佐久市甲1821-1
20400440100	44	下仁田浅科線	八幡小諸線	八幡小諸線	41940	0.5	100.0	100.0	2	平	41510	佐久市甲1821-1
20400440110	44	下仁田浅科線	八幡小諸線	八幡小諸線	41940	0.7	100.0	100.0	2	平	41510	佐久市甲1821-1
20400440120	44	下仁田浅科線	八幡小諸線	一般国道142号 計または平均	41940	1.4 28.9	100.0	100.0	2	平	41510 12	佐久市甲1821-1
20400450010	45	扇沢大町線		一般国道148号	41950	14.8	100.0	100.0	2	平	41520	大町市平1040-1
20400450020	45	扇沢大町線	一般国道148号	長野大町線 計または平均	41950	0.3 15.1	100.0	100.0	2	平	41520 2	大町市平1040-1
20400460010	46	阿南根羽線	一般国道151号	為栗和合線	41960	0.3	100.0	100.0	2	山	41530	
20400460020	46	阿南根羽線	為栗和合線	深沢阿南線	41970	0.3	11.6	0.0	1	山	41530	
20400460030	46	阿南根羽線	深沢阿南線	阿南町・売木村境	41970	8.3	11.6	0.0	1	山	41540	
20400460040	46	阿南根羽線	阿南町・売木村境	一般国道418号	41980	4.2	100.0	97.6	1	山	41540	
20400460060	46	阿南根羽線		売木村・根羽村境	41990	8.0	98.8	98.8	2	山	41550	
20400460070	46	阿南根羽線	売木村・根羽村境		42000	8.3	100.0	89.8	2	山	41550	
20400460080	46	阿南根羽線			42000	1.1	100.0	89.8	2	山	41550	



12・24 時間 観測 の別	昼間12時間自動車類交通量						24時間自動車類交通量						昼 夜 率	昼 大 間 型 12 車 時 間 入 率	混 雑 度	旅 単 位 速 度 区 間 番 号	昼間12時間 平均旅行速度 (時間帯別交通量加重)		指 定 最 高 速 度 (km/h)	管 理 区 分	調 査 実 施 区 分
	上下合計						上下合計										上 り (km/h)	下 り (km/h)			
	歩 行 者 類 (人)	自 転 車 類 (台)	動 力 付 二 輪 車 類 (台)	自動車類			歩 行 者 類 (人)	自 転 車 類 (台)	動 力 付 二 輪 車 類 (台)	自動車類											
				小 型 車 (台)	大 型 車 (台)	合 計 (台)				小 型 車 (台)	大 型 車 (台)	合 計 (台)									
12	25	2	48	4,493	387	4,880				5,339	517	5,856	1.20	7.9	0.68	42260	35.0	42.1	40	県	上田
12	0	0	29	1,139	190	1,329				1,369	226	1,595	1.20	14.3	0.22	42210	39.1	39.9	40	県	佐久
12	0	0	29	1,139	190	1,329				1,369	226	1,595	1.20	14.3	0.22	42270	35.3	34.2	40	県	佐久
12				2,548	112	2,660				3,071	201	3,272	1.23	4.2	0.26	42280	21.8	17.0	40	県	佐久
12				2,548	112	2,660				3,071	201	3,272	1.23	4.2	0.32	42290	13.4	15.3	40	県	佐久
12				2,548	112	2,660				3,071	201	3,272	1.23	4.2	0.32	42300	11.5	15.5	40	県	佐久
12				2,548	112	2,660				3,071	201	3,272	1.23	4.2	0.32	42310	21.2	22.8	40	県	佐久
12				2,548	112	2,660				3,071	201	3,272	1.23	4.2	0.32	42320	14.0	8.3	40	県	佐久
12				1,680	371	2,051				2,055	427	2,482	1.21	18.1	0.39	42330	42.1	41.2	40	県	佐久
12				1,680	371	2,051				2,055	427	2,482	1.21	18.1	0.39	42340	47.4	45.2	40	県	佐久
12				1,680	371	2,051				2,055	427	2,482	1.21	18.1	0.39	42350	46.6	41.6	40	県	佐久
12	0	0	29	1,139	190	1,329				1,369	226	1,595	1.20	14.3	0.23	42360	40.4	13.5	40	県	佐久
				2,029	221	2,251				2,432	285	2,716									
12	66	51	117	9,139	568	9,707				11,582	1,037	12,619	1.30	5.9	0.54	42370	38.7	32.1	50	県	佐久
12	66	51	117	9,139	568	9,707				11,582	1,037	12,619	1.30	5.9	0.54	42380	53.2	48.7	50	県	佐久
12	66	51	117	9,139	568	9,707				11,582	1,037	12,619	1.30	5.9	0.54	42390	40.0	39.3	50	県	佐久
				9,139	568	9,707				11,582	1,037	12,619									
12	0	46	9	2,802	409	3,211				3,438	512	3,950	1.23	12.7	0.46	42400	33.9	33.9	40	県	佐久
12	0	46	9	2,802	409	3,211				3,438	512	3,950	1.23	12.7	0.46	42410	17.0	19.6	40	県	佐久
12	16	6	71	9,999	1,342	11,341				13,057	2,027	15,084	1.33	11.8	1.55	42420	22.7	19.5	40	県	佐久
12	16	6	71	9,999	1,342	11,341				13,057	2,027	15,084	1.33	11.8	1.55	42430	15.2	13.4	40	県	佐久
12	16	6	71	9,999	1,342	11,341				13,057	2,027	15,084	1.33	11.8	1.55	42440	23.6	27.9	40	県	佐久
12	16	6	71	9,999	1,342	11,341				13,057	2,027	15,084	1.33	11.8	1.55	42450	40.4	38.9	40	県	佐久
12	16	6	71	9,999	1,342	11,341				13,057	2,027	15,084	1.33	11.8	1.14	42450	30.4	23.9	40	県	佐久
12	16	6	71	9,999	1,342	11,341				13,057	2,027	15,084	1.33	11.8	1.14	42460	20.2	32.0	40	県	佐久
12	16	6	71	9,999	1,342	11,341				13,057	2,027	15,084	1.33	11.8	1.06	42460	41.7	46.0	50	県	佐久
12	16	6	71	9,999	1,342	11,341				13,057	2,027	15,084	1.33	11.8	1.06	42470	51.8	50.5	50	県	佐久
12	16	6	71	9,999	1,342	11,341				13,057	2,027	15,084	1.33	11.8	1.06	42480	48.4	44.8	50	県	佐久
12	16	6	71	9,999	1,342	11,341				13,057	2,027	15,084	1.33	11.8	1.06	42490	54.2	37.6	50	県	佐久
				8,800	1,187	9,986				11,454	1,775	13,228									
12	11	0	62	3,731	437	4,168				4,657	595	5,252	1.26	10.5	0.62	42500	46.3	42.2	50	県	大町
12	11	0	62	3,731	437	4,168				4,657	595	5,252	1.26	10.5	0.62	42500	12.5	13.2	50	県	大町
				3,731	437	4,168				4,657	595	5,252									
12				465	59	524				559	75	634	1.21	11.3	0.10	42510	33.4	37.3	50	県	飯田
12				465	59	524				559	75	634	1.21	11.3	1.19	42510	30.4	29.6	60	県	飯田
12				146	10	156				162	13	175	1.12	6.5	0.92	42510	30.4	30.4	60	県	飯田
12				146	10	156				162	13	175	1.12	6.5	0.07	42510	35.5	34.6	60	県	飯田
12				650	33	683				758	48	806	1.18	4.9	0.10	42520	45.0	38.0	60	県	飯田
12				650	33	683				758	48	806	1.18	4.9	0.10	42520	44.7	43.6	60	県	飯田
12				650	33	683				758	48	806	1.18	4.9	0.10	42520	43.6	57.5	60	県	飯田

道路種別 主要地方道 (平日交通量等)

交基 通本 調区 査間 番号	路線名		起点側接続路線等	終点側接続路線等	道単 路位 状区 況間 調番 査号	区 間 延 長 (km)	区間延長(%)		車 線 数	代 表 沿 道 状 況	交 単 位 区 間 調 査 番 号	交通 量 観 測 地 点 地 名  市区 丁目 郡 町 字 村  (下線は実際に観測した地点)
	路 線 番 号	路 線 名					改 良 済 み 区 間 率 (%)	5.5 m 以 上 区 間 率 (%)				
20400460090	46	阿南根羽線		設楽根羽線 計または平均	42000	1.4	100.0	89.8	2	山	41550	
20400480010	48	松本環状高家線	一般国道19号	松本空港線	42020	2.9	100.0	100.0	2	街	41560	<u>松本市小屋南1-6?24</u>
20400480020	48	松本環状高家線	松本空港線		42020	0.4	100.0	100.0	2	街	41560	松本市小屋南1-6?24
20400480030	48	松本環状高家線		土合松本線	42030	0.3	100.0	100.0	2	平	41570	松本市神林5961-1
20400480040	48	松本環状高家線	土合松本線	新田松本線	42030	3.6	100.0	100.0	2	平	41570	<u>松本市神林5961-1</u>
20400480050	48	松本環状高家線	新田松本線	一般国道158号	42040	3.0	100.0	100.0	2	平	41580	<u>松本市和田67?4</u>
20400480060	48	松本環状高家線	一般国道158号	大野田梓橋停車場線	42050	2.0	100.0	95.0	2	平	41590	<u>松本市梓川倭917?1</u>
20400480070	48	松本環状高家線	大野田梓橋停車場線	倭北松本停車場線	42060	1.0	100.0	46.4	2	街	41600	松本市梓川倭3227-14
20400480080	48	松本環状高家線	倭北松本停車場線	松本市・安曇野市境	42060	1.8	100.0	46.4	2	街	41600	<u>松本市梓川倭3227-14</u>
20400480090	48	松本環状高家線	松本市・安曇野市境	梓橋田沢停車場線	42070	0.6	100.0	83.3	2	平	41610	
20301470240	48	松本環状高家線	梓橋田沢停車場線	安曇野市・松本市境	63644	0.1	100.0	100.0	3	平	62854	
20301470245	48	松本環状高家線	安曇野市・松本市境		42015	0.2	100.0	100.0	2	街	41555	<u>松本市島内1666-472</u>
20400480140	48	松本環状高家線		長野自動車道	42085	1.7	100.0	100.0	2	平	41625	
20400480150	48	松本環状高家線	長野自動車道	一般国道147号 計または平均	42085	0.9	100.0	100.0	2	平	41625	
20400490010	49	駒ヶ根長谷線	一般国道153号	一般国道153号	42090	0.6	100.0	53.8	2	街	41630	駒ヶ根市東町9-22
20400490020	49	駒ヶ根長谷線	一般国道153号	伊那生田飯田線	42090	3.3	100.0	53.8	2	街	41630	<u>駒ヶ根市東町9-22</u>
20400490030	49	駒ヶ根長谷線	伊那生田飯田線	西伊那線	42100	2.8	68.4	64.9	2	平	41640	<u>駒ヶ根市中沢4894-1</u>
20400490040	49	駒ヶ根長谷線	西伊那線	西伊那線	42100	2.9	68.4	64.9	2	平	41640	駒ヶ根市中沢4894-1
20400490050	49	駒ヶ根長谷線	西伊那線	一般国道152号 計または平均	42100	5.7	68.4	64.9	2	平	41640	駒ヶ根市中沢4894-1
20400500010	50	諏訪辰野線	一般国道20号	諏訪辰野線	42110	1.6	100.0	100.0	2	街	41650	<u>諏訪市上川2025-1</u>
20400500020	50	諏訪辰野線	諏訪辰野線	諏訪湖四賀線	42120	1.3	100.0	100.0	2	街	41660	
20400500030	50	諏訪辰野線	諏訪湖四賀線	岡谷茅野線	42120	2.5	100.0	100.0	2	街	41670	<u>諏訪市豊田2249 (豊田終末処理場)</u>
20400500050	50	諏訪辰野線	岡谷茅野線	岡谷茅野線	42130	0.2	100.0	100.0	2	街	41680	<u>諏訪市湖南2584</u>
20400500060	50	諏訪辰野線	岡谷茅野線	諏訪箕輪線	42140	3.4	100.0	100.0	2	山	41680	諏訪市湖南2584
20400500070	50	諏訪辰野線	諏訪箕輪線	諏訪市・辰野町境	42140	3.2	100.0	100.0	2	山	41680	諏訪市湖南2584
20400500080	50	諏訪辰野線	諏訪市・辰野町境	下諏訪辰野線	42150	4.5	100.0	95.6	2	平	41690	<u>上伊那郡辰野町平出2770</u>
20400500100	50	諏訪辰野線	一般国道20号	諏訪辰野線 計または平均	42160	1.3	46.2	46.2	1	商	41700	
20400510010	51	大町明科線	一般国道147号	大平大峰杏掛線	42170	5.5	100.0	100.0	2	平	41710	<u>大町市社4682-215</u>
20400510020	51	大町明科線	大平大峰杏掛線	大町市・池田町境	42170	0.9	100.0	100.0	2	平	41710	大町市社4682-215
20400510030	51	大町明科線	大町市・池田町境	宇留賀池田線	42180	1.5	100.0	100.0	2	平	41710	大町市社4682-215
20400510040	51	大町明科線	宇留賀池田線	上生坂信濃松川停車場線	42180	0.7	100.0	100.0	2	平	41710	大町市社4682-215
20400510050	51	大町明科線	上生坂信濃松川停車場線	上生坂信濃松川停車場線	42180	0.4	100.0	100.0	2	平	41720	<u>北安曇郡池田町大字池田4184-3</u>
20400510060	51	大町明科線	上生坂信濃松川停車場線	原木戸安曇追分停車場線	42180	4.0	100.0	100.0	2	平	41720	北安曇郡池田町大字池田4184-3
20400510070	51	大町明科線	原木戸安曇追分停車場線	池田町・安曇野市境	42180	1.9	100.0	100.0	2	平	41730	<u>北安曇郡池田町中鶴2793</u>
20400510080	51	大町明科線	池田町・安曇野市境	穂高明科線	42190	2.0	100.0	100.0	2	平	41740	安曇野市押野交差点
20400510090	51	大町明科線	穂高明科線	穂高明科線	42190	0.7	100.0	100.0	2	平	41740	安曇野市押野交差点



道路種別 主要地方道 (平日交通量等)

交基 通調 区 間 番 号	路線名		起点側接続路線等	終点側接続路線等	道 単 路 位 状 区 況 間 調 査 号	区 間 延 長 (km)	区間延長(%)		車 線 数	代 表 沿 道 状 況	交 単 通 量 区 間 調 査 番 号	交通量観測地点地名
	路 線 番 号	路 線 名					市区丁目 郡町字 村  (下線は実際に観測した地点)					
20400510100	51	大町明科線	穂高明科線	一般国道19号 計または平均	42200	0.7 18.3	85.7	85.7	2	平	41740 10	安曇野市押野交差点
20400540010	54	須坂中野線	一般国道406号	大前須坂線	42210	0.2	100.0	100.0	2	商	41750	
20400540020	54	須坂中野線	大前須坂線	須坂市・高山村境	42220	2.4	100.0	75.0	2	D	41760	
20400540030	54	須坂中野線	須坂市・高山村境	大前須坂線	42230	1.9	100.0	73.7	2	街	41770	上高井郡高山村大字高井563-2
20400540040	54	須坂中野線	大前須坂線	相之島高山線	42240	1.4	100.0	83.3	2	平	41780	上高井郡高山村大字中山4324
20400540050	54	須坂中野線	相之島高山線	豊野南志賀公園線	42240	1.0	100.0	83.3	2	平	41780	上高井郡高山村大字中山4324
20400540060	54	須坂中野線	豊野南志賀公園線		42250	1.4	78.6	14.3	1	山	41790	上高井郡高山村大字中山4324
20400540080	54	須坂中野線		高山村・中野市境	42260	1.2	0.0	0.0	1	山	41800	
20400540090	54	須坂中野線		高山村・中野市境	42270	1.7	0.0	0.0	1	山	41800	
20400540110	54	須坂中野線		一般国道403号 計または平均	42280	6.4 17.6	67.2	62.5	2	街	41810 9	中野市小田中183-3
20400550010	55	大町麻績インター千曲線	一般国道147号	美麻八坂線	42290	7.0	93.1	86.2	2	山	41820	大町市社6540-2
20400550020	55	大町麻績インター千曲線	美麻八坂線	舟場矢下線	42290	0.7	93.1	86.2	2	山	41820	大町市社6540-2
20400550030	55	大町麻績インター千曲線	舟場矢下線	大町市・生坂村境	42290	3.9	93.1	86.2	2	山	41820	大町市社6540-2
20400550040	55	大町麻績インター千曲線	大町市・生坂村境	宇留賀池田線	42300	0.9	88.5	88.5	2	山	41830	東筑摩郡生坂村16378
20400550050	55	大町麻績インター千曲線	宇留賀池田線	一般国道19号	42300	1.7	88.5	88.5	2	山	41830	東筑摩郡生坂村16378
20400550070	55	大町麻績インター千曲線	一般国道19号	生坂村・筑北村境	42310	3.6	30.6	30.6	1	山	41840	東筑摩郡筑北村坂北8067
20400550080	55	大町麻績インター千曲線	生坂村・筑北村境	筑北村・麻績村境	42320	4.0	57.5	57.5	2	山	41840	東筑摩郡筑北村坂北8067
20400550090	55	大町麻績インター千曲線	筑北村・麻績村境	一般国道403号	42330	0.1	100.0	100.0	2	山	41840	東筑摩郡筑北村坂北8067
20400550110	55	大町麻績インター千曲線	丸子信州新線	聖高原杉崎線	42340	0.8	81.8	81.8	2	山	41850	
20400550120	55	大町麻績インター千曲線	聖高原杉崎線	筑北村・千曲市境	42340	4.7	81.8	81.8	2	山	41850	
20400550130	55	大町麻績インター千曲線	筑北村・千曲市境	長野上田線	42350	8.6	97.7	90.7	2	山	41860	千曲市大字上山田1197
20400550140	55	大町麻績インター千曲線	長野上田線	聖高原千曲線	42360	1.0	100.0	83.9	2	商	41870	千曲市大字若宮2
20400550150	55	大町麻績インター千曲線	聖高原千曲線	長野上田線	42360	1.2	100.0	83.9	2	商	41870	千曲市大字若宮2
20400550160	55	大町麻績インター千曲線	長野上田線	一般国道18号 計または平均	42360	0.9 39.1	100.0	83.9	2	商	41875 14	千曲市大字若宮2
20400570010	57	安曇野インター堀金線	一般国道143号	一般国道19号	42370	2.6	100.0	100.0	2	山	41880	安曇野市豊科田沢4747
20400570030	57	安曇野インター堀金線	一般国道19号	長野自動車道	42380	1.5	95.0	95.0	2	街	41890	
20400570040	57	安曇野インター堀金線	長野自動車道	梓橋田沢停車場線	42380	0.5	95.0	95.0	2	街	41890	
20400570050	57	安曇野インター堀金線	梓橋田沢停車場線	一般国道147号	42390	2.0	95.0	95.0	2	D	41900	安曇野市豊科南穂高613
20400570060	57	安曇野インター堀金線	一般国道147号	中堀一日市場停車場線	42400	1.7	100.0	100.0	2	D	41910	安曇野市堀金中堀3293
20400570070	57	安曇野インター堀金線	中堀一日市場停車場線	塩尻鍋割穂高線	42410	3.7	100.0	70.3	2	平	41910	安曇野市堀金中堀3293
				計または平均		12.0					6	
20400580010	58	長野須坂インター線	長野菅平線	一般国道18号	42420	1.3	69.6	69.6	4	商	41920	長野市高田西方963-1
20400580020	58	長野須坂インター線	一般国道18号	大豆島吉田線	42420	1.3	69.6	69.6	4	商	41930	
20400580030	58	長野須坂インター線	大豆島吉田線	三才大豆島中御所線	42420	1.3	69.6	69.6	4	商	41940	長野市屋島3420-1
20400580040	58	長野須坂インター線	三才大豆島中御所線	長野市・須坂市境	42420	1.7	69.6	69.6	4	商	41940	長野市屋島3420-1
20400580045	58	長野須坂インター線	長野市・須坂市境	村山綿内停車場線	42430	0.9	100.0	100.0	4	平	41945	
20400580050	58	長野須坂インター線	村山綿内停車場線	一般国道403号	42430	0.6	100.0	100.0	4	平	41950	



道路種別 主要地方道 (平日交通量等)

交基 通本 調区 査間 番号	路線名		起点側接続路線等	終点側接続路線等	道単 路位 区 況 間 調 査 番 号	区 間 延 長  (km)	区間延長(%)		車 線 数	代 表 沿 道 状 況	交 単 位 区 間 調 査 番 号	交通 量 観 測 地 点 名  市区 丁目 郡 町 字 村  (下線は実際に観測した地点)
	路 線 番 号	路 線 名					改良 済 み 区 間 率 (%)	5.5 m 以 上 区 間 良 率 (%)				
20400580070	58	長野須坂インター線	一般国道403号	一般国道406号 計または平均	42440	5.7	100.0	100.0	2	平	41960	須坂市大字仁礼501-1 7
20400590010	59	松川インター大鹿線	中央自動車道西宮線	飯島飯田線	42450	0.3	100.0	100.0	2	街	41970	下伊那郡松川町大島1184
20400590020	59	松川インター大鹿線	飯島飯田線	一般国道153号	42450	3.2	100.0	100.0	2	街	41980	下伊那郡松川町元大島3844-1
20400590030	59	松川インター大鹿線	一般国道153号	伊那生田飯田線	42450	1.3	100.0	100.0	2	街	41990	下伊那郡松川町元大島2002-2
20400590050	59	松川インター大鹿線	伊那生田飯田線	西伊那線	42460	6.7	98.9	62.1	2	山	42000	下伊那郡大鹿村大河原36-4
20400590060	59	松川インター大鹿線	西伊那線	中川村・大鹿村境	42460	2.8	98.9	62.1	2	山	42000	下伊那郡大鹿村大河原36-4
20400590070	59	松川インター大鹿線	中川村・大鹿村境	松川大鹿線 計または平均	42470	0.9	100.0	100.0	2	山	42000	下伊那郡大鹿村大河原36-4 6
20400600010	60	長野荒瀬原線	一般国道406号	長野豊野線	42480	1.9	81.3	35.4	1	商	42010	
20400600020	60	長野荒瀬原線	長野豊野線	北長野停車場線	42480	0.1	81.3	35.4	1	商	42020	長野市吉田二丁目4-45
20400600030	60	長野荒瀬原線	北長野停車場線	長野豊野線	42480	1.1	81.3	35.4	1	商	42020	長野市吉田二丁目4-45
20400600040	60	長野荒瀬原線	長野豊野線	療養所上野線	42480	1.0	81.3	35.4	1	商	42030	
20400600050	60	長野荒瀬原線	療養所上野線	長野荒瀬原線	42480	0.7	81.3	35.4	1	商	42030	
20400600060	60	長野荒瀬原線	長野荒瀬原線	長野市・飯綱町境	42490	4.1	100.0	100.0	2	平	42040	長野市大字吉字下畦1393
20400600070	60	長野荒瀬原線	長野市・飯綱町境	飯綱町・長野市境	42500	0.2	100.0	100.0	2	山	42040	長野市大字吉字下畦1393
20400600080	60	長野荒瀬原線	飯綱町・長野市境	長野市・飯綱町境	42510	0.2	100.0	100.0	2	山	42040	長野市大字吉字下畦1393
20400600090	60	長野荒瀬原線	長野市・飯綱町境		42520	2.6	92.3	92.3	2	街	42040	長野市大字吉字下畦1393
20400600180	60	長野荒瀬原線			42520	1.7	92.3	92.3	2	街	42040	長野市大字吉字下畦1393
20400600100	60	長野荒瀬原線		野村上牟礼停車場線	42520	0.1	92.3	92.3	2	街	42050	上水内郡飯綱町大字牟礼512-4
20400600110	60	長野荒瀬原線	野村上牟礼停車場線	野村上牟礼停車場線	42520	0.5	92.3	92.3	2	街	42050	上水内郡飯綱町大字牟礼512-4
20400600120	60	長野荒瀬原線	野村上牟礼停車場線	一般国道18号	42520	0.2	92.3	92.3	2	街	42050	上水内郡飯綱町大字牟礼512-4
20400600130	60	長野荒瀬原線	一般国道18号	飯綱町・信濃町境	42520	6.6	92.3	92.3	2	街	42060	上水内郡飯綱町大字芋川字寺村312
20400600140	60	長野荒瀬原線	飯綱町・信濃町境	飯山妙高原線	42530	0.9	100.0	100.0	2	山	42060	上水内郡飯綱町大字芋川字寺村312
20400600160	60	長野荒瀬原線		長野荒瀬原線 計または平均	42540	2.0	100.0	100.0	2	商	42070	長野市大字若槻東条字蚊里田1323-1 16
20400620010	62	美ヶ原公園沖線	美ヶ原公園線	松本市・上田市境	42560	1.4	0.0	0.0	1	山	42090	
20400620020	62	美ヶ原公園沖線	松本市・上田市境	上田市・松本市境	42570	1.8	0.0	0.0	1	山	42100	上田市武石上本入 小寺尾1669-1
20400620030	62	美ヶ原公園沖線	上田市・松本市境	松本市・上田市境	42580	0.6	100.0	100.0	2	山	42090	
20400620040	62	美ヶ原公園沖線	松本市・上田市境	上田市・松本市境	42590	0.3	0.0	0.0	2	山	42100	上田市武石上本入 小寺尾1669-1
20400620050	62	美ヶ原公園沖線	上田市・松本市境	松本市・上田市境	42600	1.9	100.0	100.0	2	山	42090	
20400620060	62	美ヶ原公園沖線	松本市・上田市境	上田市・松本市境	42610	0.3	0.0	0.0	2	山	42100	上田市武石上本入 小寺尾1669-1
20400620070	62	美ヶ原公園沖線	上田市・松本市境	松本市・上田市境	42620	0.1	100.0	0.0	1	山	42090	
20400620080	62	美ヶ原公園沖線	松本市・上田市境	上田市・松本市境	42630	0.3	0.0	0.0	1	山	42100	上田市武石上本入 小寺尾1669-1
20400620090	62	美ヶ原公園沖線	上田市・松本市境	松本市・上田市境	42640	0.3	100.0	0.0	1	山	42090	
20400620100	62	美ヶ原公園沖線	松本市・上田市境	上田市・松本市境	42650	0.0	0.0	0.0	1	山	42100	上田市武石上本入 小寺尾1669-1
20400620110	62	美ヶ原公園沖線	上田市・松本市境	松本市・上田市境	42660	0.2	100.0	100.0	1	山	42090	
20400620120	62	美ヶ原公園沖線	松本市・上田市境	美ヶ原公園西内線	42670	0.6	70.9	69.5	2	山	42100	上田市武石上本入 小寺尾1669-1
20400620130	62	美ヶ原公園沖線	美ヶ原公園西内線	美ヶ原公園西内線	42670	9.2	70.9	69.5	2	山	42100	上田市武石上本入 小寺尾1669-1
20400620140	62	美ヶ原公園沖線	美ヶ原公園西内線	一般国道152号	42670	12.2	70.9	69.5	2	山	42100	上田市武石上本入 小寺尾1669-1



道路種別 主要地方道 (平日交通量等)

交基 通本 調区 査間 番号	路線名		起点側接続路線等	終点側接続路線等	道単 路位 状区 況間 調番 号	区 間 延 長  (km)	区間延長(%)		車 線 数	代 表 沿 道 状 況	交 単 通 量 区 間 調 査 番 号	交通量観測地点地名
	路 線 番 号	路 線 名					市区丁目 郡町字 村  (下線は実際に観測した地点)					
								改良 済み 区間 率 (%)				5.5 m以 上区 改間 良率 (%)
				計または平均		29.2					14	
20400630010	63	松本塩尻線	一般国道143号	兎川寺鎌田線	42680	1.7	100.0	100.0	4	商	42110	松本市筑摩295-1
20400630020	63	松本塩尻線	兎川寺鎌田線	兎川寺鎌田線	42680	0.3	100.0	100.0	4	商	42110	松本市筑摩295-1
20400630030	63	松本塩尻線	兎川寺鎌田線	町村白川村井停車場線	42690	3.8	100.0	100.0	2	平	42120	
20400630040	63	松本塩尻線	町村白川村井停車場線		42690	0.8	100.0	100.0	2	平	42120	
20400630050	63	松本塩尻線		寺村南松本停車場線	42690	4.2	100.0	100.0	2	平	42120	
20400630060	63	松本塩尻線	寺村南松本停車場線	松本市・塩尻市境	42690	0.1	100.0	100.0	2	平	42130	塩尻市片丘6891
20400630070	63	松本塩尻線	松本市・塩尻市境	南原広丘停車場線	42700	1.3	100.0	86.2	2	平	42130	塩尻市片丘6891
20400630080	63	松本塩尻線	南原広丘停車場線	新茶屋塩尻線	42700	1.7	100.0	86.2	2	平	42130	塩尻市片丘6891
20400630090	63	松本塩尻線	新茶屋塩尻線	一般国道20号	42700	2.1	100.0	86.2	2	平	42130	塩尻市片丘6891
20400630100	63	松本塩尻線	一般国道20号	一般国道153号	42700	0.7	100.0	86.2	2	平	42130	塩尻市片丘6891
				計または平均		16.7					10	
20400640010	64	天竜公園阿智線	飯田富山佐久間線	泰阜村・下條村境	42710	3.6	100.0	27.8	1	山	42140	下伊那郡下條村睦沢33
20400640020	64	天竜公園阿智線	泰阜村・下條村境	一般国道151号	42720	1.9	100.0	100.0	2	山	42140	下伊那郡下條村睦沢33
20400640040	64	天竜公園阿智線	一般国道151号	親田中村線	42730	1.8	100.0	100.0	2	山	42150	阿智村伍和297-5
20400640050	64	天竜公園阿智線	親田中村線	下條村・阿智村境	42740	1.4	100.0	100.0	2	山	42150	阿智村伍和297-5
20400640060	64	天竜公園阿智線	下條村・阿智村境	天竜公園阿智線	42750	2.2	4.5	0.0	1	山	42150	阿智村伍和297-5
20400640070	64	天竜公園阿智線	天竜公園阿智線	天竜公園阿智線	42760	0.1	88.5	88.5	2	平	42150	阿智村伍和297-5
20400640140	64	天竜公園阿智線		天竜公園阿智線	42780	0.1	0.0	0.0	1	山	42180	
20400640090	64	天竜公園阿智線	天竜公園阿智線	田中乱橋線	42760	4.2	88.5	88.5	2	平	42150	阿智村伍和297-5
20400640100	64	天竜公園阿智線	田中乱橋線	一般国道153号	42760	0.6	88.5	88.5	2	平	42160	下伊那郡阿智村春日3220
20400640120	64	天竜公園阿智線	天竜公園阿智線	天竜公園阿智線	42770	0.3	0.0	0.0	1	山	42170	
20400640080	64	天竜公園阿智線	天竜公園阿智線	天竜公園阿智線	42760	0.3	88.5	88.5	2	平	42150	阿智村伍和297-5
				計または平均		16.5					11	
20400650010	65	上田丸子線	一般国道18号	長野上田線	42790	1.7	100.0	100.0	2	街	42190	千曲町交差点南
20400650020	65	上田丸子線	長野上田線	一般国道143号	42790	0.5	100.0	100.0	2	街	42195	中之条交差点南
20400650030	65	上田丸子線	一般国道143号	鹿教湯別所上田線	42790	2.0	100.0	100.0	2	街	42200	赤坂交差点南
20400650040	65	上田丸子線	鹿教湯別所上田線	上田丸子線	42800	0.7	65.6	65.6	2	街	42210	上田市古安曾1133 (名称なし交差点)
20400650050	65	上田丸子線	上田丸子線	上田丸子線	42800	0.6	65.6	65.6	2	街	42210	上田市古安曾1133 (名称なし交差点)
20400650060	65	上田丸子線	上田丸子線	塩田仁古田線	42800	0.9	65.6	65.6	2	街	42210	上田市古安曾1133 (名称なし交差点)
20400650070	65	上田丸子線	塩田仁古田線	別所丸子線	42800	1.6	65.6	65.6	2	街	42210	上田市古安曾1133 (名称なし交差点)
20400650080	65	上田丸子線	別所丸子線	別所丸子線	42800	0.2	65.6	65.6	2	街	42215	上田市古安曾1133 (名称なし交差点)
20400650090	65	上田丸子線	別所丸子線		42800	2.4	65.6	65.6	2	街	42220	
20400650100	65	上田丸子線		一般国道254号	42810	1.8	100.0	100.0	2	山	42230	上田市古安曾平井寺
20400650120	65	上田丸子線	一般国道143号	鹿教湯別所上田線	42820	1.6	100.0	100.0	4	平	42240	上田市小島池下239 (下小島交差点)
20400650130	65	上田丸子線	鹿教湯別所上田線	上田丸子線	42830	1.1	100.0	100.0	2	平	42250	上田市小島池下239 (下小島交差点)
20400650140	65	上田丸子線	上田丸子線	上田丸子線	42830	0.5	100.0	100.0	2	平	42250	上田市小島池下239 (下小島交差点)
				計または平均		15.6					13	
20400660010	66	豊野南志賀公園線	長野豊野線	一般国道18号	42840	0.7	100.0	100.0	2	街	42260	長野市豊野896
20400660020	66	豊野南志賀公園線	一般国道18号	長野市・小布施町境	42840	0.4	100.0	100.0	2	街	42270	





道路種別 主要地方道 (平日交通量等)

交通本 調区 査間 番号	路線名		起点側接続路線等	終点側接続路線等	道 単 路 位 況 間 調 査 番 号	区 間 延 長 (km)	区間延長(%)		車 線 数	代 表 沿 道 状 況	交 単 位 区 間 調 査 番 号	交通観測地点地名	
	路 線 番 号	路 線 名					改 良 済 み 区 間 率 (%)	5.5 m 以 上 区 間 率 (%)				市 区 丁 目 郡 町 字 村	(下線は実際に観測した地点)
20400660030	66	豊野南志賀公園線	長野市・小布施町境	村山小布施停車場線	42850	1.2	100.0	58.3	2	平	42280	上高井郡小布施町大字山王島112-2	
20400660040	66	豊野南志賀公園線	村山小布施停車場線	村山小布施停車場線	42860	0.3	100.0	100.0	2	平	42290		
20400660050	66	豊野南志賀公園線	村山小布施停車場線	一般国道403号	42870	1.9	100.0	100.0	2	平	42300	上高井郡小布施町大字小布施879-5	
20400660070	66	豊野南志賀公園線	一般国道403号	須坂市・高山村境	42880	1.8	100.0	100.0	2	平	42310		
20400660080	66	豊野南志賀公園線	須坂市・高山村境	須坂中野線	42890	3.5	100.0	100.0	2	平	42320	上高井郡高山村大字中山4324	
20400660090	66	豊野南志賀公園線	須坂中野線	宮村湯田中停車場線	42900	3.0	100.0	100.0	2	山	42330	上高井郡高山村大字中山4324	
20400660100	66	豊野南志賀公園線	宮村湯田中停車場線	山田温泉線	42910	2.8	85.7	75.0	2	山	42340		
20400660110	66	豊野南志賀公園線	山田温泉線	高山村・山ノ内町境	42920	14.9	49.0	43.6	2	山	42350		
20400660120	66	豊野南志賀公園線	高山村・山ノ内町境	一般国道292号	42930	4.0	7.5	7.5	1	山	42360		
						計または平均						11	
20400670010	67	松本和田線	一般国道143号	惣社岡田線	42940	1.4	100.0	100.0	2	D	42370	松本市清水1-8-9	
20400670020	67	松本和田線	惣社岡田線	湯の原荒町線	42940	0.9	100.0	100.0	2	D	42370	松本市清水1-8-9	
20400670030	67	松本和田線	湯の原荒町線	兎川寺鎌田線	42940	0.3	100.0	100.0	2	D	42370	松本市清水1-8-9	
20400670040	67	松本和田線	兎川寺鎌田線	美ヶ原公園線	42950	4.8	57.5	36.9	2	山	42380		
20400670050	67	松本和田線	美ヶ原公園線	松本市・長和町境	42950	13.1	57.5	36.9	2	山	42390		
20400670060	67	松本和田線	松本市・長和町境	美ヶ原公園東餅屋線	42960	0.5	80.0	80.0	2	山	42400		
20400670070	67	松本和田線	美ヶ原公園東餅屋線	美ヶ原公園東餅屋線	42970	0.7	73.7	42.1	2	山	42410		
20400670080	67	松本和田線	美ヶ原公園東餅屋線	一般国道142号	42970	8.8	73.7	42.1	2	山	42410		
						計または平均		30.5				8	
20400680010	68	梓山海ノ口線		川上佐久線	42980	9.7	100.0	88.5	2	平	42420	南佐久郡川上村大深山	
20400680020	68	梓山海ノ口線	川上佐久線	川上村・南牧村境	42980	5.9	100.0	88.5	2	平	42420	南佐久郡川上村大深山	
20400680030	68	梓山海ノ口線	川上村・南牧村境	一般国道141号	42990	5.9	100.0	35.6	2	山	42420	南佐久郡川上村大深山	
						計または平均		21.5				3	
20400700010	70	長野信州新線	長野上田線	清野篠ノ井停車場線	43000	0.2	78.6	78.6	2	街	42430	長野市篠ノ井御幣川598	
20400700020	70	長野信州新線	清野篠ノ井停車場線		43000	1.2	78.6	78.6	2	街	42440	長野市篠ノ井二ツ柳600-7	
20400700040	70	長野信州新線		川口田野口篠ノ井線	43010	1.9	79.8	79.8	2	山	42460	長野市信更町田野口831-1地先	
20400700050	70	長野信州新線	川口田野口篠ノ井線	川口田野口篠ノ井線	43010	2.1	79.8	79.8	2	山	42460	長野市信更町田野口831-1地先	
20400700060	70	長野信州新線	川口田野口篠ノ井線	一般国道19号	43010	5.4	79.8	79.8	2	山	42460	長野市信更町田野口831-1地先	
20400700080	70	長野信州新線	長野信州新線	川口田野口篠ノ井線	43020	2.6	100.0	100.0	2	平	42470		
20400700090	70	長野信州新線	川口田野口篠ノ井線	川口田野口篠ノ井線	43030	0.4	100.0	100.0	2	山	42480	長野市篠ノ井塩崎4364地先	
20400700100	70	長野信州新線	川口田野口篠ノ井線		43030	0.7	100.0	100.0	2	山	42480	長野市篠ノ井塩崎4364地先	
						計または平均		14.5				8	
20400740010	74	阿南東栄線	一般国道151号	阿南東栄線	43040	0.4	100.0	100.0	2	山	42490		
						計または平均		0.4				1	
20400750010	75	駒ヶ根駒ヶ岳公園線		一般国道153号	43050	0.2	100.0	100.0	2	商	42500	駒ヶ根市中央15-10	
20400750030	75	駒ヶ根駒ヶ岳公園線	一般国道153号	中央自動車道西宮線	43060	2.1	100.0	100.0	2	街	42510	駒ヶ根市赤穂950	
20400750040	75	駒ヶ根駒ヶ岳公園線	中央自動車道西宮線	駒ヶ根市・宮田村境	43060	2.6	100.0	100.0	2	街	42520	駒ヶ根市赤穂497-1302	
20400750050	75	駒ヶ根駒ヶ岳公園線	駒ヶ根市・宮田村境	宮田村・駒ヶ根市境	43070	4.2	16.7	14.3	1	山	42530	上伊那郡宮田村4752-4	
20400750060	75	駒ヶ根駒ヶ岳公園線	宮田村・駒ヶ根市境	駒ヶ根市・宮田村境	43080	1.7	0.0	0.0	1	山	42530	上伊那郡宮田村4752-4	
20400750070	75	駒ヶ根駒ヶ岳公園線	駒ヶ根市・宮田村境		43090	4.4	0.0	0.0	1	山	42530	上伊那郡宮田村4752-4	



道路種別 主要地方道 (平日交通量等)

交基 通調 区 査 間 番 号	路 線 名		起 点 側 接 続 路 線 等	終 点 側 接 続 路 線 等	道 単 路 位 区 間 調 査 号	区 間 延 長  (km)	区間延長(%)		車 線 数	代 表 沿 道 状 況	交 単 位 区 間 調 査 番 号	交 通 量 観 測 地 点 地 名  市 区 丁 目 郡 町 字 村  (下線は実際に観測した地点)
	路 線 番 号	路 線 名					改良 済 み 区 間 率  (%)	5.5 m 以 上 区 間 率  (%)				
				計または平均		15.2					6	
20400760010	76	長野戸隠線	一般国道406号	飯綱高原芋井線	43100	4.9	34.4	32.0	1	街	42540	
20400760020	76	長野戸隠線	飯綱高原芋井線	入山小市線	43100	5.4	34.4	32.0	1	街	42540	
20400760030	76	長野戸隠線	入山小市線	栃原北郷信濃線	43100	2.5	34.4	32.0	1	街	42540	
20400760040	76	長野戸隠線	栃原北郷信濃線	戸隠篠ノ井線	43110	2.2	96.2	94.2	2	街	42540	
20400760050	76	長野戸隠線	戸隠篠ノ井線	戸隠高原浅川線	43110	2.6	96.2	94.2	2	街	42550	長野市戸隠2285
20400760060	76	長野戸隠線	戸隠高原浅川線	信濃信州新線	43110	0.4	96.2	94.2	2	街	42550	長野市戸隠2285
				計または平均		18.0					6	
20400770010	77	長野上田線	一般国道117号	関崎川中島停車場線	43120	1.0	100.0	100.0	2	商	42560	長野市青木島4丁目4-2
20400770020	77	長野上田線	関崎川中島停車場線	一般国道19号	43120	1.0	100.0	100.0	2	商	42560	長野市青木島4丁目4-2
20400770030	77	長野上田線	一般国道19号	川合川中島線	43120	1.9	100.0	100.0	2	商	42570	長野市川中島町今井薬師堂1814-1
20400770040	77	長野上田線	川合川中島線	戸隠篠ノ井線	43120	0.9	100.0	100.0	2	商	42570	長野市川中島町今井薬師堂1814-1
20400770050	77	長野上田線	戸隠篠ノ井線	松代篠ノ井線	43120	0.7	100.0	100.0	2	商	42580	長野市篠ノ井会3-1
20400770060	77	長野上田線	松代篠ノ井線	長野信州新線	43120	0.9	100.0	100.0	2	商	42590	長野市篠ノ井御幣川598
20400770070	77	長野上田線	長野信州新線	長野上田線	43120	0.6	100.0	100.0	2	商	42590	長野市篠ノ井御幣川598
20400770080	77	長野上田線	長野上田線	川口田野口篠ノ井線	43130	3.4	100.0	100.0	2	平	42600	長野市篠ノ井塩崎4008-1
20400770090	77	長野上田線	川口田野口篠ノ井線	長野市・千曲市境	43130	1.4	100.0	100.0	2	平	42610	長野市篠ノ井塩崎140-1
20400770100	77	長野上田線	長野市・千曲市境	一般国道403号	43140	0.7	100.0	71.4	2	商	42620	千曲市大字稲荷山505-1
20400770150	77	長野上田線	一般国道403号	姨捨停車場線	43160	2.3	93.2	86.5	2	平	42623	千曲市大字八幡3804
20400770160	77	長野上田線	姨捨停車場線	一般国道18号	43160	0.6	93.2	86.5	2	平	42624	千曲市大字八幡3804
20400770170	77	長野上田線	一般国道18号	内川姨捨停車場線	43160	2.1	93.2	86.5	2	平	42625	千曲市大字須坂89
20400770180	77	長野上田線	内川姨捨停車場線	内川姨捨停車場線	43160	0.3	93.2	86.5	2	平	42626	千曲市大字須坂89
20400770190	77	長野上田線	内川姨捨停車場線	大町麻績インター千曲線	43160	2.1	93.2	86.5	2	平	42627	千曲市大字若宮2
20400770210	77	長野上田線	大町麻績インター千曲線	新田坂城停車場線	43170	1.0	100.0	100.0	2	平	42650	千曲市大字上山田361
20400770220	77	長野上田線	新田坂城停車場線	千曲市・坂城町境	43180	1.0	100.0	100.0	2	平	42660	千曲市大字上山田361
20400770230	77	長野上田線	千曲市・坂城町境		43190	0.6	100.0	100.0	2	平	42660	千曲市大字上山田361
20400770240	77	長野上田線		上室賀坂城停車場線	43200	0.6	97.6	87.8	2	平	42670	埴科郡坂城町大字上五明640-1
20400770250	77	長野上田線	上室賀坂城停車場線	坂城町・上田市境	43200	3.5	97.6	87.8	2	平	42675	埴科郡坂城町大字上五明640-1
20400770260	77	長野上田線	坂城町・上田市境	一般国道18号	43210	1.7	78.6	73.8	2	平	42680	上田市中之条767-1
20400770265	77	長野上田線	一般国道18号		43210	0.5	78.6	73.8	2	平	42680	上田市中之条767-1
20400770280	77	長野上田線	一般国道143号	上田丸子線	43210	2.0	78.6	73.8	2	平	42680	上田市中之条767-1
20400770300	77	長野上田線	一般国道143号	上田塩川線	43220	0.9	100.0	100.0	2	商	42700	
20400770310	77	長野上田線	上田塩川線	一般国道141号	43220	1.4	100.0	100.0	2	商	42710	三好町交差点東
20400770120	77	長野上田線	長野上田線	一般国道18号	43150	0.3	100.0	100.0	2	平	42621	長野市篠ノ井塩崎8072-2地先
20400770130	77	長野上田線	一般国道18号		43150	3.0	100.0	100.0	2	平	42621	長野市篠ノ井塩崎8072-2地先
				計または平均		36.4					27	
20400780010	78	佐久小諸線	一般国道142号	上原猿久保線	43250	1.7	100.0	55.6	2	平	42730	佐久市伴野1965
20400780020	78	佐久小諸線	上原猿久保線	上原猿久保線	43250	0.9	100.0	55.6	2	平	42730	佐久市伴野1965
20400780030	78	佐久小諸線	上原猿久保線	塩名田佐久線	43250	1.4	100.0	55.6	2	平	42740	佐久市塩名田
20400780040	78	佐久小諸線	塩名田佐久線	佐久市・小諸市境	43250	0.5	100.0	55.6	2	平	42740	佐久市塩名田



道路種別 主要地方道 (平日交通量等)

交通本調査区間番号	路線名		起点側接続路線等	終点側接続路線等	道単路位区間調査番号	区間延長(km)	区間延長(%)		車線数	代表沿道状況	交通単位数調査番号	交通単位数調査番号	市区丁目郡町村 (下線は実際に観測した地点)
	路線番号	路線名					改良済み区間率(%)	5.5m済み以上区間改良率(%)					
20400780050	78	佐久小諸線	佐久市・小諸市境	下仁田浅科線	43260	0.3	100.0	100.0	2	平	42740	佐久市塩名田	
20400780060	78	佐久小諸線	下仁田浅科線	耳取三岡停車場線	43260	2.0	100.0	100.0	2	平	42750		
20400780070	78	佐久小諸線	耳取三岡停車場線	一般国道141号	43260	3.1	100.0	100.0	2	平	42750		
				計または平均		9.9					7		
20400790010	79	小諸上田線	一般国道141号	一般国道18号	43270	0.4	100.0	91.5	2	平	42760	小諸市滝原1693-1	
20400790020	79	小諸上田線	一般国道18号	上信越自動車道	43270	1.4	100.0	91.5	2	平	42760	小諸市滝原1693-1	
20400790030	79	小諸上田線	上信越自動車道	小諸軽井沢線	43270	1.0	100.0	91.5	2	平	42760	小諸市滝原1693-1	
20400790040	79	小諸上田線	小諸軽井沢線	小諸市・東御市境	43270	1.9	100.0	91.5	2	平	42760	小諸市滝原1693-1	
20400790050	79	小諸上田線	小諸市・東御市境	東御幡恋線	43280	1.5	100.0	100.0	2	平	42770		
20400790060	79	小諸上田線	東御幡恋線	真田東部線	43280	1.2	100.0	100.0	2	平	42780	東御市鞍掛385-1 (鞍掛交差点)	
20400790070	79	小諸上田線	真田東部線	丸子東部インター線	43280	0.7	100.0	100.0	2	平	42790	東御市鞍掛385-1 (鞍掛交差点)	
20400790080	79	小諸上田線	丸子東部インター線	大屋停車場田沢線	43290	3.3	100.0	100.0	2	平	42800	東御市和7388-1	
20400790090	79	小諸上田線	大屋停車場田沢線	東御市・上田市境	43300	1.0	90.0	90.0	2	平	42810	東御市和	
20400790100	79	小諸上田線	東御市・上田市境	下原大屋停車場線	43310	1.1	85.2	83.6	2	街	42820	上田市芳田1578-1 (豊里郵便局前交差点)	
20400790110	79	小諸上田線	下原大屋停車場線	一般国道18号	43310	2.7	85.2	83.6	2	街	42825	上田市芳田1578-1 (豊里郵便局前交差点)	
20400790120	79	小諸上田線	一般国道18号	一般国道18号	43310	0.9	85.2	83.6	2	街	42830	上田市古里1622-2	
20400790124	79	小諸上田線	一般国道18号		43310	0.8	85.2	83.6	2	街	42830	上田市古里1622-2	
20400790150	79	小諸上田線		一般国道141号	43310	0.0	85.2	83.6	2	街	42830	上田市古里1622-2	
20400790170	79	小諸上田線	一般国道141号		43310	0.0	85.2	83.6	2	街	42830	上田市古里1622-2	
20400790130	79	小諸上田線		一般国道141号	43310	0.6	85.2	83.6	2	街	42830	上田市古里1622-2	
				計または平均		18.5					16		
20400800010	80	小諸軽井沢線	小諸上田線	菱野筒井線	43320	2.5	100.0	100.0	2	平	42840	小諸市甲4575-1 (待避所)	
20400800020	80	小諸軽井沢線	菱野筒井線		43320	2.0	100.0	100.0	2	平	42840	小諸市甲4575-1 (待避所)	
20400800030	80	小諸軽井沢線		小諸市・御代田町境	43320	3.1	100.0	100.0	2	平	42840	小諸市甲4575-1 (待避所)	
20400800040	80	小諸軽井沢線	小諸市・御代田町境	御代田町・軽井沢町境	43330	4.1	100.0	100.0	2	平	42850	北佐久郡御代田町塩野3402-1	
20400800050	80	小諸軽井沢線	御代田町・軽井沢町境	一般国道18号	43340	1.7	100.0	82.4	2	平	42860		
				計または平均		13.4					5		
20400810010	81	丸子東部インター線	一般国道152号	芦田大屋停車場線	43350	3.9	74.1	68.5	2	平	42870	東御市羽毛山	
20400810020	81	丸子東部インター線	芦田大屋停車場線	上田市・東御市境	43350	1.5	74.1	68.5	2	平	42870	東御市羽毛山	
20400810030	81	丸子東部インター線	上田市・東御市境	羽毛山大日向線	43360	0.3	100.0	100.0	2	街	42870	東御市羽毛山	
20400810040	81	丸子東部インター線	羽毛山大日向線	丸子北御牧東部線	43360	0.9	100.0	100.0	2	街	42870	東御市羽毛山	
20400810050	81	丸子東部インター線	丸子北御牧東部線	東部望月線	43360	0.6	100.0	100.0	2	街	42870	東御市羽毛山	
20400810060	81	丸子東部インター線	東部望月線	一般国道18号	43360	0.1	100.0	100.0	2	街	42870	東御市羽毛山	
20400810070	81	丸子東部インター線	一般国道18号	小諸上田線	43370	1.5	100.0	100.0	2	平	42880	東御市常田505-1	
20400810080	81	丸子東部インター線	小諸上田線	丸子東部インター線	43380	0.2	100.0	100.0	2	平	42880	東御市常田505-1	
20400810090	81	丸子東部インター線	丸子東部インター線	真田東部線	43390	0.3	100.0	100.0	3	平	42880	東御市常田505-1	
20400810110	81	丸子東部インター線	丸子東部インター線	上信越自動車道	43400	0.2	100.0	100.0	2	平	42880	東御市常田505-1	
				計または平均		9.5					10		
20400820010	82	別所丸子線		鹿教湯別所上田線	43410	0.6	89.2	64.6	2	平	42890		
20400820020	82	別所丸子線	鹿教湯別所上田線	鹿教湯別所上田線	43410	0.3	89.2	64.6	2	平	42890		

12・24 時間 観測 の別	昼間12時間自動車類交通量						24時間自動車類交通量						昼 夜 率	昼 大 間 型 12車 時間 混入 率	混 雑 度	旅 単 位 速 度 区 間 番 号	昼間12時間 平均旅行速度 (時間帯別交通量加重)		指 定 最 高 速 度 (km/h)	管 理 区 分	調 査 実 施 区 分	
	上下合計						上下合計										上 り (km/h)	下 り (km/h)				
	歩 行 者 類 (人)	自 転 車 類 (台)	動 力 付 二 輪 車 類 (台)	自動車類			歩 行 者 類 (人)	自 転 車 類 (台)	動 力 付 二 輪 車 類 (台)	自動車類												
小 型 車 (台)				大 型 車 (台)	合 計 (台)	小 型 車 (台)				大 型 車 (台)	合 計 (台)											
24				2,629	290	2,919				3,205	308	3,513	1.20	9.9	0.52	44220	32.2	19.3	40	県	佐久	
12				7,035	764	7,799				9,005	1,134	10,139	1.30	9.8	1.11	44230	41.8	46.9	40	県	佐久	
12				7,035	764	7,799				9,005	1,134	10,139	1.30	9.8	1.11	44240	35.4	33.0	40	県	佐久	
				3,901	362	4,263				4,885	505	5,390										
24	9	8	124	11,658	2,234	13,892	13	8	134	14,009	3,611	17,620	1.27	16.1	1.42	44250	29.5	27.0	50	県	佐久	
24	9	8	124	11,658	2,234	13,892	13	8	134	14,009	3,611	17,620	1.27	16.1	1.42	44260	32.0	35.0	50	県	佐久	
24	9	8	124	11,658	2,234	13,892	13	8	134	14,009	3,611	17,620	1.27	16.1	1.42	44270	42.6	34.1	50	県	佐久	
24	9	8	124	11,658	2,234	13,892	13	8	134	14,009	3,611	17,620	1.27	16.1	1.42	44280	39.6	38.0	50	県	佐久	
12				9,825	2,518	12,343				13,132	3,284	16,416	1.33	20.4	1.31	44290	30.3	29.4	50	県	上田	
12	13	0	98	10,546	1,817	12,363				13,950	2,616	16,566	1.34	14.7	1.08	44300	36.2	30.5	50	県	上田	
12	13	0	87	10,569	1,807	12,376				13,873	2,587	16,460	1.33	14.6	1.08	44310	26.8	21.0	50	県	上田	
12	3	29	67	11,305	1,567	12,872				14,832	2,416	17,248	1.34	12.2	1.09	44320	35.6	40.5	50	県	上田	
12				3,102	37	3,139				3,719	142	3,861	1.23	1.2	0.46	44330	21.0	31.7	50	県	上田	
12	0	0	39	3,756	88	3,844				4,777	297	5,074	1.32	2.3	0.56	44330	30.5	21.8	40	県	上田	
12	74	5	53	7,436	350	7,786				9,504	774	10,278	1.32	4.5	0.97	44340	19.7	28.9	40	県	上田	
24	185	30	66	6,436	328	6,764	216	83	98	7,951	374	8,325	1.23	4.8	0.68	44350	23.1	16.9	40	県	上田	
24	185	30	66	6,436	328	6,764	216	83	98	7,951	374	8,325	1.23	4.8	0.68	44360	11.0	12.8	40	県	上田	
24	185	30	66	6,436	328	6,764	216	83	98	7,951	374	8,325	1.23	4.8	0.68	44360			40	県	上田	
24	185	30	66	6,436	328	6,764	216	83	98	7,951	374	8,325	1.23	4.8	0.68	44360	8.0	28.4	40	県	上田	
24	185	30	66	6,436	328	6,764	216	83	98	7,951	374	8,325	1.23	4.8	0.68	44360	17.4	12.5	40	県	上田	
				8,459	1,173	9,632				10,599	1,777	12,376										
12	6	0	77	8,700	1,927	10,627				11,499	2,529	14,028	1.32	18.1	1.22	44370	38.7	47.2	50	県	佐久	
12	6	0	77	8,700	1,927	10,627				11,499	2,529	14,028	1.32	18.1	1.22	44380	48.0	45.2	50	県	佐久	
12	6	0	77	8,700	1,927	10,627				11,499	2,529	14,028	1.32	18.1	1.22	44390	48.9	48.5	50	県	佐久	
12	2	1	71	5,788	1,385	7,173				7,527	1,726	9,253	1.29	19.3	0.85	44390	53.1	51.1	50	県	佐久	
12				5,528	1,708	7,236				7,284	2,050	9,334	1.29	23.6	0.95	44390	46.8	29.5	50	県	佐久	
				7,483	1,775	9,258				9,862	2,273	12,134										
24				8,499	1,352	9,851				10,601	2,224	12,825	1.30	13.7	1.38	44400	35.0	36.3	50	県	上田	
24				8,499	1,352	9,851				10,601	2,224	12,825	1.30	13.7	1.38	44410	38.0	44.9	50	県	上田	
24				8,499	1,352	9,851				10,601	2,224	12,825	1.30	13.7	1.53	44410	51.6	45.4	50	県	上田	
24				8,499	1,352	9,851				10,601	2,224	12,825	1.30	13.7	1.53	44420	37.0	28.4	50	県	上田	
24				8,499	1,352	9,851				10,601	2,224	12,825	1.30	13.7	1.53	44430	30.0	18.2	50	県	上田	
24				8,499	1,352	9,851				10,601	2,224	12,825	1.30	13.7	1.53	44440	13.6	12.7	50	県	上田	
12	105	78	86	7,643	1,301	8,944				9,953	1,764	11,717	1.31	14.5	0.78	44450	34.0	31.2	50	県	上田	
12	105	78	86	7,643	1,301	8,944				9,953	1,764	11,717	1.31	14.5	0.94	44460	18.0	18.8	50	県	上田	
12	105	78	86	7,643	1,301	8,944				9,953	1,764	11,717	1.31	14.5	0.33	44470	25.5	19.4	50	県	上田	
12	105	78	86	7,643	1,301	8,944				9,953	1,764	11,717	1.31	14.5	0.64	44480	26.0	31.0	50	県	上田	
				8,157	1,332	9,488				10,342	2,040	12,382										
12				2,501	238	2,739				3,038	331	3,369	1.23	8.7	0.45	44490	15.9	17.1	40	県	上田	
12				2,501	238	2,739				3,038	331	3,369	1.23	8.7	0.45	44500	32.5	15.3	40	県	上田	

道路種別 主要地方道 (平日交通量等)

交通基 通本 調区 査間 番号	路線名		起点側接続路線等	終点側接続路線等	道単 路位 状区 況間 調番 査号	区 間 延 長 (km)	区間延長(%)		車 線 数	代 表 沿 道 状 況	交 単 位 区 間 調 査 番 号	交通 量 観 測 地 点 地名  (下線は実際に観測した地点)	
	路 線 番 号	路 線 名					改良 済 み 区 間 率 (%)	5.5 m 以 上 区 間 率 (%)					市 区 丁 目 郡 町 字 村
20400820030	82	別所丸子線	鹿教湯別所上田線	上田丸子線	43410	5.6	89.2	64.6	2	平	42900	<u>上田市前山字下城戸107-2</u>	
20400820050	82	別所丸子線	上田丸子線	南原長瀬線	43420	3.9	92.3	76.9	2	平	42910	<u>上田市御岳堂2465-1</u>	
20400820060	82	別所丸子線	南原長瀬線	一般国道152号	43430	2.0	100.0	100.0	2	平	42920	<u>上田市御岳堂字芦田586-3</u>	
				計または平均		12.4					5		
20400830010	83	下条米川飯田線	一般国道151号	下條村・阿南町境	43440	2.4	20.8	16.7	2	山	42930	下伊那郡阿南町富草503	
20400830020	83	下条米川飯田線	下條村・阿南町境	栗野門島停車場線	43450	1.6	57.9	57.9	2	山	42930	<u>下伊那郡阿南町富草503</u>	
20400830030	83	下条米川飯田線	栗野門島停車場線	阿南町・泰阜村境	43450	0.3	57.9	57.9	2	山	42940		
20400830040	83	下条米川飯田線	阿南町・泰阜村境	栗野門島停車場線	43460	0.1	31.6	28.9	1	山	42940		
20400830050	83	下条米川飯田線	栗野門島停車場線	飯田富山佐久間線	43460	3.7	31.6	28.9	1	山	42940		
20400830070	83	下条米川飯田線	飯田富山佐久間線	泰阜村・飯田市境	43470	5.2	75.0	65.4	2	山	42950	<u>飯田市千代2398</u>	
20400830080	83	下条米川飯田線	泰阜村・飯田市境	米川飯田線	43480	4.0	65.0	15.0	2	山	42950	<u>飯田市千代2398</u>	
20400830090	83	下条米川飯田線	米川飯田線	米川駄科停車場線	43490	0.4	82.9	68.3	2	山	42960	<u>飯田市上久堅5428</u>	
20400830100	83	下条米川飯田線	米川駄科停車場線	一般国道256号	43490	6.3	82.9	68.3	2	山	42960	<u>飯田市上久堅5428</u>	
20400830115	83	下条米川飯田線	一般国道256号	一般国道256号	43490	0.2	82.9	68.3	2	山	42965		
20400830120	83	下条米川飯田線	一般国道256号	飯田市・喬木村境	43490	1.3	82.9	68.3	2	山	42965		
20400830130	83	下条米川飯田線	飯田市・喬木村境	喬木村・飯田市境	43500	2.2	68.2	40.9	1	山	42965		
20400830140	83	下条米川飯田線	喬木村・飯田市境	下久堅知久平線	43520	2.9	96.7	90.0	2	山	42970	<u>下伊那郡喬木村富田1264-1</u>	
20400830150	83	下条米川飯田線	下久堅知久平線	飯田市・喬木村境	43520	0.1	96.7	90.0	2	山	42980		
20400830160	83	下条米川飯田線	飯田市・喬木村境	伊那生田飯田線	43530	0.1	100.0	0.0	1	山	42980		
				計または平均		30.8					15		
20400840010	84	乗鞍岳線		一般国道158号	43540	29.5	93.2	79.7	2	山	42990	<u>松本市安曇3923-2</u>	
				計または平均		29.5					1		
20400850010	85	徳高明科線	一般国道147号	下木戸有明停車場線	43550	1.5	100.0	72.2	2	平	43000	安曇野市明科七貴5552	
20400850020	85	徳高明科線	下木戸有明停車場線	有明大町線	43550	0.3	100.0	72.2	2	平	43000	安曇野市明科七貴5552	
20400850030	85	徳高明科線	有明大町線	大町明科線	43560	0.8	100.0	100.0	2	街	43000	<u>安曇野市明科七貴5552</u>	
20400850050	85	徳高明科線	大町明科線	一般国道19号	43570	3.2	100.0	93.8	2	平	43010		
				計または平均		5.8					4		
20400860010	86	戸隠篠ノ井線	長野戸隠線	栃原北郷信濃線	43580	4.0	65.0	65.0	2	街	43020	<u>長野市戸隠1456</u>	
20400860020	86	戸隠篠ノ井線	栃原北郷信濃線	一般国道406号	43590	2.2	90.9	90.9	1	山	43030		
20400860040	86	戸隠篠ノ井線	一般国道406号	小川長野線	43600	13.1	3.9	0.6	1	街	43040	<u>長野市七二会平出</u>	
20400860050	86	戸隠篠ノ井線	小川長野線	小川長野線	43600	0.3	3.9	0.6	1	街	43040	長野市七二会平出	
20400860060	86	戸隠篠ノ井線	小川長野線	長野大町線	43600	4.7	3.9	0.6	1	街	43040	長野市七二会平出	
20400860080	86	戸隠篠ノ井線	一般国道19号	安庭篠ノ井線	43610	7.3	69.3	69.3	2	街	43050	<u>長野市篠ノ井有旅1192-1</u>	
20400860090	86	戸隠篠ノ井線	安庭篠ノ井線		43610	0.1	69.3	69.3	2	街	43050	長野市篠ノ井有旅1192-1	
20400860100	86	戸隠篠ノ井線			43610	0.1	69.3	69.3	2	街	43050	長野市篠ノ井有旅1192-1	
20400860110	86	戸隠篠ノ井線		犀口下居返線	43620	5.7	95.0	95.0	2	D	43060	<u>長野市篠ノ井布施五明3537</u>	
20400860120	86	戸隠篠ノ井線	犀口下居返線	長野上田線	43620	1.1	95.0	95.0	2	D	43070		
20400860130	86	戸隠篠ノ井線	長野上田線	一般国道18号	43620	1.2	95.0	95.0	2	D	43080		
				計または平均		39.8					11		
20400870010	87	伊那インター線	中央自動車道西宮線	伊那箕輪線	43640	0.9	100.0	100.0	4	平	43100	<u>上伊那郡南箕輪村8302-2</u>	





道路種別 主要地方道 (平日交通量等)

交通基調本調区番号	路線名		起点側接続路線等	終点側接続路線等	道単路位区況調番号	区間延長 (km)	区間延長(%)		車線数	代表沿道状況	交通量区調番号	交通量観測地点地名 市区丁目 郡町字 村 (下線は実際に観測した地点)
	路線番号	路線名					改良済み区間率 (%)	5.5m済み以上区間良率 (%)				
20400870020	87	伊那インター線	伊那箕輪線	南箕輪沢渡線	43650	1.7	100.0	100.0	2	街	43100	上伊那郡南箕輪村8302-2
20400870030	87	伊那インター線	南箕輪沢渡線	一般国道153号 計または平均	43650	0.3 2.9	100.0	100.0	2	街	43100 3	上伊那郡南箕輪村8302-2
20400880010	88	伊那箕輪線	一般国道361号		43660	0.2	100.0	100.0	2	平	43110	上伊那郡南箕輪村神子柴8143?1
20400880020	88	伊那箕輪線		伊那インター線	43670	0.9	100.0	100.0	2	平	43110	上伊那郡南箕輪村神子柴8143?1
20400880030	88	伊那箕輪線	伊那インター線	吹上北殿線	43670	2.7	100.0	100.0	2	平	43110	上伊那郡南箕輪村神子柴8143?1
20400880040	88	伊那箕輪線	吹上北殿線	南箕輪村・箕輪町境	43670	1.7	100.0	100.0	2	平	43110	上伊那郡南箕輪村神子柴8143?1
20400880050	88	伊那箕輪線	南箕輪村・箕輪町境	計または平均	43680	5.2 10.7	100.0	100.0	2	平	43110 5	上伊那郡南箕輪村神子柴8143?1
20400890010	89	園原インター線	中央自動車道西宮線	園原清内路線	43700	0.2	100.0	97.8	2	山	43130	下伊那郡阿智村智里499-3
20400890020	89	園原インター線	園原清内路線	一般国道256号 計または平均	43700	4.3 4.5	100.0	97.8	2	山	43130 2	下伊那郡阿智村智里499-3
20400900010	90	諏訪南インター線	中央自動車道西宮線	一般国道20号 計または平均	43710	1.2 1.2	100.0	100.0	2	山	43140 1	諏訪郡富士見町富原261-1 (インター出口駐車場)
20400910010	91	坂城インター線	上信越自動車道	一般国道18号 計または平均	43720	1.4 1.4	100.0	100.0	2	平	43150 1	埴科郡坂城町大字中之条753
20400920010	92	松井田軽井沢線	松井田軽井沢線	下仁田軽井沢線 計または平均	43730	1.5 1.5	100.0	100.0	2	山	43160 1	北佐久郡軽井沢町発地1399-1
20400930010	93	下仁田白田線	下仁田白田線	三分中込線	43740	20.4	79.5	43.8	2	山	43170	佐久市田口247-イ (第118号カーブ付近)
20400930020	93	下仁田白田線	三分中込線	川上佐久線	43740	0.9	79.5	43.8	2	山	43180	佐久市下越198-3 (NO.36 名称不明交差点)
20400930030	93	下仁田白田線	川上佐久線	下仁田白田線	43740	0.5	79.5	43.8	2	山	43180	佐久市下越198-3 (NO.36 名称不明交差点)
20400930040	93	下仁田白田線	下仁田白田線	一般国道141号	43740	0.1	79.5	43.8	2	山	43180	佐久市下越198-3 (NO.36 名称不明交差点)
20400930060	93	下仁田白田線	下仁田白田線	一般国道141号 計または平均	43750	0.2 22.1	100.0	100.0	2	D	43180 5	佐久市下越198-3 (NO.36 名称不明交差点)
20400940010	94	東御碕恋線		一般国道18号	43760	2.0	5.0	5.0	1	街	43190	
20400940020	94	東御碕恋線	一般国道18号	小諸上田線	43770	1.1	100.0	100.0	2	街	43200	
20400940030	94	東御碕恋線	小諸上田線	東御碕恋線 計または平均	43780	12.1 15.2	81.0	81.0	2	山	43210 3	東御市新張1299 (チェーン脱着場)
20400950010	95	上越飯山線	主要地方道上越飯山線	上境温井線	43790	8.7	83.9	29.9	2	平	43220	飯山市一山697-4
20400950020	95	上越飯山線	上境温井線	曾根藤ノ木線	43800	4.0	100.0	100.0	2	山	43230	飯山市常郷三郷
20400950030	95	上越飯山線	曾根藤ノ木線	箕作飯山線	43800	2.0	100.0	100.0	2	山	43230	飯山市常郷三郷
20400950040	95	上越飯山線	箕作飯山線	飯山新井線	43810	3.4	87.5	44.6	2	平	43240	飯山市照里戸狩1555-1
20400950050	95	上越飯山線	飯山新井線	関沢小沼線	43810	0.8	87.5	44.6	2	平	43240	飯山市照里戸狩1555-1
20400950060	95	上越飯山線	関沢小沼線	一般国道117号 計または平均	43810	1.4 20.3	87.5	44.6	2	平	43240 6	飯山市照里戸狩1555-1
20400960010	96	飯山妙高原線		一般国道117号	43820	0.3	100.0	100.0	2	D	43250	飯山市静岡南新町276-1
20400960030	96	飯山妙高原線	上信越自動車道	一般国道117号	43830	0.3	100.0	100.0	2	平	43260	中野市永江3669-4
20400960040	96	飯山妙高原線	一般国道117号	中野市・飯綱町境	43840	5.0	94.0	84.0	2	山	43260	中野市永江3669-4
20400960050	96	飯山妙高原線	中野市・飯綱町境	飯綱町・信濃町境	43850	0.6	100.0	33.3	2	山	43270	
20400960060	96	飯山妙高原線	飯綱町・信濃町境	長野荒瀬原線	43860	0.9	65.8	65.8	2	平	43270	

12・24 時間 観測 の別	昼間12時間自動車類交通量						24時間自動車類交通量						昼 夜 率	昼 大 間 型 12 車 時 間 入 率	混 雑 度	旅 単 行 位 速 度 区 間 番 号	昼間12時間 平均旅行速度 <small>(時間帯別交通量加重)</small>		指 定 最 高 速 度  (km/h)	管 理 区 分	調 査 実 施 区 分
	上下合計						上下合計										上 り  (km/h)	下 り  (km/h)			
	歩 行 者 類  (人)	自 転 車 類  (台)	動 力 付 二 輪 車 類  (台)	自動車類			歩 行 者 類  (人)	自 転 車 類  (台)	動 力 付 二 輪 車 類  (台)	自動車類											
				小 型 車  (台)	大 型 車  (台)	合 計  (台)				小 型 車  (台)	大 型 車  (台)	合 計  (台)									
12	67	24	45	10,809	1,113	11,922				13,996	1,860	15,856	1.33	9.3	0.42	44760	41.2	39.0	50	県	伊那
12	67	24	45	10,809	1,113	11,922				13,996	1,860	15,856	1.33	9.3	0.42	44770	30.7	14.6	50	県	伊那
				10,809	1,113	11,922				13,996	1,860	15,856									
12				11,045	611	11,656				14,179	1,323	15,502	1.33	5.2	1.29	44780	20.6	28.3	50	県	伊那
12				11,045	611	11,656				14,179	1,323	15,502	1.33	5.2	1.07	44780	31.9	25.3	50	県	伊那
12				11,045	611	11,656				14,179	1,323	15,502	1.33	5.2	1.07	44790	29.5	28.0	50	県	伊那
12				11,045	611	11,656				14,179	1,323	15,502	1.33	5.2	1.07	44800	40.8	43.2	50	県	伊那
12				11,045	611	11,656				14,179	1,323	15,502	1.33	5.2	1.16	44800	39.9	38.1	50	県	伊那
				11,045	611	11,656				14,179	1,323	15,502									
12	0	0	19	1,266	187	1,453				1,519	225	1,744	1.20	12.9	0.24	44820	26.4	36.8	40	県	飯田
12	0	0	19	1,266	187	1,453				1,519	225	1,744	1.20	12.9	0.24	44820	35.9	37.5	40	県	飯田
				1,266	187	1,453				1,519	225	1,744									
12	19	0	42	4,007	736	4,743				5,021	908	5,929	1.25	15.5	0.66	44830	41.8	35.4	50	県	諏訪
				4,007	736	4,743				5,021	908	5,929									
12	29	15	20	3,740	591	4,331				4,721	779	5,500	1.27	13.6	0.44	44840	38.0	28.7	60	県	千曲
				3,740	591	4,331				4,721	779	5,500									
24	0	0	68	3,080	225	3,305	0	0	71	3,329	262	3,591	1.09	6.8	0.61	44850	59.5	63.5	50	県	佐久
				3,080	225	3,305				3,329	262	3,591									
12	0	0	17	24	1	25				31	3	34	1.35	4.0	0.01	44860	41.2	41.2	40	県	佐久
12	162	124	59	4,462	418	4,880				5,247	511	5,758	1.18	8.6	0.59	44870	26.9	25.6	40	県	佐久
12	162	124	59	4,462	418	4,880				5,247	511	5,758	1.18	8.6	0.59	44880	29.8	26.3	40	県	佐久
12	162	124	59	4,462	418	4,880				5,247	511	5,758	1.18	8.6	0.59	44890	14.0	13.5	40	県	佐久
12	162	124	59	4,462	418	4,880				5,247	511	5,758	1.18	8.6	0.47	44900	27.7	13.1	40	県	佐久
				3,574	335	3,909				4,204	409	4,613									
12				1,193	391	1,584				1,465	436	1,901	1.20	24.7	0.83	44910	15.5	15.5	30	県	上田
12				1,193	391	1,584				1,465	436	1,901	1.20	24.7	0.32	44920	29.1	26.0	40	県	上田
12	0	0	49	1,012	297	1,309				1,229	329	1,558	1.19	22.7	0.33	44930	40.2	35.4	40	県	上田
				1,133	360	1,492				1,386	400	1,787									
12	1	0	9	114	9	123				148	18	166	1.35	7.3	0.03	44940	29.4	31.5	60	県	北信
12	0	0	23	772	80	852				914	100	1,014	1.19	9.4	0.15	44950	48.7	50.3	40	県	北信
12	0	0	23	772	80	852				914	100	1,014	1.19	9.4	0.15	44960	40.0	35.0	40	県	北信
12	81	6	52	2,254	116	2,370				2,719	196	2,915	1.23	4.9	0.39	44970	46.2	46.8	40	県	北信
12	81	6	52	2,254	116	2,370				2,719	196	2,915	1.23	4.9	0.22	44980	30.7	33.1	40	県	北信
12	81	6	52	2,254	116	2,370				2,719	196	2,915	1.23	4.9	0.22	44990	27.5	30.7	40	県	北信
				1,403	86	1,490				1,689	134	1,823									
12	76	73	55	6,120	295	6,415				7,679	596	8,275	1.29	4.6	0.65	45000	29.5	21.5	40	県	北信
12	2	0	16	1,041	139	1,180				1,246	170	1,416	1.20	11.8	0.17	45010	38.4	21.0	40	県	北信
12	2	0	16	1,041	139	1,180				1,246	170	1,416	1.20	11.8	0.17	45020	32.4	36.8	40	県	北信
12				931	54	985				1,094	78	1,172	1.19	5.5	0.17	45030	42.9	42.6	40	県	長野
12				931	54	985				1,094	78	1,172	1.19	5.5	0.16	45030	44.4	48.3	40	県	長野

道路種別 主要地方道 (平日交通量等)

交通本調査区間番号	路線名		起点側接続路線等	終点側接続路線等	単路位区間調査番号	区間延長(km)	区間延長(%)		車線数	代表沿道状況	単路位区間調査番号	交通量観測地点地名 市区丁目 郡町村  (下線は実際に観測した地点)
	路線番号	路線名					改良済み区間率(%)	5.5m済み以上区間改良率(%)				
20400960070	96	飯山妙高原線	長野荒瀬原線	水穴古間停車場線	43860	3.0	65.8	65.8	2	平	43270	
20400960080	96	飯山妙高原線	水穴古間停車場線	信濃斑尾高原線	43860	6.6	65.8	65.8	2	平	43280	上水内郡信濃町大字古海字菅川4034-2
20400960090	96	飯山妙高原線	信濃斑尾高原線	信濃斑尾高原線	43860	1.3	65.8	65.8	2	平	43290	
20400960100	96	飯山妙高原線	信濃斑尾高原線	主要地方道飯山妙高原線 計または平均	43860	4.0 22.0	65.8	65.8	2	平	43300 9	
20400970010	97	飯山斑尾新井線	一般国道117号	斑尾大川線	43870	6.9	99.1	88.8	2	山	43310	飯山市飯山上倉1436-1
20400970020	97	飯山斑尾新井線	斑尾大川線	主要地方道飯山斑尾新井線 計または平均	43870	4.7 11.6	99.1	88.8	2	山	43310 2	飯山市飯山上倉1436-1
			主要地方道	計または平均	#####						686	

12・24 時間 観測 の別	昼間12時間自動車類交通量						24時間自動車類交通量						昼 夜 率	昼大 間型 12車 時間 混入 率	混 雑 度	単 行 位 速 度 区 間 番 号	昼間12時間		指 定 最 高 速 度  (km/h)	管 理 区 分	調 査 実 施 区 分
	上下合計						上下合計										平均旅行速度 (時間帯別交通量加重)				
	歩 行 者 類  (人)	自 転 車 類  (台)	動 力 付 二 輪 車 類  (台)	自動車類			歩 行 者 類  (人)	自 転 車 類  (台)	動 力 付 二 輪 車 類  (台)	自動車類							上 り  (km/h)	下 り  (km/h)			
				小 型 車  (台)	大 型 車  (台)	合 計  (台)				小 型 車  (台)	大 型 車  (台)	合 計  (台)									
12				931	54	985				1,094	78	1,172	1.19	5.5	0.16	45040	48.8	49.5	40	県	長野
12	2	0	12	275	5	280				326	13	339	1.21	1.8	0.06	45050	38.0	36.8	40	県	長野
12				776	196	972				937	220	1,157	1.19	20.2	0.16	45060	41.4	39.6	40	県	長野
12				257	28	285				290	29	319	1.12	9.7	0.06	45070	39.3	44.3	40	県	長野
				1,367	107	1,474				1,667	159	1,826									
12	89	60	22	1,493	45	1,538				1,769	92	1,861	1.21	2.9	0.27	45080	38.0	33.2	40	県	北信
12	89	60	22	1,493	45	1,538				1,769	92	1,861	1.21	2.9	0.27	45090	44.9	43.3	40	県	北信
				1,493	45	1,538				1,769	92	1,861									
				4,832	472	5,304				6,124	746	6,870									

道路種別 一般県道 (平日交通量等)

交基 通本 調区 査間 番号	路線名		起点側接続路線等	終点側接続路線等	道単 路位 状区 況間 番号	区 間 延 長 (km)	区間延長(%)		車 線 数	代 表 沿 道 状 況	交単 通位 量区 間 番号	交通 量観 測地 点地名  市区 郡 町 字 村  (下線は実際に観測した地点)
	路 線 番 号	路 線 名					改 良 済 み 区 間 率 (%)	5.5 m 以 上 区 間 率 (%)				
20601010010	101	月瀬上矢作線	一般国道153号	月瀬上矢作線 計または平均	60010	2.2	100.0	90.9	2	山	60010	
20601030010	103	上原猿久保線	一般国道142号	佐久小諸線	60020	2.3	100.0	100.0	2	平	60020	佐久市根々井36
20601030030	103	上原猿久保線	佐久小諸線	小諸中込線	60030	1.9	100.0	100.0	2	街	60020	佐久市根々井36
20601030040	103	上原猿久保線	小諸中込線	一般国道141号	60030	1.4	100.0	100.0	2	街	60020	佐久市根々井36
20601030050	103	上原猿久保線	一般国道141号	香坂中込線 計または平均	60030	1.2	100.0	100.0	2	街	60020	佐久市根々井36
20601080010	108	下仁田佐久線		一般国道299号 計または平均	60040	9.3	60.2	39.8	2	山	60030	前佐久郡佐久穂町余地111-1 (株式会社 友野福前)
20601090010	109	園原清内路線	園原インター線	一般国道256号 計または平均	60050	7.1	9.9	4.2	1	山	60040	
20601120010	112	大前須坂線		牧干保線	60060	3.7	0.0	0.0	1	山	60050	
20601120020	112	大前須坂線	牧干保線	山田温泉線	60070	15.2	78.3	50.0	2	山	60060	上高井郡高山村大字牧1610-5
20601120030	112	大前須坂線	山田温泉線	須坂中野線	60080	3.1	96.8	74.2	2	平	60070	上高井郡高山村大字牧1610-5
20601120050	112	大前須坂線	須坂中野線	一般国道403号 計または平均	60090	0.3	100.0	100.0	2	D	60080	
20601130010	113	栗野御供線	栗野門島停車場線	飯田富山佐久間線 計または平均	60100	9.3	18.3	9.7	1	街	60090	下伊那郡阿南町富草6406
20601140010	114	川尻小谷糸魚川線	奉納中土停車場線	一般国道148号	60110	1.0	78.6	71.4	2	山	60100	北安曇郡小谷村中土7418-1
20601140020	114	川尻小谷糸魚川線	一般国道148号		60110	11.6	78.6	71.4	2	山	60100	北安曇郡小谷村中土7418-1
20601140040	114	川尻小谷糸魚川線		一般県道川尻小谷糸魚川線 計または平均	60120	5.3	0.0	0.0	1	山	60110	
20601150010	115	松本平広城公園線	松本空港塩尻北インター線	松本市・塩尻市境	60130	0.3	100.0	100.0	2	街	60120	松本市今井
20601150020	115	松本平広城公園線	松本市・塩尻市境	塩尻市・松本市境	60140	0.3	100.0	100.0	2	街	60120	松本市今井
20601150030	115	松本平広城公園線	塩尻市・松本市境	土合松本線 計または平均	60150	1.3	76.9	76.9	2	街	60120	松本市今井
20601160010	116	上境温泉線	箕作飯山線	上越飯山線 計または平均	60160	4.2	69.0	2.4	1	山	60130	
20601190010	119	杉野沢黒姫停車場線	一般県道杉野沢黒姫停車場	一般国道18号	60170	5.5	82.0	82.0	2	平	60140	上水内郡信濃町大字野尻1268-4
20601190020	119	杉野沢黒姫停車場線	一般国道18号	一般国道18号	60170	0.6	82.0	82.0	2	平	60150	上水内郡信濃町大字柏原2337-1
20601190040	119	杉野沢黒姫停車場線	信濃信州新線		60180	0.3	100.0	100.0	2	街	60160	
20601200010	120	三分中込線	下仁田白田線	川上佐久線	60190	5.3	73.6	69.8	2	平	60170	佐久市平賀724-5
20601210010	121	上小田切白田停車場線		一般国道141号	60200	5.7	68.8	53.1	2	街	60180	佐久市下小田切8-6地先 (N0.29 下小田切交差点)
20601210020	121	上小田切白田停車場線	一般国道141号	下仁田白田線 計または平均	60200	0.7	68.8	53.1	2	街	60180	佐久市下小田切8-6地先 (N0.29 下小田切交差点)
20601220010	122	上畑八千穂停車場線	一般国道141号	川上佐久線 計または平均	60210	0.6	100.0	50.0	2	街	60190	
20601240010	124	上野小海線	上野小海線	川上佐久線	60220	16.0	81.3	69.4	2	平	60200	函佐久郡北相木村久保2714-3 (北相木村役場前)

12・24 時間 観測 の別	昼間12時間自動車類交通量						24時間自動車類交通量						昼 夜 率	昼大 間型 12車 時間入 率	混 雑 度	旅 単 行 区 間 調 査 番 号	昼間12時間 平均旅行速度		指 定 最 高 速 度	管 理 区 分	調 査 実 施 区 分
	上下合計						上下合計										上 り	下 り			
	歩 行 者 類	自 転 車 類	動 力 付 二 輪 車 類	自動車類			歩 行 者 類	自 転 車 類	動 力 付 二 輪 車 類	自動車類											
				小 型 車	大 型 車	合 計				小 型 車	大 型 車	合 計									
(人)	(台)	(台)	(台)	(台)	(台)	(人)	(台)	(台)	(台)	(台)	(台)	(%)			(km/h)	(km/h)	(km/h)				
0				115	21	136				129	23	152	1.12	15.2	0.04	60010	45.0	40.6	60	県	飯田
				115	21	136				129	23	152									
12	21	58	49	8,276	571	8,847				9,900	716	10,616	1.20	6.5	0.86	60020	36.0	43.0	40	県	佐久
12	21	58	49	8,276	571	8,847				9,900	716	10,616	1.20	6.5	0.97	60030	24.0	21.3	40	県	佐久
12	21	58	49	8,276	571	8,847				9,900	716	10,616	1.20	6.5	0.97	60040	26.7	27.6	40	県	佐久
12	21	58	49	8,276	571	8,847				9,900	716	10,616	1.20	6.5	0.97	60050	16.5	15.9	40	県	佐久
				8,276	571	8,847				9,900	716	10,616									
12	3	0	10	467	54	521				531	63	594	1.14	10.4	0.09	60060	63.5	63.5	40	県	佐久
				467	54	521				531	63	594									
0				56	0	56				72	4	76	1.35	0.0	0.34	60070	34.4	34.4	60	県	飯田
				56	0	56				72	4	76									
0				320	51	371				362	54	416	1.12	13.8	0.19	60080	29.3	17.2	40	県	須坂
				320	51	371				362	54	416									
12	12	0	16	452	22	474				506	25	531	1.12	4.6	0.07	60090	33.2	48.4	40	県	須坂
12	8	0	54	2,370	95	2,465				2,648	113	2,761	1.12	3.9	0.44	60100	45.3	46.3	40	県	須坂
0				4,581	377	4,958				5,708	589	6,297	1.27	7.6	0.76	60110	19.7	14.7	40	県	須坂
				1,931	136	2,067				2,306	195	2,501									
12	0	0	6	167	4	171				185	7	192	1.12	2.3	1.24	60120	34.0	33.8	60	県	飯田
				167	4	171				185	7	192									
12	3	0	7	689	108	797				820	128	948	1.19	13.6	0.14	60130	30.7	32.8	60	県	大町
12	3	0	7	689	108	797				820	128	948	1.19	13.6	0.14	60130	36.3	37.3	60	県	大町
				689	108	797				820	128	948						60130	38.6	38.6	60
24				3,779	455	4,234				4,562	586	5,148	1.22	10.7	0.54	60140	26.6	36.6	50	県	松本
24				3,779	455	4,234				4,562	586	5,148	1.22	10.7	0.32	60140	54.9	55.3	50	県	松本
24				3,779	455	4,234				4,562	586	5,148	1.22	10.7	0.45	60140	41.9	39.6	50	県	松本
				3,779	455	4,234				4,562	586	5,148									
0				229	17	246				296	36	332	1.35	7.1	0.14	60150	42.7	43.5	60	県	北信
				229	17	246				296	36	332									
12	9	0	17	1,412	128	1,540				1,679	169	1,848	1.20	8.3	0.21	60160	42.0	40.6	40	県	長野
24			14	1,798	206	2,004			16	1,998	226	2,224	1.11	10.3	0.29	60170	40.6	26.2	40	県	長野
0				950	165	1,115				1,134	193	1,327	1.19	14.8	0.15	60180	18.4	14.5	40	県	長野
				1,387	166	1,553				1,604	196	1,800									
12	20	11	51	5,505	516	6,021				6,786	740	7,526	1.25	8.6	0.91	60190	33.2	34.0	40	県	佐久
				5,505	516	6,021				6,786	740	7,526									
12	64	85	32	3,537	222	3,759				4,162	236	4,398	1.17	5.9	0.50	60200	41.6	38.9	40	県	佐久
12	64	85	32	3,537	222	3,759				4,162	236	4,398	1.17	5.9	0.50	60210	19.2	19.1	40	県	佐久
				3,537	222	3,759				4,162	236	4,398									
0				770	85	855				911	106	1,017	1.19	9.9	0.15	60220	29.6	33.3	30	県	佐久
				770	85	855				911	106	1,017									
12	81	0	15	939	73	1,012				1,114	100	1,214	1.20	7.2	0.16	60230	39.8	38.4	40	県	佐久

道路種別 一般県道 (平日交通量等)

交基 通本 調区 査間 番号	路線名		起点側接続路線等	終点側接続路線等	道単 路位 状区 況間 調番 号	区 間 延 長 (km)	区間延長(%)		車 線 数	代 表 沿 道 状 況	交 単 位 区 間 調 査 番 号	交通量観測地点地名  市区丁目 郡町村  (下線は実際に観測した地点)
	路 線 番 号	路 線 名					改良 済 み 区 間 率 (%)	5.5 m 以 上 区 間 良 率 (%)				
20601240030	124	上野小海線	川上佐久線	一般国道141号 計または平均	60230	0.1 16.1	100.0	100.0	3	街	60200 2	南佐久郡北相木村久保2714-3(北相木村役場前)
20601300010	130	菱野筒井線	小諸軽井沢線	小諸軽井沢線	60240	2.6	100.0	51.1	2	街	60210	小諸市菱平1185-1
20601300020	130	菱野筒井線	小諸軽井沢線	一般国道18号	60240	1.9	100.0	51.1	2	街	60210	小諸市菱平1185-1
20601300040	130	菱野筒井線	一般国道18号	諏訪白樺湖小諸線 計または平均	60250	0.5 5.0	100.0	100.0	2	街	60210 3	小諸市菱平1185-1
20601310010	131	峰の茶屋小諸線			60260	5.7	100.0	33.7	1	山	60220	小諸市甲3358-2
20601310020	131	峰の茶屋小諸線		一般国道18号	60260	2.5	100.0	33.7	1	山	60220	小諸市甲3358-2
20601310030	131	峰の茶屋小諸線	一般国道18号	諏訪白樺湖小諸線	60260	0.6	100.0	33.7	1	山	60220	小諸市甲3358-2
20601310040	131	峰の茶屋小諸線	諏訪白樺湖小諸線	一般国道141号 計または平均	60260	0.4 9.2	100.0	33.7	1	山	60220 4	小諸市甲3358-2
20601330010	133	旧軽井沢軽井沢停車場線		一般国道18号	60270	4.5	100.0	39.1	2	街	60230	北佐久郡軽井沢町軽井沢1151-5
20601330020	133	旧軽井沢軽井沢停車場線	一般国道18号		60270	0.1	100.0	39.1	2	街	60230	北佐久郡軽井沢町軽井沢1151-5
				計または平均		4.6					2	
20601340010	134	馬瀬口小諸線	一般国道18号	御代田町・小諸市境	60280	1.4	100.0	64.3	2	街	60240	小諸市柏木543-3
20601340020	134	馬瀬口小諸線	御代田町・小諸市境	一般国道18号	60290	4.4	100.0	27.1	1	街	60240	小諸市柏木543-3
20601340030	134	馬瀬口小諸線	一般国道18号	諏訪白樺湖小諸線 計または平均	60290	0.4 6.2	100.0	27.1	1	街	60240 3	小諸市柏木543-3
20601350010	135	御代田停車場線	一般国道18号		60300	1.1 平均)	100.0	63.6	2	街	60250	
				計または平均		1.1					1	
20601360010	136	信濃迫分停車場線	借宿小諸線		60310	0.5	100.0	20.0	1	街	60260	
				計または平均		0.5					1	
20601370010	137	借宿小諸線	一般国道18号	信濃迫分停車場線	60320	0.7	100.0	28.6	2	平	60270	北佐久郡御代田町大字草越向原1173-130
20601370020	137	借宿小諸線	信濃迫分停車場線	軽井沢町・御代田町境	60320	1.4	100.0	28.6	2	平	60270	北佐久郡御代田町大字草越向原1173-130
20601370030	137	借宿小諸線	軽井沢町・御代田町境	草越豊昇佐久線	60330	1.4	100.0	87.9	2	平	60270	北佐久郡御代田町大字草越向原1173-130
20601370040	137	借宿小諸線	草越豊昇佐久線	佐久軽井沢線	60330	4.4	100.0	87.9	2	平	60270	北佐久郡御代田町大字草越向原1173-130
20601370050	137	借宿小諸線	佐久軽井沢線	御代田町・佐久市境	60330	0.8	100.0	87.9	2	平	60280	北佐久郡御代田町御代田777
20601370060	137	借宿小諸線	御代田町・佐久市境	佐久市・小諸市境	60340	0.9	66.7	33.3	2	平	60280	北佐久郡御代田町御代田777
20601370070	137	借宿小諸線	佐久市・小諸市境	一般国道141号	60350	1.5	100.0	100.0	2	平	60280	北佐久郡御代田町御代田777
20601370090	137	借宿小諸線	一般国道141号	一般国道141号 計または平均	60360	2.1 13.2	100.0	71.4	2	平	60290 8	小諸市甲13-1
20601380010	138	香坂中込線		下仁田浅科線	60370	7.8	100.0	92.3	2	山	60300	佐久市香坂
20601380030	138	香坂中込線	佐久軽井沢線	上原猿久保線	60380	1.7	100.0	100.0	4	D	60310	佐久市猿久保307
20601380040	138	香坂中込線	上原猿久保線	一般国道254号 計または平均	60380	2.6 12.1	100.0	100.0	4	D	60310 3	佐久市猿久保307
20601390010	139	小諸中込線	一般国道141号	耳取三岡停車場線	60390	2.5	100.0	44.2	2	街	60320	佐久市常田418
20601390020	139	小諸中込線	耳取三岡停車場線	耳取三岡停車場線	60390	0.2	100.0	44.2	2	街	60320	佐久市常田418
20601390030	139	小諸中込線	耳取三岡停車場線	小諸市・佐久市境	60390	1.6	100.0	44.2	2	街	60320	佐久市常田418
20601390040	139	小諸中込線	小諸市・佐久市境	下仁田浅科線	60400	0.7	98.7	98.7	2	平	60320	佐久市常田418





道路種別 一般県道 (平日交通量等)

交基 通本 調区 査間 番号	路線名		起点側接続路線等	終点側接続路線等	道単 路位 区 況 調 査 番 号	区 間 延 長 (km)	区間延長(%)		車 線 数	代 表 沿 道 状 況	交 単 位 区 間 調 査 番 号	交通量観測地点地名
	路 線 番 号	路 線 名					市区丁目 郡町字 村  (下線は実際に観測した地点)					
20601390050	139	小諸中込線	下仁田浅科線	塩名田佐久線	60400	1.2	98.7	98.7	2	平	60330	佐久市中込1877?1
20601390060	139	小諸中込線	塩名田佐久線		60400	0.3	98.7	98.7	2	平	60330	佐久市中込1877?1
20601390065	139	小諸中込線		塩名田佐久線	60400	0.2	98.7	98.7	2	平	60330	佐久市中込1877?1
20601390070	139	小諸中込線	塩名田佐久線	上原猿久保線	60400	1.6	98.7	98.7	2	平	60330	佐久市中込1877?1
20601390080	139	小諸中込線	上原猿久保線	一般国道141号	60400	2.2	98.7	98.7	2	平	60330	佐久市中込1877?1
20601390090	139	小諸中込線	一般国道141号	一般国道254号	60400	1.5	98.7	98.7	2	平	60330	佐久市中込1877?1
				計または平均		12.0					10	
20601410010	141	耳取三岡停車場線	佐久小諸線	小諸中込線	60410	1.1	100.0	100.0	2	平	60340	小諸市耳取373-7
20601410030	141	耳取三岡停車場線	小諸中込線		60420	1.2	100.0	100.0	1	平	60340	小諸市耳取373-7
				計または平均		2.3					2	
20601420010	142	八幡小諸線	一般国道142号	下仁田浅科線	60430	0.8	100.0	100.0	1	平	60350	
20601420050	142	八幡小諸線	下仁田浅科線	佐久市・小諸市境	60450	1.8	100.0	100.0	2	平	60350	
20601420060	142	八幡小諸線	佐久市・小諸市境	諏訪白樺湖小諸線	60460	5.9	100.0	100.0	2	平	60350	
20601420080	142	八幡小諸線	一般国道141号		60470	0.1	100.0	100.0	2	D	60350	
20601420030	142	八幡小諸線		下仁田浅科線	60440	0.4	100.0	100.0	2	街	60350	
				計または平均		9.0					5	
20601430010	143	岩村田停車場線	佐久軽井沢線		60480	0.5	100.0	100.0	2	商	60360	
				計または平均		0.5					1	
20601440010	144	本町中込停車場線	一般国道254号	川上佐久線	60490	1.3	100.0	100.0	2	商	60370	佐久市中込2-27-1 (佐久ヤングプラザ駐車場内)
20601440030	144	本町中込停車場線	川上佐久線		60500	0.2	100.0	100.0	2	商	60370	佐久市中込2-27-1 (佐久ヤングプラザ駐車場内)
				計または平均		1.5					2	
20601450010	145	相浜本町線	一般国道142号	一般国道141号	60510	5.7	44.6	32.3	2	街	60380	佐久市伴野805-3
20601450020	145	相浜本町線	一般国道141号	一般国道254号	60510	0.8	44.6	32.3	2	街	60380	佐久市伴野805-3
				計または平均		6.5					2	
20601460010	146	南箕輪沢渡線	一般国道153号	南箕輪村・伊那市境	60520	0.2	0.0	0.0	2	街	60390	上伊那郡南箕輪村7701
20601460020	146	南箕輪沢渡線	南箕輪村・伊那市境	伊那インター線	60530	0.6	57.8	54.7	2	商	60390	上伊那郡南箕輪村7701
20601460030	146	南箕輪沢渡線	伊那インター線	一般国道361号	60530	1.2	57.8	54.7	2	商	60390	上伊那郡南箕輪村7701
20601460040	146	南箕輪沢渡線	一般国道361号	伊那駒ヶ岳線	60530	0.3	57.8	54.7	2	商	60390	上伊那郡南箕輪村7701
20601460050	146	南箕輪沢渡線	伊那駒ヶ岳線	一般国道153号	60530	4.3	57.8	54.7	2	商	60390	上伊那郡南箕輪村7701
				計または平均		6.6					5	
20601470010	147	芦田大屋停車場線	諏訪白樺湖小諸線	一般国道142号	60540	0.5	100.0	100.0	2	平	60400	北佐久郡立科町牛鹿虎御前
20601470020	147	芦田大屋停車場線	一般国道142号	牛鹿望月線	60540	2.6	100.0	100.0	2	平	60400	北佐久郡立科町牛鹿虎御前
20601470030	147	芦田大屋停車場線	牛鹿望月線	丸子北御牧東部線	60540	2.4	100.0	100.0	2	平	60400	北佐久郡立科町牛鹿虎御前
20601470040	147	芦田大屋停車場線	丸子北御牧東部線	立科町・上田市境	60540	1.2	100.0	100.0	2	平	60400	北佐久郡立科町牛鹿虎御前
20601470050	147	芦田大屋停車場線	立科町・上田市境	丸子東部インター線	60550	4.6	100.0	86.4	2	山	60410	上田市塩川字南方1322-6
20601470060	147	芦田大屋停車場線	丸子東部インター線	一般国道152号	60550	1.3	100.0	86.4	2	山	60410	上田市塩川字南方1322-6
				計または平均		12.6					6	
20601480010	148	牛鹿望月線	芦田大屋停車場線	諏訪白樺湖小諸線	60570	1.7	100.0	44.7	2	街	60420	北佐久郡立科町茂田井
20601480030	148	牛鹿望月線	諏訪白樺湖小諸線	立科小諸線	60570	1.2	100.0	44.7	2	街	60420	北佐久郡立科町茂田井
20601480040	148	牛鹿望月線	立科小諸線	一般国道142号	60570	0.9	100.0	44.7	2	街	60420	北佐久郡立科町茂田井

12・24 時間 観測 の別	昼間12時間自動車類交通量						24時間自動車類交通量						昼 夜 率	昼 大 間 型 12 車 時 間 入 率	混 雑 度	旅 単 位 速 度 区 間 番 号	昼間12時間 平均旅行速度 (時間帯別交通量加重)		指 定 最 高 速 度 (km/h)	管 理 区 分	調 査 実 施 区 分
	上下合計						上下合計										上 り (km/h)	下 り (km/h)			
	歩 行 者 類 (人)	自 転 車 類 (台)	動 力 付 二 輪 車 類 (台)	自動車類			歩 行 者 類 (人)	自 転 車 類 (台)	動 力 付 二 輪 車 類 (台)	自動車類											
				小 型 車 (台)	大 型 車 (台)	合 計 (台)				小 型 車 (台)	大 型 車 (台)	合 計 (台)									
12	134	49	57	7,242	274	7,516				9,071	625	9,696	1.29	3.6	0.69	60470	34.2	33.0	40	県	佐久
12	134	49	57	7,242	274	7,516				9,071	625	9,696	1.29	3.6	0.69	60480	16.7	30.0	40	県	佐久
12	134	49	57	7,242	274	7,516				9,071	625	9,696	1.29	3.6	0.69	60485	53.9	43.9	40	県	佐久
12	134	49	57	7,242	274	7,516				9,071	625	9,696	1.29	3.6	0.69	60490	32.7	30.6	40	県	佐久
12	134	49	57	7,242	274	7,516				9,071	625	9,696	1.29	3.6	0.69	60500	38.2	33.6	40	県	佐久
12	134	49	57	7,242	274	7,516				9,071	625	9,696	1.29	3.6	0.69	60510	22.8	14.5	40	県	佐久
				5,204	185	5,390				6,476	424	6,900									
12	20	20	50	5,572	682	6,254				7,092	976	8,068	1.29	10.9	0.79	60520	34.0	28.1	50	県	佐久
12	20	20	50	5,572	682	6,254				7,092	976	8,068	1.29	10.9	1.97	60530	34.2	36.9	30	県	佐久
				5,572	682	6,254				7,092	976	8,068									
0				1,520	70	1,590				1,793	115	1,908	1.20	4.4	1.25	60540	22.9	25.4	30	県	佐久
0				1,520	70	1,590				1,793	115	1,908	1.20	4.4	0.25	60560	38.5	41.8	40	県	佐久
0				1,520	70	1,590				1,793	115	1,908	1.20	4.4	0.25	60560	31.8	36.2	40	県	佐久
0				1,520	70	1,590				1,793	115	1,908	1.20	4.4	0.27	60570	7.6	9.6	40	県	佐久
0				1,520	70	1,590				1,793	115	1,908	1.20	4.4	0.29	60550	42.8	45.4	30	県	佐久
				1,520	70	1,590				1,793	115	1,908									
0				508	28	536				576	35	611	1.14	5.2	0.09	60580	9.9	12.2	50	県	佐久
				508	28	536				576	35	611									
12	489	116	44	6,409	354	6,763				8,054	670	8,724	1.29	5.2	0.80	60590	20.3	24.3	40	県	佐久
12	489	116	44	6,409	354	6,763				8,054	670	8,724	1.29	5.2	0.70	60600	20.6	10.1	40	県	佐久
				6,409	354	6,763				8,054	670	8,724									
12	51	0	13	722	36	758				848	54	902	1.19	4.7	0.11	60610	35.6	35.6	30	県	佐久
12	51	0	13	722	36	758				848	54	902	1.19	4.7	0.11	60620	14.4	18.3	30	県	佐久
				722	36	758				848	54	902									
12				2,646	126	2,772				3,217	220	3,437	1.24	4.5	0.36	60630	12.9	17.4	40	県	伊那
12				2,646	126	2,772				3,217	220	3,437	1.24	4.5	0.37	60630	26.5	24.0	40	県	伊那
12				2,646	126	2,772				3,217	220	3,437	1.24	4.5	0.37	60640	17.4	19.3	40	県	伊那
12				2,646	126	2,772				3,217	220	3,437	1.24	4.5	0.37	60650	15.3	15.2	40	県	伊那
12				2,646	126	2,772				3,217	220	3,437	1.24	4.5	0.37	60660	31.1	28.7	40	県	伊那
				2,646	126	2,772				3,217	220	3,437									
24				2,470	268	2,738				3,020	296	3,316	1.21	9.8	0.39	60670	27.2	18.3	40	県	佐久
24				2,470	268	2,738				3,020	296	3,316	1.21	9.8	0.39	60680	33.5	46.1	40	県	佐久
24				2,470	268	2,738				3,020	296	3,316	1.21	9.8	0.39	60690	48.8	46.0	40	県	佐久
24				2,470	268	2,738				3,020	296	3,316	1.21	9.8	0.39	60700	49.1	47.2	40	県	佐久
12	13	7	39	4,742	310	5,052				5,886	530	6,416	1.27	6.1	0.78	60710	39.6	37.5	40	県	上田
12	13	7	39	4,742	310	5,052				5,886	530	6,416	1.27	6.1	0.78	60720	24.3	25.6	40	県	上田
				3,227	282	3,509				3,975	374	4,349									
12				1,531	52	1,583				1,819	96	1,915	1.21	3.3	0.27	60730	33.2	43.9	40	県	佐久
12				1,531	52	1,583				1,819	96	1,915	1.21	3.3	0.27	60740	22.9	38.4	40	県	佐久
12				1,531	52	1,583				1,819	96	1,915	1.21	3.3	0.27	60750	40.5	29.8	40	県	佐久

道路種別 一般県道 (平日交通量等)

交基 通本 調区 査間 番号	路線名		起点側接続路線等	終点側接続路線等	道単 路位 区 況 間 調 査 号	区 間 延 長  (km)	区間延長(%)		車 線 数	代 表 沿 道 状 況	交 単 通 量 区 間 調 査 番 号	交通 量 観 測 地 点 名  市区 丁目 郡 町 字 村  (下線は実際に観測した地点)
	路 線 番 号	路 線 名					改良 済 み 区 間 率  (%)	5.5 m 以 上 区 間 率  (%)				
20601480050	148	牛鹿望月線	一般国道142号	立科町・佐久市境	60570	0.9	100.0	44.7	2	街	60420	北佐久郡立科町茂田井
20601480060	148	牛鹿望月線	立科町・佐久市境	一般国道142号 計または平均	60580	1.3	100.0	69.2	2	平	60420	北佐久郡立科町茂田井
						6.0					5	
20601500010	150	百沢白田線	一般国道142号	大木浅田切線	60590	9.6	66.0	64.4	2	平	60430	佐久市布施808-1 (十屋歯科クリニック前)
20601500020	150	百沢白田線	大木浅田切線	一般国道141号 計または平均	60590	9.2	66.0	64.4	2	平	60440	佐久市大沢1148 (木内酒造合名会社 敷地内)
						18.8					2	
20601510010	151	湯沢望月線	大木浅田切線	大木浅田切線	60600	0.4	89.4	88.2	2	平	60450	佐久市春日146-1 (JAしらかば東部農機センター前)
20601510020	151	湯沢望月線	大木浅田切線	湯沢望月線	60600	6.6	89.4	88.2	2	平	60450	佐久市春日146-1 (JAしらかば東部農機センター前)
20601510030	151	湯沢望月線	湯沢望月線	東部望月線	60600	1.5	89.4	88.2	2	平	60450	佐久市春日146-1 (JAしらかば東部農機センター前)
20601510050	151	湯沢望月線	湯沢望月線	雨境望月線 計または平均	60610	0.6	100.0	100.0	2	平	60450	佐久市春日146-1 (JAしらかば東部農機センター前)
						9.1					4	
20601520010	152	雨境望月線	諏訪白樺湖小諸線	立科町・佐久市境	60620	0.1	100.0	100.0	2	山	60460	佐久市協和3151-1 (大谷地公民館)
20601520020	152	雨境望月線	立科町・佐久市境	大木浅田切線	60630	3.9	96.3	96.3	2	平	60460	佐久市協和3151-1 (大谷地公民館)
20601520030	152	雨境望月線	大木浅田切線	湯沢望月線	60630	9.2	96.3	96.3	2	平	60460	佐久市協和3151-1 (大谷地公民館)
20601520040	152	雨境望月線	湯沢望月線	一般国道142号 計または平均	60630	0.5	96.3	96.3	2	平	60460	佐久市協和3151-1 (大谷地公民館)
						13.7					4	
20601530010	153	立科小諸線	牛鹿望月線	立科町・東御市境	60640	2.2	90.9	90.9	2	平	60470	小諸市大久保614-1
20601530020	153	立科小諸線	立科町・東御市境	東部望月線	60650	0.8	73.9	73.9	2	平	60480	
20601530030	153	立科小諸線	東部望月線	御牧原大日向線	60650	2.4	73.9	73.9	2	平	60480	
20601530040	153	立科小諸線	御牧原大日向線	御牧原蓬田線	60650	0.6	73.9	73.9	2	平	60480	
20601530050	153	立科小諸線	御牧原蓬田線	東御市・小諸市境	60650	0.8	73.9	73.9	2	平	60480	
20601530060	153	立科小諸線	東御市・小諸市境	立科小諸線	60660	5.5	100.0	100.0	2	平	60470	小諸市大久保614-1
20601530070	153	立科小諸線	立科小諸線	諏訪白樺湖小諸線	60670	0.4	100.0	100.0	2	平	60470	小諸市大久保614-1
20601530090	153	立科小諸線	立科小諸線	計または平均	60680	0.5	100.0	100.0	2	平	60470	小諸市大久保614-1
						13.2					8	
20601540010	154	塩名田佐久線	佐久小諸線	小諸中込線	60690	2.6	26.9	23.1	1	平	60490	
20601540060	154	塩名田佐久線	小諸中込線	一般国道141号	60705	1.2	100.0	100.0	2	街	60505	佐久市岩村田1763-1
20601540080	154	塩名田佐久線			60705	1.2	100.0	100.0	2	街	60507	佐久市根々井1221
20809990130	154	塩名田佐久線		小諸中込線	60705	0.2	100.0	100.0	2	街	60507	佐久市根々井1221
20601540040	154	塩名田佐久線	一般国道141号	下仁田浅科線 計または平均	60700	0.9	100.0	100.0	2	街	60500	佐久市岩村1349
						6.1					5	
20601550010	155	男女倉長門線	一般国道142号	一般国道152号 計または平均	60710	10.0	100.0	89.0	2	山	60510	
						10.0					1	
20601560010	156	草越豊昇佐久線	借宿小諸線	豊昇茂沢中軽井沢停車場線	60720	2.8	100.0	100.0	2	平	60520	
20601560020	156	草越豊昇佐久線	豊昇茂沢中軽井沢停車場線	御代田町・佐久市境	60720	1.9	100.0	100.0	2	平	60530	佐久市上平尾967-1
20601560030	156	草越豊昇佐久線	御代田町・佐久市境		60730	0.8	100.0	100.0	2	平	60530	佐久市上平尾967-1
20601560040	156	草越豊昇佐久線		佐久軽井沢線 計または平均	60730	4.1	100.0	100.0	2	平	60530	佐久市上平尾967-1
						9.6					4	
20601570010	157	豊昇茂沢中軽井沢停車場線	草越豊昇佐久線	御代田町・軽井沢町境	60740	3.0	100.0	100.0	2	山	60540	
20601570020	157	豊昇茂沢中軽井沢停車場線	御代田町・軽井沢町境	一般国道18号	60750	8.7	100.0	100.0	2	平	60540	

12・24時間観測の別	昼間12時間自動車類交通量						24時間自動車類交通量						昼 夜 率	昼 大 間 型 12 車 時 間 入 率	混 雑 度	旅 単 行 位 速 度 区 間 番 号	昼間12時間 平均旅行速度 (時間帯別交通量加重)		指 定 最 高 速 度 (km/h)	管 理 区 分	調 査 実 施 区 分	
	上下合計						上下合計										上 り (km/h)	下 り (km/h)				
	歩 行 者 類 (人)	自 転 車 類 (台)	動 力 付 二 輪 車 類 (台)	自動車類			歩 行 者 類 (人)	自 転 車 類 (台)	動 力 付 二 輪 車 類 (台)	自動車類												
				小 型 車 (台)	大 型 車 (台)	合 計 (台)				小 型 車 (台)	大 型 車 (台)	合 計 (台)										
12				1,531	52	1,583				1,819	96	1,915	1.21	3.3	0.27	60760	24.8	32.5	40	県	佐久	
12				1,531	52	1,583				1,819	96	1,915	1.21	3.3	0.24	60760	44.0	33.2	40	県	佐久	
				1,531	52	1,583				1,819	96	1,915										
12	7	0	18	2,066	130	2,196				2,444	191	2,635	1.20	5.9	0.25	60770	44.9	42.3	40	県	佐久	
12	9	2	24	914	79	993				1,086	106	1,192	1.20	8.0	0.12	60780	36.5	34.6	40	県	佐久	
				1,490	105	1,595				1,765	149	1,914										
12	31	5	34	2,666	223	2,889				3,236	317	3,553	1.23	7.7	0.51	60790	26.2	23.8	40	県	佐久	
12	31	5	34	2,666	223	2,889				3,236	317	3,553	1.23	7.7	0.51	60800	41.4	41.4	40	県	佐久	
12	31	5	34	2,666	223	2,889				3,236	317	3,553	1.23	7.7	0.51	60810	35.4	37.3	40	県	佐久	
12	31	5	34	2,666	223	2,889				3,236	317	3,553	1.23	7.7	0.51	60820	40.8	29.4	40	県	佐久	
				2,666	223	2,889				3,236	317	3,553										
12	11	1	15	1,732	375	2,107				2,117	432	2,549	1.21	17.8	0.38	60830	39.7	53.4	40	県	佐久	
12	11	1	15	1,732	375	2,107				2,117	432	2,549	1.21	17.8	0.31	60830	41.9	46.5	40	県	佐久	
12	11	1	15	1,732	375	2,107				2,117	432	2,549	1.21	17.8	0.31	60840	50.4	50.4	40	県	佐久	
12	11	1	15	1,732	375	2,107				2,117	432	2,549	1.21	17.8	0.31	60850	30.6	22.8	40	県	佐久	
				1,732	375	2,107				2,117	432	2,549										
12	12	0	21	1,433	65	1,498				1,680	103	1,783	1.19	4.3	0.22	60860	42.5	48.6	50	県	佐久	
0				904	25	929				1,058	48	1,106	1.19	2.7	0.16	60870	39.7	35.9	60	県	上田	
0				904	25	929				1,058	48	1,106	1.19	2.7	0.16	60880	37.8	35.5	60	県	上田	
0				904	25	929				1,058	48	1,106	1.19	2.7	0.16	60890	54.7	47.6	60	県	上田	
0				904	25	929				1,058	48	1,106	1.19	2.7	0.16	60900	49.9	51.7	60	県	上田	
12	12	0	21	1,433	65	1,498				1,680	103	1,783	1.19	4.3	0.20	60860	42.9	45.5	50	県	佐久	
12	12	0	21	1,433	65	1,498				1,680	103	1,783	1.19	4.3	0.20	60910	38.2	38.6	50	県	佐久	
12	12	0	21	1,433	65	1,498				1,680	103	1,783	1.19	4.3	0.20	60920	51.5	48.4	50	県	佐久	
				1,169	45	1,214				1,369	76	1,445										
0				2,520	67	2,587				3,159	75	3,234	1.25	2.6	0.86	60930	35.1	37.5	30	県	佐久	
12	186	151	30	6,810	444	7,254				8,573	785	9,358	1.29	6.1	0.79	60955	28.4	27.6	40	県	佐久	
12	25	37	10	2,555	157	2,712				3,087	249	3,336	1.23	5.8	0.34	60957			40	県	佐久	
12	25	37	10	2,555	157	2,712				3,087	249	3,336	1.23	5.8	0.34	60957	28.9	22.5	40	県	佐久	
12	192	74	32	3,766	134	3,900				4,541	139	4,680	1.20	3.4	0.38	60950	11.3	8.5	30	県	佐久	
				3,641	192	3,833				4,489	299	4,789										
0				104	19	123				111	22	133	1.08	15.3	0.02	60960	43.2	38.6	60	県	上田	
				104	19	123				111	22	133										
0				506	28	534				574	35	609	1.14	5.2	0.09	60970	27.2	17.9	40	県	佐久	
12	81	14	32	7,821	496	8,317				9,919	893	10,812	1.30	6.0	1.41	60980	29.6	33.4	40	県	佐久	
12	81	14	32	7,821	496	8,317				9,919	893	10,812	1.30	6.0	1.43	60980	50.9	50.4	50	県	佐久	
12	81	14	32	7,821	496	8,317				9,919	893	10,812	1.30	6.0	1.43	60990	33.3	38.3	50	県	佐久	
				5,992	379	6,371				7,583	679	8,261										
0				2,691	339	3,030				3,316	441	3,757	1.24	11.2	0.47	61000	35.8	35.1	30	県	佐久	
0				2,691	339	3,030				3,316	441	3,757	1.24	11.2	0.61	61000	38.0	34.1	30	県	佐久	

道路種別 一般県道 (平日交通量等)

交基 通本 調区 査間 番号	路線名		起点側接続路線等	終点側接続路線等	道単 路位 状区 況間 調番 号	区 間 延 長 (km)	区間延長(%)		車 線 数	代 表 沿 道 状 況	交 単 位 区 間 調 査 番 号	交通観測地点地名	
	路 線 番 号	路 線 名					改良 済 み 区 間 率 (%)	5.5 m 以 上 区 間 率 (%)				市 区 丁 目 郡 町 字 村	(下線は実際に観測した地点)
20601570030	157	豊昇茂沢中軽井沢停車場線	一般国道18号	一般国道18号	60750	1.1	100.0	100.0	2	平	60540		
20601570050	157	豊昇茂沢中軽井沢停車場線	一般国道18号		60760	0.1	100.0	100.0	2	街	60540		
				計または平均		12.9					4		
20601580010	158	傍陽菅平線	長野真田線		60770	6.5	43.1	43.1	2	平	60550	上田市真田町傍陽5187-1	
20601580030	158	傍陽菅平線			60780	3.7	0.0	0.0	1	山	60560		
20601580050	158	傍陽菅平線	一般国道406号		60790	2.1	52.4	52.4	2	平	60570		
				計または平均		12.3					3		
20601600010	160	上室賀坂城停車場線	真田新田線	上田市・坂城町境	60800	2.8	85.7	46.4	2	山	60580		
20601600020	160	上室賀坂城停車場線	上田市・坂城町境	長野上田線	60810	5.8	77.6	75.9	2	山	60590	埴科郡坂城町大字上五明640-1	
20601600030	160	上室賀坂城停車場線	長野上田線	一般国道18号	60820	1.6	84.0	84.0	2	平	60595	埴科郡坂城町大字上五明640-1	
20601600040	160	上室賀坂城停車場線	一般国道18号	新田坂城停車場線	60820	0.8	84.0	84.0	2	平	60595	埴科郡坂城町大字上五明640-1	
20603390050	160	上室賀坂城停車場線	新田坂城停車場線		60820	0.1	84.0	84.0	2	平	60595	埴科郡坂城町大字上五明640-1	
				計または平均		11.1					5		
20601610010	161	西上田停車場線	一般国道18号		60830	0.1	100.0	100.0	2	街	60600		
				計または平均		0.1					1		
20601620010	162	上田停車場線		一般国道141号	60840	0.1	100.0	100.0	3	商	60610		
				計または平均		0.1					1		
20601660010	166	東部望月線	一般国道18号	丸子東部インター線	60850	1.0	100.0	69.4	2	街	60620	東御市田中宇六反141-1	
20601660020	166	東部望月線	丸子東部インター線	諏訪白樺湖小諸線	60850	2.6	100.0	69.4	2	街	60630	東御市加沢字大谷地279-1	
20601660040	166	東部望月線	諏訪白樺湖小諸線	立科小諸線	60860	3.8	100.0	100.0	2	街	60640		
20601660050	166	東部望月線	立科小諸線	東御市・佐久市境	60860	0.3	100.0	100.0	2	街	60640		
20601660060	166	東部望月線	東御市・佐久市境	湯沢望月線	60870	4.1	100.0	100.0	2	平	60650	佐久市印内	
20601660070	166	東部望月線	湯沢望月線	一般国道142号	60870	1.0	100.0	100.0	2	平	60650	佐久市印内	
				計または平均		12.8					6		
20601670010	167	丸子北御牧東部線	一般国道152号	上田市・立科町境	60880	3.6	88.9	27.8	2	山	60660		
20601670020	167	丸子北御牧東部線	上田市・立科町境	芦田大屋停車場線	60890	1.1	100.0	78.6	2	山	60670		
20601670030	167	丸子北御牧東部線	芦田大屋停車場線	立科町・東御市境	60890	0.3	100.0	78.6	2	山	60680		
20601670040	167	丸子北御牧東部線	立科町・東御市境	羽毛山大日向線	60900	8.2	95.5	75.3	2	平	60690	東御市八重原字七曲峰2542-1	
20601670050	167	丸子北御牧東部線	羽毛山大日向線	丸子東部インター線	60900	0.7	95.5	75.3	2	平	60690	東御市八重原字七曲峰2542-1	
				計または平均		13.9					5		
20601690010	169	南原長瀬線	別所丸子線	一般国道152号	60910	1.9	100.0	100.0	2	平	60700	上田市生田5120-1	
				計または平均		1.9					1		
20601710010	171	塩田仁古田線	上田丸子線	鹿教湯別所上田線	60920	3.6	88.5	57.4	2	街	60710	上田市本郷字小在家641-4	
20601710020	171	塩田仁古田線	鹿教湯別所上田線	一般国道143号	60920	2.5	88.5	57.4	2	街	60710	上田市本郷字小在家641-4	
				計または平均		6.1					2		
20601720010	172	田沢中扶線		一般国道143号	60930	4.2	100.0	31.0	1	山	60720		
				計または平均		4.2					1		
20601740010	174	荻窪丸子線	一般国道254号	一般国道152号	60940	3.4	100.0	94.1	2	街	60730	上田市東内字柳海堂1901-3	
				計または平均		3.4					1		
20601750010	175	矢沢真田線	下原大屋停車場線	長野真田線	60950	3.0	80.4	26.1	1	街	60740	上田市真田町本原2323	



道路種別 一般県道 (平日交通量等)

交基 通本 調区 査間 番号	路線名		起点側接続路線等	終点側接続路線等	道単 路位 状区 況間 調番 号	区 間 延 長 (km)	区間延長(%)		車 線 数	代 表 沿 道 状 況	交 単 位 区 間 調 査 番 号	交通 量 観 測 地 点 地名  市区 丁目 郡 町 字 村  (下線は実際に観測した地点)
	路 線 番 号	路 線 名					改良 済 み 区 間 率 (%)	5.5 m 以 上 区 間 率 (%)				
20601750020	175	矢沢真田線	長野真田線	一般国道144号 計または平均	60950	1.6 4.6	80.4	26.1	1	街	60740	上田市真田町本原2323 2
20601760010	176	下原大屋停車場線	一般国道144号	矢沢真田線	60960	0.9	100.0	88.6	2	平	60750	
20601760020	176	下原大屋停車場線	矢沢真田線	小諸上田線	60960	3.5	100.0	88.6	2	平	60760	上田市芳田1578-1 (豊里郵便局前交差点)
20601760030	176	下原大屋停車場線	小諸上田線	一般国道18号 計または平均	60970	1.9 6.3	100.0	100.0	2	街	60770	上田市芳田1578-1 (豊里郵便局前交差点) 3
20601770010	177	鹿教湯別所上田線	丸子信州新線	青木村・上田市境	60980	0.5	0.0	0.0	1	山	60780	
20601770020	177	鹿教湯別所上田線	青木村・上田市境	別所丸子線	60990	8.0	20.0	12.5	1	山	60790	
20601770040	177	鹿教湯別所上田線	別所丸子線	塩田仁古田線	61000	2.1	100.0	100.0	2	平	60800	上田市舞田126-9
20601770050	177	鹿教湯別所上田線	塩田仁古田線	上田丸子線	61000	2.6	100.0	100.0	2	平	60810	上田市小島池下239 (下小島交差点)
20601770060	177	鹿教湯別所上田線	上田丸子線	上田丸子線 計または平均	61010	0.9 14.1	100.0	100.0	2	街	60820	上田市小島池下239 (下小島交差点) 5
20601780010	178	美ヶ原和田線	美ヶ原公園東餅屋線	美ヶ原公園東餅屋線	61020	0.2	100.0	100.0	2	山	60830	
20601780020	178	美ヶ原和田線	美ヶ原公園東餅屋線	美ヶ原公園東餅屋線	61030	3.8	100.0	100.0	2	山	60840	
20601780030	178	美ヶ原和田線	美ヶ原公園東餅屋線	一般国道142号 計または平均	61040	10.1 14.1	93.1	84.2	2	山	60850	60850 3
20601800010	180	住吉上田線	一般国道144号	一般国道18号 計または平均	61050	2.1 2.1	28.6	19.0	1	街	60860	上田市住吉長島663 1
20601810010	181	下奈良本豊科線	丸子信州新線	青木村・上田市境	61060	7.0	41.4	35.7	1	山	60870	
20601810020	181	下奈良本豊科線	青木村・上田市境	上田市・青木村境	61070	0.3	0.0	0.0	1	山	60870	
20601810030	181	下奈良本豊科線	上田市・青木村境	青木村・上田市境	61080	2.8	7.1	0.0	1	山	60870	
20601810040	181	下奈良本豊科線	青木村・上田市境	上田市・松本市境	61090	0.7	28.6	14.3	1	山	60880	
20601810050	181	下奈良本豊科線	上田市・松本市境	一般国道143号 計または平均	61100	12.5 23.3	27.2	27.2	1	山	60890	松本市殿の入273 5
20601820010	182	菅平高原線	一般国道406号	一般国道144号 計または平均	61110	9.6 9.6	66.7	58.3	2	山	60900	上田市真田町長 (菅平口交差点) 1
20601830010	183	神宮寺諏訪線	岡谷茅野線	岡谷茅野線	61120	0.2	0.0	0.0	1	街	60910	諏訪市中洲714-1
20601830020	183	神宮寺諏訪線	岡谷茅野線	一般国道20号	61130	1.7	100.0	84.6	2	街	60910	諏訪市中洲714-1
20601830030	183	神宮寺諏訪線	一般国道20号	一般国道20号 計または平均	61130	0.9 2.8	100.0	84.6	2	街	60920	諏訪市四智桑原822 3
20601840010	184	諏訪大社春宮線		一般国道20号 計または平均	61140	0.6 0.6	100.0	100.0	2	商	60930	60930 1
20601850010	185	岡谷下諏訪線	岡谷茅野線	岡谷市・下諏訪町境	61150	2.2	100.0	100.0	2	商	60940	岡谷市田中町一丁目4-26
20601850020	185	岡谷下諏訪線	岡谷市・下諏訪町境	岡谷下諏訪線	61160	0.6	100.0	100.0	4	D	60940	岡谷市田中町一丁目4-26
20601850030	185	岡谷下諏訪線	岡谷下諏訪線	一般国道20号	61160	1.8	100.0	100.0	4	D	60950	諏訪郡下諏訪町6191-36
20601850050	185	岡谷下諏訪線	岡谷下諏訪線	一般国道20号 計または平均	61170	1.0 5.6	100.0	100.0	2	商	60960	60960 4
20601860010	186	上田塩川線	長野上田線	一般国道152号 計または平均	61180	10.5 10.5	69.5	49.5	2	山	60970	60970 1
20601870010	187	伊那富辰野停車場線	一般国道153号	下諏訪辰野線	61190	2.0	70.0	70.0	2	平	60980	上伊那郡辰野町辰野1617





道路種別 一般県道 (平日交通量等)

交基 通本 調区 査間 番号	路線名		起点側接続路線等	終点側接続路線等	道単 路位 状区 況間 調番 査号	区 間 延 長 (km)	区間延長(%)		車 線 数	代 表 沿 道 状 況	交 単 通 量 区 間 調 査 番 号	交通量観測地点地名	
	路 線 番 号	路 線 名					市区丁目 郡町字 村  (下線は実際に観測した地点)						
				計または平均		2.0					1		
20601880010	188	上槻木矢ヶ崎線	茅野北杜菫崎線 神ノ原青柳停車場線	茅野北杜菫崎線	61200	4.5	89.3	85.3	2	街	60990	茅野市玉川438-1	
20601880020	188	上槻木矢ヶ崎線		神ノ原青柳停車場線	61200	3.0	89.3	85.3	2	街	61000		
20601880030	188	上槻木矢ヶ崎線		茅野停車場八ヶ峰公園線	61210	1.2	100.0	100.0	2	街	61010		
				計または平均		8.7					3		
20601890010	189	中新田富士見線	茅野北杜菫崎線 原村・富士見町境	原村・富士見町境	61220	0.9	100.0	100.0	2	平	61020	2	
20601890020	189	中新田富士見線		一般国道20号	61230	3.1	100.0	100.0	2	平	61020		
				計または平均		4.0							
20601900010	190	立沢富士見停車場線	茅野北杜菫崎線 乙事富士見線	乙事富士見線	61240	4.0	100.0	100.0	2	平	61030	諏訪郡富士見町落合10777	
20601900020	190	立沢富士見停車場線		乙事富士見線	61250	0.2	100.0	100.0	2	街	61030	諏訪郡富士見町落合10777	
20601900030	190	立沢富士見停車場線		乙事富士見線	61250	0.0	100.0	100.0	2	街	61030	諏訪郡富士見町落合10777	
				計または平均		4.2					3		
20601910010	191	渋ノ湯堀線	富士見原茅野線	富士見原茅野線	61260	8.1	92.5	73.7	2	山	61040	茅野市湖東笹原2824	
20601910020	191	渋ノ湯堀線		一般国道152号	61260	5.2	92.5	73.7	2	山	61040	茅野市湖東笹原2824	
				計または平均		13.3						2	
20601920010	192	茅野停車場八ヶ峰公園線	茅野北杜菫崎線 上槻木矢ヶ崎線 一般国道152号 富士見原茅野線 茅野市・立科町境 諏訪白樺湖小諸線 立科町・茅野市境	弘沢茅野線	61270	0.1	100.0	78.1	2	商	61050	茅野市塚原二丁目(茅野市役所)	
20601920020	192	茅野停車場八ヶ峰公園線		弘沢茅野線	61270	0.3	100.0	78.1	2	商	61050	茅野市塚原二丁目(茅野市役所)	
20601920030	192	茅野停車場八ヶ峰公園線		弘沢茅野線	61270	2.1	100.0	78.1	2	商	61050	茅野市塚原二丁目(茅野市役所)	
20601920040	192	茅野停車場八ヶ峰公園線		上槻木矢ヶ崎線	61270	0.7	100.0	78.1	2	商	61050	茅野市塚原二丁目(茅野市役所)	
20601920050	192	茅野停車場八ヶ峰公園線		一般国道152号	61280	7.3	100.0	100.0	2	平	61060	茅野市米沢3746-1	
20601920060	192	茅野停車場八ヶ峰公園線		一般国道152号	61290	1.9	100.0	100.0	2	山	61070	茅野市北山	
20601920070	192	茅野停車場八ヶ峰公園線		富士見原茅野線	61290	12.4	100.0	100.0	2	山	61070	茅野市北山	
20601920080	192	茅野停車場八ヶ峰公園線		茅野市・立科町境	61300	1.2	100.0	100.0	2	山	61070	茅野市北山	
20601920100	192	茅野停車場八ヶ峰公園線		諏訪白樺湖小諸線	61310	0.3	100.0	100.0	2	山	61080		
20601920110	192	茅野停車場八ヶ峰公園線		立科町・茅野市境	61320	1.0	100.0	100.0	2	山	61080		
				計または平均		27.3						10	
20601940010	194	霧ヶ峰東餅屋線		諏訪白樺湖小諸線 下諏訪町・諏訪市境 八島高原線 下諏訪町・長和町境 美ヶ原公園東餅屋線	諏訪市・下諏訪町境	61330	2.2	100.0	100.0	2	山	61090	7
20601940020	194	霧ヶ峰東餅屋線			諏訪市・下諏訪町境	61340	0.3	100.0	100.0	2	山	61090	
20601940030	194	霧ヶ峰東餅屋線	下諏訪町・諏訪市境		61350	0.7	100.0	100.0	2	山	61090		
20601940040	194	霧ヶ峰東餅屋線	諏訪市・下諏訪町境		61360	1.3	100.0	100.0	2	山	61090		
20601940050	194	霧ヶ峰東餅屋線	八島高原線		61360	3.9	100.0	100.0	2	山	61090		
20601940060	194	霧ヶ峰東餅屋線	下諏訪町・長和町境		61370	0.6	100.0	100.0	2	山	61100		
20601940070	194	霧ヶ峰東餅屋線	美ヶ原公園東餅屋線		61380	0.7	100.0	100.0	2	山	61110		
			計または平均			9.7							
20601950010	195	信濃境停車場線	一般国道20号	61390	2.7	85.2	85.2	2	山	61120	1		
			計または平均		2.7								
20601960010	196	神ノ原青柳停車場線	上槻木矢ヶ崎線 一般国道20号 茅野北杜菫崎線 弘沢茅野線	茅野北杜菫崎線	61400	3.9	100.0	82.1	2	街	61130	茅野市玉川5283	
20601960080	196	神ノ原青柳停車場線		一般国道20号	61430	0.2	50.0	50.0	1	街	61150		
20601960030	196	神ノ原青柳停車場線		茅野北杜菫崎線	61410	1.0	90.0	67.5	2	街	61140		
20601960040	196	神ノ原青柳停車場線		弘沢茅野線	61410	0.2	90.0	67.5	2	街	61140		

12・24 時間 観測 の別	昼間12時間自動車類交通量						24時間自動車類交通量						昼 夜 率	昼 大 間 型 12 車 時 間 入 率	混 雑 度	旅 単 行 位 区 間 番 号 速 度 調 査	昼間12時間 平均旅行速度 (時間帯別交通量加重)		指 定 最 高 速 度 (km/h)	管 理 区 分	調 査 実 施 区 分						
	上下合計						上下合計										上 り (km/h)	下 り (km/h)									
	歩 行 者 類 (人)	自 転 車 類 (台)	動 力 付 二 輪 車 類 (台)	自動車類			歩 行 者 類 (人)	自 転 車 類 (台)	動 力 付 二 輪 車 類 (台)	自動車類																	
				小 型 車 (台)	大 型 車 (台)	合 計 (台)				小 型 車 (台)	大 型 車 (台)	合 計 (台)															
				3,879	270	4,149				4,623	397	5,020															
0				1,391	62	1,453				1,634	95	1,729	1.19	4.3	0.25	61520	45.4	45.9	40	県	諏訪						
0				2,602	362	2,964				3,212	463	3,675	1.24	12.2	0.49	61530	32.6	40.7	40	県	諏訪						
12	71	0	65	8,203	200	8,403				10,365	643	11,008	1.31	2.4	1.36	61540	33.1	24.2	40	県	諏訪						
				4,065	208	4,273				5,070	400	5,471															
0				1,837	603	2,440				2,298	679	2,977	1.22	24.7	0.38	61550	41.0	48.6	40	県	諏訪						
0				1,837	603	2,440				2,298	679	2,977	1.22	24.7	0.39	61550	38.6	28.7	40	県	諏訪						
				1,837	603	2,440				2,298	679	2,977															
12	134	0	29	3,767	119	3,886				4,647	288	4,935	1.27	3.1	0.46	61560	37.3	38.9	50	県	諏訪						
12	134	0	29	3,767	119	3,886				4,647	288	4,935	1.27	3.1	0.39	61570	15.6	23.6	40	県	諏訪						
12	134	0	29	3,767	119	3,886				4,647	288	4,935	1.27	3.1	0.39	61580	12.3	12.1	40	県	諏訪						
				3,767	119	3,886				4,647	288	4,935															
12	11	0	5	1,176	58	1,234				1,381	87	1,468	1.19	4.7	0.17	61590	27.8	32.5	40	県	諏訪						
12	11	0	5	1,176	58	1,234				1,381	87	1,468	1.19	4.7	0.17	61600	33.7	39.6	40	県	諏訪						
				1,176	58	1,234				1,381	87	1,468															
12	551	60	49	6,047	232	6,279				7,571	529	8,100	1.29	3.7	0.73	61610	20.8	16.2	40	県	諏訪						
12	551	60	49	6,047	232	6,279				7,571	529	8,100	1.29	3.7	0.73	61620	27.0	24.5	40	県	諏訪						
12	551	60	49	6,047	232	6,279				7,571	529	8,100	1.29	3.7	0.73	61630	21.4	22.1	40	県	諏訪						
12	551	60	49	6,047	232	6,279				7,571	529	8,100	1.29	3.7	0.73	61640	26.3	33.5	40	県	諏訪						
12	33	15	115	9,850	871	10,721				12,698	1,454	14,152	1.32	8.1	1.34	61650	37.3	37.4	50	県	諏訪						
24				813	60	873				837	60	897	1.03	6.9	0.14	61660	47.2	46.7	40	県	諏訪						
24				813	60	873				837	60	897	1.03	6.9	0.14	61670	44.7	37.4	40	県	諏訪						
24				813	60	873				837	60	897	1.03	6.9	0.14	61680	47.6	47.5	50	県	佐久						
0				3,766	288	4,054				4,667	441	5,108	1.26	7.1	0.75	61690	32.3	42.7	50	県	佐久						
0				3,766	288	4,054				4,667	441	5,108	1.26	7.1	0.70	61700	27.2	33.8	50	県	諏訪						
				4,401	256	4,656				5,483	463	5,946															
0				202	25	227				264	42	306	1.35	11.2	0.03	61710	46.2	48.2	60	県	諏訪						
0				202	25	227				264	42	306	1.35	11.2	0.03	61710	48.9	55.0	60	県	諏訪						
0				202	25	227				264	42	306	1.35	11.2	0.03	61710	57.2	51.6	60	県	諏訪						
0				202	25	227				264	42	306	1.35	11.2	0.03	61710	51.0	53.0	60	県	諏訪						
0				202	25	227				264	42	306	1.35	11.2	0.03	61720	51.0	53.8	60	県	諏訪						
0				202	25	227				223	27	250	1.10	11.2	0.03	61730	45.8	51.9	60	県	上田						
0				202	25	227				223	27	250	1.10	11.2	0.03	61740	41.1	43.6	60	県	上田						
				202	25	227				252	38	290															
0				346	65	411				459	96	555	1.35	15.9	0.07	61750	39.5	35.4	40	県	諏訪						
				346	65	411				459	96	555															
12	243	24	35	3,746	198	3,944				4,702	386	5,088	1.29	5.0	0.43	61760	28.0	32.6	40	県	諏訪						
0				753	45	798				903	71	974	1.22	5.6	0.68	61800	11.0	29.6	30	県	諏訪						
0				765	71	836				895	91	986	1.18	8.5	0.18	61770	23.0	31.7	40	県	諏訪						
0				765	71	836				895	91	986	1.18	8.5	0.18	61780	20.5	23.2	40	県	諏訪						

道路種別 一般県道 (平日交通量等)

交基 通本 調区 査間 番号	路線名		起点側接続路線等	終点側接続路線等	道単 路位 状区 況間 調番 号	区 間 延 長 (km)	区間延長(%)		車 線 数	代 表 沿 道 状 況	交 単 通 量 区 間 調 査 番 号	交通量観測地点地名	
	路 線 番 号	路 線 名					改良 済 み 区 間 率 (%)	5.5 m 以 上 区 間 改 間 良 率 (%)				市 区 丁 目 郡 町 字 村	(下線は実際に観測した地点)
20601960050	196	神ノ原青柳停車場線	弘沢富士見線	原村・茅野市境	61410	2.8	90.0	67.5	2	街	61140		
20601960060	196	神ノ原青柳停車場線	原村・茅野市境	一般国道20号 計または平均	61420	0.7	100.0	100.0	2	平	61140		
						8.8					6		
20601970010	197	弘沢茅野線	茅野北杜菫崎線	神ノ原青柳停車場線	61440	1.0	68.1	51.1	2	街	61160		
20601970020	197	弘沢茅野線	神ノ原青柳停車場線	原村・茅野市境	61440	3.7	68.1	51.1	2	街	61165	諏訪郡原村弘沢(路肩)	
20601970030	197	弘沢茅野線	原村・茅野市境		61450	1.5	93.3	86.7	2	平	61165	諏訪郡原村弘沢(路肩)	
20300200120	197	弘沢茅野線		弘沢茅野線	61475	1.2	100.0	100.0	2	街	61185	茅野市宮川5788-1	
20601970050	197	弘沢茅野線	弘沢茅野線	茅野停車場八子ヶ峰公園線	61460	1.0	100.0	80.0	2	商	61170	茅野市宮川4557-3	
20601970070	197	弘沢茅野線	茅野停車場八子ヶ峰公園線	一般国道20号	61470	0.4	100.0	100.0	2	商	61180		
20300200130	197	弘沢茅野線	弘沢茅野線	一般国道20号 計または平均	61475	0.3	100.0	100.0	2	街	61185	茅野市宮川5788-1	
						9.1					7		
20601980010	198	乙事富士見線	茅野北杜菫崎線	立沢富士見停車場線	61480	3.6	91.7	83.3	2	平	61190		
20601980030	198	乙事富士見線	立沢富士見停車場線	一般国道20号 計または平均	61490	0.5	100.0	100.0	2	街	61200		
						4.1					2		
20601990010	199	八島高原線	霧ヶ峰東餅屋線	一般国道142号 計または平均	61500	9.7	18.6	12.4	1	山	61210		
						9.7					1		
20602000010	200	飯島停車場日曾利線		飯島停車場線	61510	0.1	100.0	87.0	2	平	61220	上伊那郡飯島町飯島1189-2	
20602000015	200	飯島停車場日曾利線	飯島停車場線	一般国道153号	61510	1.2	100.0	87.0	2	平	61220	上伊那郡飯島町飯島1189-2	
20602000020	200	飯島停車場日曾利線	一般国道153号	伊那生田飯田線 計または平均	61510	1.0	100.0	87.0	2	平	61220	上伊那郡飯島町飯島1189-2	
						2.3					3		
20602010010	201	川上唐木沢線		一般国道153号	61520	7.5	26.0	24.7	2	平	61230	上伊那郡辰野町上島448-1	
20602010020	201	川上唐木沢線	一般国道153号		61520	0.2	26.0	24.7	2	平	61230	上伊那郡辰野町上島448-1	
						7.7					2		
20602020010	202	伊那駒ヶ岳線	南箕輪沢渡線		61530	10.6	57.5	49.1	2	街	61240	伊那市西町6784	
						10.6					1		
20602030010	203	与地辰野線	一般国道361号	伊那インター西箕輪線	61540	3.5	69.4	68.1	2	平	61250	上伊那郡箕輪町中箕輪15493	
20602030020	203	与地辰野線	伊那インター西箕輪線	吹上北殿線	61540	3.3	69.4	68.1	2	平	61250	上伊那郡箕輪町中箕輪15493	
20602030030	203	与地辰野線	吹上北殿線	伊那市・箕輪町境	61540	0.4	69.4	68.1	2	平	61250	上伊那郡箕輪町中箕輪15493	
20602030040	203	与地辰野線	伊那市・箕輪町境	箕輪町・辰野町境	61550	6.0	100.0	86.7	2	平	61250	上伊那郡箕輪町中箕輪15493	
20602030050	203	与地辰野線	箕輪町・辰野町境	一般国道153号	61560	2.0	20.0	10.0	1	平	61250	上伊那郡箕輪町中箕輪15493	
20602030070	203	与地辰野線	一般国道153号		61570	1.4	78.6	75.0	2	平	61260	上伊那郡辰野町伊那富7800	
20602030080	203	与地辰野線			61570	0.1	78.6	75.0	2	平	61260	上伊那郡辰野町伊那富7800	
20602030090	203	与地辰野線		伊那辰野停車場線 計または平均	61570	1.3	78.6	75.0	2	平	61260	上伊那郡辰野町伊那富7800	
						18.0					8		
20602060010	206	南小河内伊那松島停車場線	伊那辰野停車場線	一般国道153号	61600	2.2	77.3	72.7	2	平	61290	上伊那郡箕輪町中箕輪2769	
20602060030	206	南小河内伊那松島停車場線	一般国道153号		61610	0.2	100.0	100.0	2	平	61300	上伊那郡箕輪町中箕輪8427-7	
						2.4					2		
20602070040	207	美篁箕輪線	伊那辰野停車場線	一般国道153号	61640	0.7	100.0	100.0	2	平	61320	上伊那郡箕輪町中箕輪11526	
20301530900	207	美篁箕輪線	一般国道153号	一般国道153号	12780	0.5	100.0	100.0	2	D	61335	上伊那郡箕輪町中箕輪11526	
20602070010	207	美篁箕輪線	一般国道361号	伊那市・箕輪町境	61620	6.2	93.5	66.1	2	平	61310	伊那市手良野口1899-1	



道路種別 一般県道 (平日交通量等)

交基 通本 調区 査間 番号	路線名		起点側接続路線等	終点側接続路線等	道単 路位 区状 況間 調番 号	区 間 延 長 (km)	区間延長(%)		車 線 数	代 表 沿 道 状 況	交 単 位 区 間 調 査 番 号	交通 量 観 測 地 点 地 名  市区 丁目 郡 町 字 村  (下線は実際に観測した地点)
	路 線 番 号	路 線 名					改良 済 み 区 間 率 (%)	5.5 m 以 上 区 間 率 (%)				
20602070020	207	美篤箕輪線	伊那市・箕輪町境	伊那辰野停車場線 計または平均	61630	0.4 7.8	75.0	25.0	1	平	61310 4	伊那市手良野口1899-1
20602080010	208	伊那市停車場線		南箕輪沢渡線 計または平均	61660	0.0 0.0	0.0	0.0	2	商	61340 1	伊那市荒井3481
20602090010	209	沢渡高遠線	一般国道153号	沢渡高遠線	61670	0.6	92.9	85.7	2	平	61350	伊那市東春近1265-1
20602090020	209	沢渡高遠線	沢渡高遠線	車屋大久保線	61670	0.9	92.9	85.7	2	平	61350	伊那市東春近1265-1
20602090030	209	沢渡高遠線	車屋大久保線	伊那生田飯田線	61670	2.7	92.9	85.7	2	平	61350	伊那市東春近1265-1
20602090040	209	沢渡高遠線	伊那生田飯田線	西伊那線	61680	3.7	73.0	59.5	2	平	61360	伊那市富県4537-1
20602090050	209	沢渡高遠線	西伊那線	西伊那線	61690	0.4	100.0	100.0	2	平	61370	伊那市高遠町西高遠721 (小原交差点)
20602090060	209	沢渡高遠線	西伊那線	一般国道152号	61690	3.4	100.0	100.0	2	平	61370	伊那市高遠町西高遠721 (小原交差点)
20602090080	209	沢渡高遠線	一般国道153号	沢渡高遠線 計または平均	61700	0.4 12.1	75.0	0.0	1	平	61380 7	
20602100010	210	西伊那線	松川インター大鹿線	中川村・駒ヶ根市境	61710	9.8	3.1	0.0	1	山	61390	駒ヶ根市中沢6150
20602100020	210	西伊那線	中川村・駒ヶ根市境	駒ヶ根長谷線	61720	7.0	20.0	2.9	1	山	61390	駒ヶ根市中沢6150
20602100040	210	西伊那線	駒ヶ根長谷線		61730	4.9	89.8	81.6	2	山	61400	駒ヶ根市中沢8192
20602100060	210	西伊那線		駒ヶ根市・伊那市境	61750	1.5	0.0	0.0		山	61410	
20602100070	210	西伊那線		駒ヶ根市・伊那市境	61750	1.0	0.0	0.0		山	61410	
20602100090	210	西伊那線		沢渡高遠線	61760	6.6	71.2	68.2	2	山	61420	伊那市高遠町上山田660
20602100110	210	西伊那線	沢渡高遠線	一般国道361号 計または平均	61770	1.5 32.3	60.0	60.0	1	平	61430 7	伊那市美篤4071
20602110010	211	芝平高遠線			61780	10.2	36.5	35.1	1	山	61440	伊那市高遠町山室3335-1
20602110020	211	芝平高遠線			61780	0.7	36.5	35.1	1	山	61440	伊那市高遠町山室3335-1
20602110030	211	芝平高遠線		一般国道152号	61780	3.9	36.5	35.1	1	山	61440	伊那市高遠町山室3335-1
20602110070	211	芝平高遠線	一般国道152号	一般国道152号 計または平均	61800	2.7 17.5	51.9	37.0	1	山	61460 4	伊那市高遠町東高遠1929-4
20602120010	212	杉島市野瀬線		杉島市野瀬線	61810	0.4	100.0	100.0	2	平	61470	伊那市長谷市野瀬1696-1
20602120020	212	杉島市野瀬線	杉島市野瀬線	杉島市野瀬線	61810	1.0	100.0	100.0	2	平	61470	伊那市長谷市野瀬1696-1
20602120030	212	杉島市野瀬線	杉島市野瀬線	一般国道152号	61810	0.5	100.0	100.0	2	平	61470	伊那市長谷市野瀬1696-1
20602120050	212	杉島市野瀬線	杉島市野瀬線	杉島市野瀬線 計または平均	61820	1.2 3.1	33.3	25.0	1	平	61480 4	
20602130010	213	栗林宮田停車場線	伊那生田飯田線	車屋大久保線	61830	1.5	77.8	77.8	2	山	61490	駒ヶ根市東伊那6367
20602130020	213	栗林宮田停車場線	車屋大久保線	駒ヶ根市・宮田村境	61830	0.3	77.8	77.8	2	山	61490	駒ヶ根市東伊那6367
20602130030	213	栗林宮田停車場線	駒ヶ根市・宮田村境	一般国道153号	61840	2.1	100.0	86.7	2	街	61490	駒ヶ根市東伊那6367
20602130040	213	栗林宮田停車場線	一般国道153号	宮田沢渡線	61840	0.2	100.0	86.7	2	街	61490	駒ヶ根市東伊那6367
20602130050	213	栗林宮田停車場線	宮田沢渡線	宮田沢渡線	61840	0.5	100.0	86.7	2	街	61490	駒ヶ根市東伊那6367
20602130060	213	栗林宮田停車場線	宮田沢渡線	宮田沢渡線 計または平均	61840	0.2 4.8	100.0	86.7	2	街	61490 6	駒ヶ根市東伊那6367
20602150010	215	飯島停車場線	飯島停車場日曾利線	一般国道153号 計または平均	61850	0.2 0.2	100.0	100.0	2	街	61500 1	上伊那郡飯島町飯島117-1
20602170010	217	大草坂戸線	伊那生田飯田線	一般国道153号	61860	0.5	100.0	60.0	2	平	61510	上伊那郡中川村大草3280-7

12・24 時間 観測 の別	昼間12時間自動車類交通量						24時間自動車類交通量						昼 夜 率	昼 大 間 型 12 車 時 間 入 率	混 雑 度	旅 単 位 区 間 番 号	昼間12時間 平均旅行速度 (時間帯別交通量加重)		指 定 最 高 速 度 (km/h)	管 理 区 分	調 査 実 施 区 分	
	上下合計			自動車類			上下合計			自動車類							上 り	下 り				
	歩 行 者 類 (人)	自 転 車 類 (台)	動 力 付 二 輪 車 類 (台)	小 型 車 (台)	大 型 車 (台)	合 計 (台)	歩 行 者 類 (人)	自 転 車 類 (台)	動 力 付 二 輪 車 類 (台)	小 型 車 (台)	大 型 車 (台)	合 計 (台)					上 り (km/h)	下 り (km/h)				
12	6	3	10	1,275	101	1,376				1,510	141	1,651	1.20	7.3	0.74	62030	38.3	21.5	40	県	伊那	
				2,283	186	2,469				2,853	304	3,157										
12	1,162	38	35	3,150	115	3,265				3,945	267	4,212	1.29	3.5	0.31	62070	15.3	8.7	40	県	伊那	
				3,150	115	3,265				3,945	267	4,212										
12	70	82	35	3,556	365	3,921				4,413	527	4,940	1.26	9.3	0.44	62080	21.2	30.9	50	県	伊那	
12	70	82	35	3,556	365	3,921				4,413	527	4,940	1.26	9.3	0.44	62090	36.7	36.6	50	県	伊那	
12	70	82	35	3,556	365	3,921				4,413	527	4,940	1.26	9.3	0.44	62100	47.6	47.6	50	県	伊那	
12	2	11	19	2,278	233	2,511				2,751	312	3,063	1.22	9.3	0.34	62110	42.8	47.5	40	県	伊那	
12	45	0	19	5,670	588	6,258				7,187	886	8,073	1.29	9.4	0.64	62120	41.3	30.2	50	県	伊那	
12	45	0	19	5,670	588	6,258				7,187	886	8,073	1.29	9.4	0.64	62130	40.9	42.3	50	県	伊那	
				4,048	417	4,465				5,061	611	5,672				62140			40	県	伊那	
12	0	0	1	72	0	72				92	5	97	1.35	0.0	0.05	62150	31.0	31.0	60	県	伊那	
12	0	0	1	72	0	72				92	5	97	1.35	0.0	0.06	62150	29.8	29.8	60	県	伊那	
12	2	0	5	180	9	189				232	23	255	1.35	4.8	0.03	62160	45.3	45.2	60	県	伊那	
																62170	51.4	51.4	60	県	伊那	
																62170	51.4	51.4	60	県	伊那	
12	0	0	19	1,272	131	1,403				1,515	169	1,684	1.20	9.3	0.28	62180	47.0	46.2	60	県	伊那	
12	0	0	16	2,132	189	2,321				2,588	267	2,855	1.23	8.1	1.11	62190	39.3	35.9	40	県	伊那	
				746	66	811				904	94	998										
12	0	0	4	147	15	162				192	27	219	1.35	9.3	0.94	62200	35.5	35.5	60	県	伊那	
12	0	0	4	147	15	162				192	27	219	1.35	9.3	0.94	62210	53.0	51.6	60	県	伊那	
12	0	0	4	147	15	162				192	27	219	1.35	9.3	0.94	62220	44.1	42.4	60	県	伊那	
12	11	0	11	110	4	114				141	13	154	1.35	3.5	0.07	62240	35.4	32.0	60	県	伊那	
				138	12	150				179	24	203										
12	6	0	1	193	35	228				256	52	308	1.35	15.4	0.04	62250	46.2	49.8	60	県	伊那	
12	6	0	1	193	35	228				256	52	308	1.35	15.4	0.04	62260	55.6	52.9	60	県	伊那	
12	6	0	1	193	35	228				256	52	308	1.35	15.4	0.04	62270	48.2	45.2	60	県	伊那	
																62280			60	県	伊那	
				193	35	228				256	52	308										
12	3	0	4	1,869	124	1,993				2,262	189	2,451	1.23	6.2	0.37	62290	42.4	48.7	50	県	伊那	
12	3	0	4	1,869	124	1,993				2,262	189	2,451	1.23	6.2	0.37	62290	38.4	39.7	50	県	伊那	
12	3	0	4	1,869	124	1,993				2,262	189	2,451	1.23	6.2	0.46	62290	30.7	31.7	40	県	伊那	
12	3	0	4	1,869	124	1,993				2,262	189	2,451	1.23	6.2	0.46	62300	13.2	22.7	40	県	伊那	
12	3	0	4	1,869	124	1,993				2,262	189	2,451	1.23	6.2	0.46	62310	21.8	21.1	40	県	伊那	
12	3	0	4	1,869	124	1,993				2,262	189	2,451	1.23	6.2	0.46	62320	14.3	16.5	40	県	伊那	
				1,869	124	1,993				2,262	189	2,451										
12	352	9	11	1,293	59	1,352				1,540	96	1,636	1.21	4.4	0.23	62330	31.3	14.5	60	県	伊那	
				1,293	59	1,352				1,540	96	1,636										
12	0	0	28	1,883	153	2,036				2,233	210	2,443	1.20	7.5	0.33	62340	34.1	24.5	60	県	伊那	

道路種別 一般県道 (平日交通量等)

交基 通本 調区 査間 番号	路線名		起点側接続路線等	終点側接続路線等	道単 路位 状区 況間 調番 号	区 間 延 長  (km)	区間延長(%)		車 線 数	代 表 沿 道 状 況	交 単 位 区 間 調 査 番 号	交通量観測地点地名	
	路 線 番 号	路 線 名					市区 郡 町 字 村	(下線は実際に観測した地点)					
												改 良 済 み 区 間 率  (%)	5.5 m 以 上 区 間 率  (%)
				計または平均		0.5					1		
20602180010	218	北林飯島線	伊那生田飯田線	一般国道153号	61870	1.7	88.2	76.5	2	平	61520	上伊那郡中川村葛島50	
20602180030	218	北林飯島線	一般国道153号	中川村・飯島町境	61880	3.0	93.3	86.7	2	山	61530	上伊那郡中川村片桐6210	
20602180040	218	北林飯島線	中川村・飯島町境	七久保停車場線	61890	1.1	100.0	80.0	2	街	61530	上伊那郡中川村片桐6210	
20602180050	218	北林飯島線	七久保停車場線	飯島飯田線	61890	0.4	100.0	80.0	2	街	61530	上伊那郡中川村片桐6210	
				計または平均		6.2					4		
20602190010	219	七久保停車場線		北林飯島線	61900	0.1	100.0	100.0	1	街	61540	上伊那郡飯島町七久保857-3	
				計または平均		0.1					1		
20602200010	220	千人塚公園線		飯島飯田線	61910	3.0	63.3	46.7	2	平	61550	上伊那郡飯島町七久保3026-33	
				計または平均		3.0					1		
20602210010	221	宮田沢渡線	一般国道153号	栗林宮田停車場線	61920	0.9	100.0	100.0	2	街	61560	上伊那郡宮田村4657	
20602210030	221	宮田沢渡線	栗林宮田停車場線	宮田村・伊那市境	61930	0.7	100.0	85.7	2	街	61570	伊那市西春近6419	
20602210040	221	宮田沢渡線	宮田村・伊那市境	一般国道153号	61940	3.8	10.5	10.5	1	平	61570	伊那市西春近6419	
				計または平均		5.4					3		
20602230010	223	上片桐停車場線		上片桐停車場鶴部線	61950	0.2	0.0	0.0	1	平	61580	下伊那郡松川町上片桐	
20602230020	223	上片桐停車場線	上片桐停車場鶴部線	飯島飯田線	61950	1.7	0.0	0.0	1	平	61580	下伊那郡松川町上片桐	
				計または平均		1.9					2		
20602240040	224	上片桐停車場鶴部線	上片桐停車場線		61970	0.2	0.0	0.0	1	平	61590	下伊那郡松川町上片桐大栢4087-2	
20602240020	224	上片桐停車場鶴部線		一般国道153号	61960	2.0	25.0	25.0	1	平	61590	下伊那郡松川町上片桐大栢4087-2	
				計または平均		2.2					2		
20602260010	226	市ノ沢山吹停車場線	伊那生田飯田線	豊丘村・高森町境	61980	0.3	0.0	0.0	1	平	61600	下伊那郡高森町山吹(交差点)	
20602260020	226	市ノ沢山吹停車場線	豊丘村・高森町境	一般国道153号	61990	0.8	75.0	75.0	1	平	61600	下伊那郡高森町山吹(交差点)	
20602260030	226	市ノ沢山吹停車場線	一般国道153号	山吹停車場線	62000	0.5	0.0	0.0	1	平	61610	下伊那郡高森町山吹(交差点)	
				計または平均		1.6					3		
20602270010	227	市田停車場上市田線		一般国道153号	62010	0.3	100.0	100.0	2	D	61620	下伊那郡高森町上市田2851-8	
20602270020	227	市田停車場上市田線	一般国道153号	飯島飯田線	62020	2.3	100.0	100.0	2	D	61620	下伊那郡高森町上市田2851-8	
				計または平均		2.6					2		
20602280010	228	市田停車場線	一般国道153号	高森町・豊丘村境	62030	0.6	100.0	100.0	2	街	61630	下伊那郡豊丘村上稲360-4	
20602280020	228	市田停車場線	高森町・豊丘村境	伊那生田飯田線	62040	0.4	100.0	100.0	2	街	61630	下伊那郡豊丘村上稲360-4	
				計または平均		1.0					2		
20602290010	229	市場桜町線	上飯田線	飯島飯田線	62050	4.0	90.0	47.5	2	D	61640	飯田市上郷飯沼3069-6	
				計または平均		4.0					1		
20602300010	230	青木東鼎線	一般国道256号	一般国道151号	62060	3.5	65.7	65.7	2	D	61650	飯田市鼎切石3989-1	
				計または平均		3.5					1		
20602310010	231	伊那八幡停車場線	新井伊那八幡停車場線	一般国道151号	62070	0.1	100.0	100.0	2	商	61660		
				計または平均		0.1					1		
20602320010	232	新井伊那八幡停車場線	伊那生田飯田線	伊那八幡停車場線	62080	2.0	5.0	5.0	1	平	61670	飯田市松尾水城3584	
				計または平均		2.0					1		
20602330010	233	時又中村線	米川飯田線	時又中村線	62090	1.1	72.7	72.7	2	平	61680	飯田市嶋338	
20602330030	233	時又中村線		時又中村線	62100	0.3	100.0	100.0	2	街	61680	飯田市嶋338	





道路種別 一般県道 (平日交通量等)

交基 通本 調区 査間 番号	路線名		起点側接続路線等	終点側接続路線等	道単 路位 状区 況間 調番 号	区 間 延 長 (km)	区間延長(%)		車 線 数	代 表 沿 道 状 況	交 単 通 量 区 間 調 査 番 号	交通 量観 測地 点地名  (下線は実際に観測した地点)	
	路 線 番 号	路 線 名					改良 済み 区間 率 (%)	5.5 m以 上区 間良 率 (%)					市 区 丁 目 郡 町 字 村
20602330040	233	時又中村線	時又中村線	上川路大畑線	62110	0.4	100.0	100.0	2	平	61680	飯田市嶋338	
20602330050	233	時又中村線	上川路大畑線	一般国道151号	62120	0.7	100.0	100.0	2	平	61690	<u>飯田市中村972</u>	
20602330060	233	時又中村線	一般国道151号	親田中村線	62130	3.2	100.0	95.7	2	平	61700	<u>飯田市中村2182</u>	
20602330070	233	時又中村線	親田中村線	一般国道153号	62130	1.4	100.0	95.7	2	平	61710	<u>飯田市中村1287</u>	
				計または平均		7.1					6		
20602340010	234	田中乱橋線	上川路大畑線		62140	0.3	20.8	20.8	1	山	61720	<u>飯田市川路2720</u>	
20602340020	234	田中乱橋線		親田中村線	62140	2.1	20.8	20.8	1	山	61720	飯田市川路2720	
20602340030	234	田中乱橋線	親田中村線	親田中村線	62150	0.6	31.0	5.6	1	山	61730	飯田市箱川1041	
20602340040	234	田中乱橋線	親田中村線	飯田市・阿智村境	62150	6.5	31.0	5.6	1	山	61730	<u>飯田市箱川1041</u>	
20602340050	234	田中乱橋線	飯田市・阿智村境	天竜公園阿智線	62160	2.0	100.0	55.0	2	山	61730	飯田市箱川1041	
				計または平均		11.5					5		
20602360010	236	天竜峡停車場線	天竜峡停車場下平線	上川路大畑線	62170	0.4	100.0	100.0	1	街	61740	<u>飯田市川路4759-1</u>	
20602360020	236	天竜峡停車場線	上川路大畑線	一般国道151号	62170	0.2	100.0	100.0	1	街	61740	飯田市川路4759-1	
				計または平均		0.6					2		
20602370010	237	米川飯田線	下条米川飯田線	天竜峡停車場下平線	62180	6.3	61.5	58.5	2	山	61750	飯田市龍江4524-1	
20602370020	237	米川飯田線	天竜峡停車場下平線	天竜峡停車場下平線	62180	0.2	61.5	58.5	2	山	61750	<u>飯田市龍江4524-1</u>	
20602370030	237	米川飯田線	天竜峡停車場下平線	飯田富山佐久間線	62190	1.5	100.0	100.0	2	平	61750	飯田市龍江4524-1	
20602370050	237	米川飯田線	飯田富山佐久間線	時又中村線	62200	0.1	50.0	37.5	1	山	61760	飯田市時又515	
20602370060	237	米川飯田線	時又中村線	一般国道151号	62200	2.3	50.0	37.5	1	山	61760	<u>飯田市時又515</u>	
				計または平均		10.4					5		
20602420010	242	栗野門島停車場線	一般国道151号	栗野御供線	62210	1.0	8.5	0.0	1	山	61770	<u>下伊那郡阿南町富草3748</u>	
20602420020	242	栗野門島停車場線	栗野御供線	下条米川飯田線	62210	3.7	8.5	0.0	1	山	61770	下伊那郡阿南町富草3748	
20602420040	242	栗野門島停車場線	下条米川飯田線		62220	0.4	25.0	25.0	1	山	61780		
				計または平均		5.1					3		
20602430010	243	深沢阿南線	一般国道153号	阿智村・阿南町境	62230	6.5	87.7	1.5	1	山	61790	<u>下伊那郡阿智村浪合398</u>	
20602430020	243	深沢阿南線	阿智村・阿南町境	阿南根羽線	62240	13.2	24.2	2.3	1	山	61790	下伊那郡阿智村浪合398	
				計または平均		19.7					2		
20602440010	244	温田停車場早稲田線	飯田富山佐久間線	一般国道151号	62250	2.7	100.0	100.0	2	平	61800	<u>下伊那郡阿南町東条1393</u>	
				計または平均		2.7					1		
20602470010	247	米川駄科停車場線	下条米川飯田線	天竜峡停車場下平線	62260	3.3	47.1	41.2	2	平	61810	飯田市下久堅知久平1238	
20602470020	247	米川駄科停車場線	天竜峡停車場下平線	飯田富山佐久間線	62260	3.5	47.1	41.2	2	平	61810	<u>飯田市下久堅知久平1238</u>	
20602470040	247	米川駄科停車場線	飯田富山佐久間線		62270	0.7	85.7	57.1	2	平	61820	<u>飯田駄科925-8</u>	
				計または平均		7.5					3		
20602500010	250	上川路大畑線	時又中村線	田中乱橋線	62280	1.0	100.0	92.6	2	街	61830	<u>飯田市川路7519</u>	
20602500020	250	上川路大畑線	田中乱橋線	天竜峡停車場線	62280	1.0	100.0	92.6	2	街	61830	飯田市川路7519	
20602500030	250	上川路大畑線	天竜峡停車場線	一般国道151号	62280	0.7	100.0	92.6	2	街	61830	飯田市川路7519	
				計または平均		2.7					3		
20602510010	251	上飯田線	一般国道256号		62290	2.8	0.0	0.0	1	山	61840		
20602510020	251	上飯田線		飯田市・喬木村境	62290	6.6	0.0	0.0	1	山	61840		
20602510030	251	上飯田線	飯田市・喬木村境	一般国道474号	62300	5.0	2.0	2.0	1	山	61840		

12・24 時間 観測 の別	昼間12時間自動車類交通量						24時間自動車類交通量						昼 夜 率	昼 大 間 型 12 車 時 間 入 率	混 雑 度	旅 単 位 速 度 区 間 番 号	昼間12時間 平均旅行速度 (時間帯別交通量加重)		指 定 最 高 速 度 (km/h)	管 理 区 分	調 査 実 施 区 分
	上下合計						上下合計										上 り (km/h)	下 り (km/h)			
	歩 行 者 類 (人)	自 転 車 類 (台)	動 力 付 二 輪 車 類 (台)	自動車類			歩 行 者 類 (人)	自 転 車 類 (台)	動 力 付 二 輪 車 類 (台)	自動車類											
				小 型 車 (台)	大 型 車 (台)	合 計 (台)				小 型 車 (台)	大 型 車 (台)	合 計 (台)									
12	9	4	10	1,040	45	1,085				1,238	75	1,313	1.21	4.1	0.13	62520	32.5	41.0	40	県	飯田
12	5	0	17	1,411	107	1,518				1,661	145	1,806	1.19	7.0	0.25	62530	28.7	29.8	40	県	飯田
12	1	0	26	2,727	175	2,902				3,301	268	3,569	1.23	6.0	0.44	62530	42.8	45.4	40	県	飯田
12	49	2	36	3,674	340	4,014				4,617	521	5,138	1.28	8.5	0.61	62530	40.7	27.7	40	県	飯田
				1,822	126	1,948				2,216	193	2,409									
12	39	0	23	465	9	474				524	16	540	1.14	1.9	0.85	62540	12.0	24.3	40	県	飯田
12	39	0	23	465	9	474				524	16	540	1.14	1.9	0.85	62540	36.0	33.1	40	県	飯田
12	20	0	4	358	22	380				401	25	426	1.12	5.8	0.39	62540	35.5	37.9	40	県	飯田
12	20	0	4	358	22	380				401	25	426	1.12	5.8	0.39	62540	32.4	43.0	40	県	飯田
12	20	0	4	358	22	380				401	25	426	1.12	5.8	0.05	62540	27.7	35.1	40	県	飯田
				401	17	418				450	21	472									
12	122	0	37	1,558	83	1,641				1,868	134	2,002	1.22	5.1	0.77	62550	21.6	28.7	30	県	飯田
12	122	0	37	1,558	83	1,641				1,868	134	2,002	1.22	5.1	0.77	62550	31.2	18.3	30	県	飯田
				1,558	83	1,641				1,868	134	2,002									
12	70	0	34	1,581	82	1,663				1,870	126	1,996	1.20	4.9	0.23	62560	38.6	44.3	40	県	飯田
12	70	0	34	1,581	82	1,663				1,870	126	1,996	1.20	4.9	0.23	62560	42.4	31.9	40	県	飯田
12	70	0	34	1,581	82	1,663				1,870	126	1,996	1.20	4.9	0.25	62560	36.8	37.3	40	県	飯田
12	41	0	46	3,441	3	3,444				4,220	154	4,374	1.27	0.1	1.30	62560	29.3	22.6	40	県	飯田
12	41	0	46	3,441	3	3,444				4,220	154	4,374	1.27	0.1	1.30	62570	28.7	26.2	40	県	飯田
				2,325	50	2,375				2,810	137	2,947									
12	9	0	1	242	10	252				271	11	282	1.12	4.0	1.28	62580	33.7	31.9	30	県	飯田
12	9	0	1	242	10	252				271	11	282	1.12	4.0	1.28	62580	28.4	28.4	30	県	飯田
				242	10	252				271	11	282				62590			30	県	飯田
12	15	0	1	489	34	523				553	43	596	1.14	6.5	0.39	62600	37.2	34.9	40	県	飯田
12	15	0	1	489	34	523				553	43	596	1.14	6.5	0.68	62600	30.6	29.7	40	県	飯田
				489	34	523				553	43	596									
12	47	0	39	3,311	276	3,587				4,076	408	4,484	1.25	7.7	0.48	62610	36.0	34.6	40	県	飯田
				3,311	276	3,587				4,076	408	4,484									
12	69	0	36	1,822	147	1,969				2,182	200	2,382	1.21	7.5	0.12	62620	40.0	42.7	60	県	飯田
12	69	0	36	1,822	147	1,969				2,182	200	2,382	1.21	7.5	0.12	62620	40.7	41.3	60	県	飯田
12	67	0	52	2,881	88	2,969				3,512	199	3,711	1.25	3.0	0.42	62630	27.8	28.9	60	県	飯田
				2,175	127	2,302				2,625	200	2,825									
12	52	8	56	7,345	468	7,813				9,365	870	10,235	1.31	6.0	0.77	62640	42.3	28.1	50	県	飯田
12	52	8	56	7,345	468	7,813				9,365	870	10,235	1.31	6.0	0.77	62640	51.8	50.3	50	県	飯田
12	52	8	56	7,345	468	7,813				9,365	870	10,235	1.31	6.0	0.77	62650	51.4	48.5	50	県	飯田
				7,345	468	7,813				9,365	870	10,235									
0				306	44	350				365	52	417	1.19	12.5	0.15	62660	33.2	33.2	60	県	飯田
0				306	44	350				365	52	417	1.19	12.5	0.15	62660	33.2	33.2	60	県	飯田
0				306	44	350				365	52	417	1.19	12.5	0.62	62660	33.2	33.2	60	県	飯田

道路種別 一般県道 (平日交通量等)

交基 通本 調区 査間 番号	路線名		起点側接続路線等	終点側接続路線等	道単 路位 区 況 間 調 査 番 号	区 間 延 長  (km)	区間延長(%)		車 線 数	代 表 沿 道 状 況	交 単 位 区 間 調 査 番 号	交通量観測地点地名
	路 線 番 号	路 線 名					市区丁目 郡町字 村  (下線は実際に観測した地点)					
								改良 済 み 区 間 率  (%)				5.5 m 済 み 以 上 区 間 率  (%)
20602510040	251	上飯田線	一般国道474号	伊那生田飯田線	62310	12.5	71.2	65.6	2	山	61850	下伊那郡喬木村氏乗10636-1
20602510050	251	上飯田線	伊那生田飯田線	喬木村・飯田市境	62320	1.1	100.0	100.0	2	平	61860	飯田市座光寺6425
20602510060	251	上飯田線	喬木村・飯田市境	一般国道153号	62330	1.4	100.0	100.0	2	平	61860	飯田市座光寺6425
20602510070	251	上飯田線	一般国道153号	市場桜町線	62330	0.5	100.0	100.0	2	平	61860	飯田市座光寺6425
20602510080	251	上飯田線	市場桜町線	計または平均	62330	0.3	100.0	100.0	2	平	61860	飯田市座光寺6425
						30.2					8	
20602520010	252	下久堅知久平線	下条米川飯田線	一般国道256号	62340	2.3	91.3	91.3	1	山	61870	飯田市下久堅虎岩887-8
				計または平均		2.3					1	
20602530010	253	赤石岳公園線		一般国道152号	62350	5.7	49.1	10.5	1	山	61880	
				計または平均		5.7					1	
20602540010	254	楡川岡谷線	一般国道19号	塩尻市・辰野町境	62360	2.1	100.0	0.0	1	山	61890	
20602540020	254	楡川岡谷線	塩尻市・辰野町境	一般国道153号	62370	7.7	28.6	15.6	1	山	61900	長野県上伊那郡辰野町小野3785
20602540040	254	楡川岡谷線	一般国道153号	塩尻市・岡谷市境	62380	5.2	100.0	61.5	2	街	61910	塩尻市北小野1503-7
20602540050	254	楡川岡谷線	塩尻市・岡谷市境	一般国道20号	62390	3.6	100.0	100.0	2	山	61920	
20602540070	254	楡川岡谷線	一般国道20号	下諏訪辰野線	62400	2.0	100.0	100.0	2	商	61930	岡谷市山下町一丁目8
20602540090	254	楡川岡谷線		計または平均	62401	0.7	100.0	100.0	2	平	61931	
						21.3					6	
20602560010	256	御岳王滝黒沢線		王滝加子母付知線	62410	3.8	100.0	81.6	2	山	61940	木曾郡木曾町三岳9111
20602560020	256	御岳王滝黒沢線	王滝加子母付知線	王滝村・木曾町境	62420	5.0	100.0	10.0	2	山	61940	木曾郡木曾町三岳9111
20602560030	256	御岳王滝黒沢線	王滝村・木曾町境	木曾町・王滝村境	62430	2.3	100.0	21.7	2	山	61940	木曾郡木曾町三岳9111
20602560040	256	御岳王滝黒沢線	木曾町・王滝村境	王滝村・木曾町境	62440	1.9	100.0	89.5	2	山	61940	木曾郡木曾町三岳9111
20602560050	256	御岳王滝黒沢線	王滝村・木曾町境	開田三岳福島線	62450	2.1	100.0	52.4	2	山	61940	木曾郡木曾町三岳9111
				計または平均		15.1					5	
20602570010	257	木曾平沢停車場線		一般国道19号	62460	1.8	100.0	66.7	2	街	61950	
				計または平均		1.8					1	
20602580010	258	奈良井停車場線		一般国道19号	62470	0.8	100.0	75.0	1	街	61960	
				計または平均		0.8					1	
20602590010	259	宮ノ越停車場線		オコシ宮ノ越停車場線	62480	0.1	23.5	17.6	1	平	61970	
20602590020	259	宮ノ越停車場線	オコシ宮ノ越停車場線	一般国道19号	62480	1.6	23.5	17.6	1	平	61970	
				計または平均		1.7					2	
20602610010	261	野尻停車場線		一般国道19号	62500	1.4	57.1	0.0	1	平	61990	
				計または平均		1.4					1	
20602630010	263	川合中畑線	開田三岳福島線	鳥居本町線	62510	3.7	45.9	27.0	2	平	62000	
				計または平均		3.7					1	
20602640010	264	南木曾停車場線		一般国道19号	62520	2.3	56.5	8.7	1	平	62010	
				計または平均		2.3					1	
20602650010	265	須原大桑停車場線	一般国道19号	一般国道19号	62530	3.0	70.0	40.0	2	平	62020	
20602650030	265	須原大桑停車場線	一般国道19号	一般国道19号	62540	0.5	80.0	0.0	1	平	62030	
				計または平均		3.5					2	
20602670010	267	オコシ宮ノ越停車場線	一般国道19号	宮ノ越停車場線	62560	3.8	18.4	15.8	1	平	62050	木曾郡木曾町日義 下町集会所

平成27年度 全国道路・街路交通情勢調査

12・24 時間 観測 の別	昼間12時間自動車類交通量						24時間自動車類交通量						昼 夜 率	昼 大 間 型 12 車 時 間 入 率	混 雑 度	旅 単 行 位 速 度 区 間 調 査 番 号	昼間12時間 平均旅行速度 (時間帯別交通量加重)		指 定 最 高 速 度 (km/h)	管 理 区 分	調 査 実 施 区 分
	上下合計						上下合計										上 り	下 り			
	歩 行 者 類  (人)	自 転 車 類  (台)	動 力 付 二 輪 車 類  (台)	自動車類			歩 行 者 類  (人)	自 転 車 類  (台)	動 力 付 二 輪 車 類  (台)	自動車類											
				小 型 車  (台)	大 型 車  (台)	合 計  (台)				小 型 車  (台)	大 型 車  (台)	合 計  (台)									
12	2		31	1,349	206	1,555				1,622	244	1,866	1.20	13.2	0.31	62670	35.7	37.3	40	県	飯田
24				7,909	1,350	9,259				9,879	1,572	11,451	1.24	14.6	0.82	62680	26.7	29.0	40	県	飯田
24				7,909	1,350	9,259				9,879	1,572	11,451	1.24	14.6	0.80	62680	31.9	22.0	50	県	飯田
24				7,909	1,350	9,259				9,879	1,572	11,451	1.24	14.6	0.80	62680	17.6	19.1	50	県	飯田
24				7,909	1,350	9,259				9,879	1,572	11,451	1.24	14.6	0.80	62680	24.4	21.0	50	県	飯田
				4,238	717	4,955				5,279	836	6,115									
12	1	0	41	2,801	217	3,018				3,390	322	3,712	1.23	7.2	0.93	62690	36.4	42.9	60	県	飯田
				2,801	217	3,018				3,390	322	3,712									
0				250	43	293				284	44	328	1.12	14.6	0.76	62700	26.4	26.4	60	県	飯田
				250	43	293				284	44	328									
0				43	0	43				55	3	58	1.35	0.0	0.20	62710	22.8	22.8	20	県	松本
12	5	0	1	307	12	319				395	36	431	1.35	3.8	0.94	62720	34.1	35.1	50	県	伊那
12				579	48	627				679	61	740	1.18	7.7	0.20	62710	44.5	43.5	40	県	松本
0				570	23	593				643	33	676	1.14	3.9	0.11	62730	42.8	37.8	60	県	諏訪
12	174	187	96	11,201	1,635	12,836				14,641	2,431	17,072	1.33	12.7	1.13	62740	20.7	16.7	40	県	諏訪
				2,540	344	2,884				3,283	513	3,795				62741	45.7	27.9	40	県	松本
12	49			1,256	196	1,452				1,499	229	1,728	1.19	13.5	0.33	62750	41.1	24.3	40	県	木曽
12	49			1,256	196	1,452				1,499	229	1,728	1.19	13.5	0.38	62760	43.3	43.5	40	県	木曽
12	49			1,256	196	1,452				1,499	229	1,728	1.19	13.5	0.38	62760	45.1	30.5	40	県	木曽
12	49			1,256	196	1,452				1,499	229	1,728	1.19	13.5	0.36	62760	47.5	50.0	40	県	木曽
12	49			1,256	196	1,452				1,499	229	1,728	1.19	13.5	0.41	62760	47.3	42.1	40	県	木曽
				1,256	196	1,452				1,499	229	1,728									
0				575	23	598				649	33	682	1.14	3.9	0.18	62770	28.1	26.3	30	県	松本
				575	23	598				649	33	682									
0				575	23	598				649	33	682	1.14	3.9	1.03	62780	11.3	16.3	30	県	松本
				575	23	598				649	33	682									
0				559	89	648				639	100	739	1.14	13.7	0.43	62790	19.4	15.2	30	県	木曽
0				559	89	648				639	100	739	1.14	13.7	0.43	62800	44.7	35.7	30	県	木曽
				559	89	648				639	100	739									
0				720	25	745				836	43	879	1.18	3.3	0.79	62830	17.2	30.0	20	県	木曽
				720	25	745				836	43	879									
0				536	11	547				604	20	624	1.14	2.1	0.10	62840	34.2	34.2	40	県	木曽
				536	11	547				604	20	624									
0				720	25	745				836	43	879	1.18	3.3	0.43	62850	16.3	7.9	30	県	木曽
				720	25	745				836	43	879									
0				1,101	101	1,202				1,310	132	1,442	1.20	8.4	0.18	62860	24.5	25.2	40	県	木曽
0				1,101	101	1,202				1,310	132	1,442	1.20	8.4	0.87	62870	20.3	18.3	40	県	木曽
				1,101	101	1,202				1,310	132	1,442									
12	58			1,254	52	1,306				1,457	84	1,541	1.18	4.0	1.10	62890	32.7	40.8	40	県	木曽

道路種別 一般県道 (平日交通量等)

交基 通本 調区 査間 番号	路線名		起点側接続路線等	終点側接続路線等	道単 路位 状区 況間 調番 号	区 間 延 長 (km)	区間延長(%)		車 線 数	代 表 沿 道 状 況	交 単 位 区 間 調 査 番 号	交通 量 観 測 地 点 地名  (下線は実際に観測した地点)
	路 線 番 号	路 線 名					改 良 済 み 区 間 率 (%)	5.5 m 以 上 区 間 率 (%)				
				計または平均		3.8					1	
20602680010	268	木曾福島停車場線	木曾福島停車場駒ヶ岳線	鳥居本町線 計または平均	62570	0.3	100.0	100.0	2	街	62060	
20602690010	269	木曾福島停車場駒ヶ岳線	木曾福島停車場線	一般国道19号	62580	1.5	59.5	32.4	2	平	62070	木曾郡木曾町福島伊谷1249-1
20602690020	269	木曾福島停車場駒ヶ岳線	一般国道19号	計または平均	62580	5.9	59.5	32.4	2	平	62080	
20602730010	273	真田新田線	丸石信州新線	筑北村・上田市境	62590	2.0	20.0	20.0	1	山	62090	
20602730020	273	真田新田線	筑北村・上田市境	上室賀坂城停車場線	62600	5.4	64.8	13.0	1	山	62100	
20602730030	273	真田新田線	上室賀坂城停車場線	一般国道143号 計または平均	62610	4.8	100.0	93.8	2	街	62110	上田市下室賀字岳ノ組510-1
20602740010	274	宇留賀池田線	大町麻績インター千曲線	生坂村・池田町境	62620	1.1	0.0	0.0	1	山	62120	
20602740020	274	宇留賀池田線	生坂村・池田町境	大町明科線	62630	1.5	0.0	0.0	1	山	62130	北安曇郡池田町会染314-7
20602740040	274	宇留賀池田線		計または平均	62640	10.7	80.4	72.9	2	山	62130	北安曇郡池田町会染314-7
20602750010	275	上生坂信濃松川停車場線	一般国道19号	生坂村・池田町境	62650	4.4	79.5	79.5	2	街	62140	
20602750020	275	上生坂信濃松川停車場線	生坂村・池田町境	大町明科線	62660	4.8	56.3	50.0	1	山	62150	北安曇郡池田町会染1031-6
20602750040	275	上生坂信濃松川停車場線	大町明科線	池田町・松川村境	62670	0.7	100.0	100.0	2	平	62160	北安曇郡池田町大字池田3098-11
20602750050	275	上生坂信濃松川停車場線	池田町・松川村境	有明大町線	62680	0.3	100.0	100.0	2	街	62160	北安曇郡池田町大字池田3098-11
20602750060	275	上生坂信濃松川停車場線	有明大町線	一般国道147号 計または平均	62680	0.8	100.0	100.0	2	街	62160	北安曇郡池田町大字池田3098-11
20602760010	276	下生野明科線	一般国道19号	生坂村・安曇野市境	62690	3.1	29.0	29.0	1	平	62170	東筑摩郡生坂村106-1
20602760020	276	下生野明科線	生坂村・安曇野市境	一般国道19号 計または平均	62700	1.9	57.9	21.1	1	平	62180	
20602770010	277	河鹿沢西条停車場線	一般国道143号		62710	7.4	85.3	85.3	2	山	62190	東筑摩郡筑北村東条1779-1
20602770020	277	河鹿沢西条停車場線		一般国道403号	62710	0.1	85.3	85.3	2	山	62190	東筑摩郡筑北村東条1779-1
20602770040	277	河鹿沢西条停車場線	一般国道403号	計または平均	62720	0.1	100.0	100.0	2	街	62190	東筑摩郡筑北村東条1779-1
20602780010	278	大野田梓橋停車場線	一般国道158号	塩尻鍋割穂高線	62730	5.7	100.0	100.0	2	平	62200	松本市梓川梓2288-1
20602780030	278	大野田梓橋停車場線	塩尻鍋割穂高線	波田北大妻豊科線	62740	1.6	100.0	100.0	2	街	62200	松本市梓川梓2288-1
20602780040	278	大野田梓橋停車場線	波田北大妻豊科線	波田北大妻豊科線	62740	0.6	100.0	100.0	2	街	62200	松本市梓川梓2288-1
20602780050	278	大野田梓橋停車場線	波田北大妻豊科線	松本環状高家線	62740	1.3	100.0	100.0	2	街	62200	松本市梓川梓2288-1
20602780070	278	大野田梓橋停車場線	梓橋田沢停車場線	計または平均	62750	0.1	100.0	100.0	1	平	62200	松本市梓川梓2288-1
20602820010	282	浅間河添線		惣社岡田線	62760	0.7	57.1	57.1	2	商	62220	松本市美須々878-4
20602820020	282	浅間河添線	惣社岡田線	惣社岡田線	62770	0.6	100.0	100.0	2	D	62220	松本市美須々878-4
20602820030	282	浅間河添線	惣社岡田線	一般国道143号 計または平均	62770	0.7	100.0	100.0	2	D	62220	松本市美須々878-4
20602830010	283	美ヶ原公園線	美ヶ原公園沖線		62780	3.0	0.0	0.0	1	山	62230	
20602830030	283	美ヶ原公園線		松本和田線 計または平均	62790	4.8	93.8	43.8	2	山	62240	松本市入山辺4846-1



道路種別 一般県道 (平日交通量等)

交基 通本 調区 査間 番号	路線名		起点側接続路線等	終点側接続路線等	道単 路位 状区 況間 調番 査号	区 間 延 長 (km)	区間延長(%)		車 線 数	代 表 沿 道 状 況	交単 通位 量区 間 調番 査号	交通 量観 測地 点地名  (下線は実際に観測した地点)	
	路 線 番 号	路 線 名					改良 済み 区間 率 (%)	5.5 m以 上区 間良 率 (%)					市 区 丁 目 郡 町 字 村
20602840010	284	惣社岡田線	松本和田線	湯の原荒町線	62800	1.0	94.3	94.3	2	街	62250	<u>松本市里山辺1421-1</u>	
20602840020	284	惣社岡田線	湯の原荒町線	惣社岡田線	62800	1.9	94.3	94.3	2	街	62250	松本市里山辺1421-1	
20602840030	284	惣社岡田線	惣社岡田線	惣社岡田線	62800	0.6	94.3	94.3	2	街	62250	松本市里山辺1421-1	
20602840050	284	惣社岡田線	浅間河添線	惣社岡田線	62810	0.8	100.0	100.0	2	街	62260	松本市原589-2	
20602840060	284	惣社岡田線	惣社岡田線	一般国道254号	62810	2.0	100.0	100.0	2	街	62260	<u>松本市原589-2</u>	
20602840080	284	惣社岡田線	惣社岡田線	浅間河添線	62820	0.8	100.0	100.0	2	街	62250	松本市里山辺1421-1	
20602840100	284	惣社岡田線	惣社岡田線	惣社岡田線	62830	0.5	100.0	100.0	2	平	62270		
20602840110	284	惣社岡田線	惣社岡田線	一般国道143号	62830	0.2	100.0	100.0	2	平	62270		
20602840130	284	惣社岡田線	惣社岡田線	一般国道143号 計または平均	62840	1.3	69.2	69.2	2	平	62270		
20602850010	285	湯の原荒町線	惣社岡田線	松本和田線 計または平均	62850	0.8	0.0	0.0	1	D	62280		
20602870010	287	町村白川村井停車場線	松本塩尻線		62860	1.3	100.0	74.0	2	平	62290	<u>松本市寿白瀬大畑2125-10</u>	
20602870020	287	町村白川村井停車場線		寺村南松本停車場線	62860	1.4	100.0	74.0	2	平	62290	松本市寿白瀬大畑2125-10	
20602870030	287	町村白川村井停車場線	寺村南松本停車場線	寺村南松本停車場線	62860	2.3	100.0	74.0	2	平	62290	松本市寿白瀬大畑2125-10	
20602870040	287	町村白川村井停車場線	寺村南松本停車場線	新茶屋塩尻線	62870	2.1	100.0	19.0	1	街	62295		
20602870050	287	町村白川村井停車場線	新茶屋塩尻線	新茶屋塩尻線	62880	0.4	100.0	100.0	2	D	62300	<u>松本市芳川村井1358-2</u>	
20602870060	287	町村白川村井停車場線	新茶屋塩尻線	一般国道19号 計または平均	62880	0.5	100.0	100.0	2	D	62300	松本市芳川村井1358-2	
20602880010	288	新茶屋塩尻線	寺村南松本停車場線	寺村南松本停車場線	62900	0.9	100.0	100.0	2	街	62310	松本市寿中1-14-7	
20602880020	288	新茶屋塩尻線	寺村南松本停車場線	新茶屋塩尻線	62900	0.9	100.0	100.0	2	街	62310	松本市寿中1-14-7	
20602880030	288	新茶屋塩尻線	新茶屋塩尻線	町村白川村井停車場線	62900	1.9	100.0	100.0	2	街	62310	<u>松本市寿中1-14-7</u>	
20602880040	288	新茶屋塩尻線	町村白川村井停車場線	松本市・塩尻市境	62910	0.4	100.0	100.0	2	平	62320	塩尻市広丘吉田2699-3	
20602880050	288	新茶屋塩尻線	松本市・塩尻市境	新茶屋塩尻線	62920	2.7	100.0	100.0	2	平	62320	<u>塩尻市広丘吉田2699-3</u>	
20602880070	288	新茶屋塩尻線	南原広丘停車場線	松本塩尻線	62920	1.4	100.0	100.0	2	平	62320	塩尻市広丘吉田2699-3	
20602880090	288	新茶屋塩尻線	新茶屋塩尻線	町村白川村井停車場線	62930	1.6	43.8	25.0	1	平	62330		
20602880110	288	新茶屋塩尻線	新茶屋塩尻線		62940	1.0	100.0	100.0	2	平	62340		
20602880130	288	新茶屋塩尻線	一般国道153号	塩尻停車場線 計または平均	62950	0.9	100.0	44.4	2	商	62350		
20602890010	289	寺村南松本停車場線	松本塩尻線	町村白川村井停車場線	62960	0.6	100.0	50.0	2	平	62360	<u>松本市白川556-1</u>	
20602890030	289	寺村南松本停車場線	町村白川村井停車場線	新茶屋塩尻線	62970	2.0	100.0	100.0	2	平	62360	松本市白川556-1	
20602890050	289	寺村南松本停車場線	新茶屋塩尻線	平田新橋線	62980	0.4	100.0	100.0	2	D	62370	<u>松本市出川20-10 (富田前路切)</u>	
20602890060	289	寺村南松本停車場線	平田新橋線		62980	0.5	100.0	100.0	2	D	62370	松本市出川20-10 (富田前路切)	
20602900010	290	南原広丘停車場線	松本塩尻線	新茶屋塩尻線	62990	0.8	100.0	100.0	2	平	62380	<u>塩尻市広丘野村1655-4 (野村交差点)</u>	
20602900020	290	南原広丘停車場線	新茶屋塩尻線	新茶屋塩尻線	63000	0.3	100.0	100.0	2	平	62380	塩尻市広丘野村1655-4 (野村交差点)	
20602900030	290	南原広丘停車場線	新茶屋塩尻線	南原広丘停車場線	63010	0.8	100.0	100.0	2	平	62380	塩尻市広丘野村1655-4 (野村交差点)	
20602900040	290	南原広丘停車場線	南原広丘停車場線	一般国道19号	63020	0.8	40.0	40.0	2	街	62380	塩尻市広丘野村1655-4 (野村交差点)	
20602900050	290	南原広丘停車場線	一般国道19号		63020	0.2	40.0	40.0	2	街	62380	塩尻市広丘野村1655-4 (野村交差点)	
20602900070	290	南原広丘停車場線		南原広丘停車場線	63030	0.1	100.0	100.0	2	街	62380	塩尻市広丘野村1655-4 (野村交差点)	



12・24 時間 観測 の別	昼間12時間自動車類交通量						24時間自動車類交通量						昼 夜 率	昼 大 間 型 12 車 時 間 入 率	混 雑 度	旅 単 位 速 度 区 間 番 号	昼間12時間 平均旅行速度 (時間帯別交通量加重)		指 定 最 高 速 度 (km/h)	管 理 区 分	調 査 実 施 区 分
	上下合計						上下合計										上 り (km/h)	下 り (km/h)			
	歩 行 者 類 (人)	自 転 車 類 (台)	動 力 付 二 輪 車 類 (台)	自動車類			歩 行 者 類 (人)	自 転 車 類 (台)	動 力 付 二 輪 車 類 (台)	自動車類											
				小 型 車 (台)	大 型 車 (台)	合 計 (台)				小 型 車 (台)	大 型 車 (台)	合 計 (台)									
12	58	0	86	4,033	220	4,253				5,031	413	5,444	1.28	5.2	0.41	63150	24.2	23.9	30	県	松本
12	58	0	86	4,033	220	4,253				5,031	413	5,444	1.28	5.2	0.41	63150	25.3	20.4	30	県	松本
12	58	0	86	4,033	220	4,253				5,031	413	5,444	1.28	5.2	0.41	63160	21.0	21.6	30	県	松本
12	28	16	82	4,311	505	4,816				5,445	719	6,164	1.28	10.5	0.50	63170	28.1	26.2	50	県	松本
12	28	16	82	4,311	505	4,816				5,445	719	6,164	1.28	10.5	0.50	63180	45.3	43.2	50	県	松本
12	58	0	86	4,033	220	4,253				5,031	413	5,444	1.28	5.2	0.43	63190	20.3	21.3	40	県	松本
0				4,266	234	4,500				5,287	428	5,715	1.27	5.2	0.49	63200	17.0	26.6	40	県	松本
0				4,266	234	4,500				5,287	428	5,715	1.27	5.2	0.49	63210	14.3	10.7	40	県	松本
0				4,266	234	4,500				5,287	428	5,715	1.27	5.2	0.57	63220	33.1	22.8	40	県	松本
				4,172	288	4,460				5,208	486	5,694									
0				362	26	388				468	56	524	1.35	6.6	0.66	63230	12.2	14.8	30	県	松本
				362	26	388				468	56	524									
12				7,069	391	7,460				8,875	748	9,623	1.29	5.2	0.69	63240	40.7	50.4	40	県	松本
12				7,069	391	7,460				8,875	748	9,623	1.29	5.2	0.69	63250	31.0	31.0	40	県	松本
12				7,069	391	7,460				8,875	748	9,623	1.29	5.2	0.69	63260	27.1	33.6	40	県	松本
0				1,606	63	1,669				2,010	143	2,153	1.29	3.8	1.10	63270	31.6	34.4	30	県	松本
12				7,203	288	7,491				9,017	646	9,663	1.29	3.8	0.56	63280	19.8	17.8	40	県	松本
12				7,203	288	7,491				9,017	646	9,663	1.29	3.8	0.56	63290	12.7	8.8	40	県	松本
				6,203	302	6,505				7,778	613	8,391									
12				8,486	359	8,845				10,781	806	11,587	1.31	4.1	1.41	63300	19.9	26.1	40	県	松本
12				8,486	359	8,845				10,781	806	11,587	1.31	4.1	1.41	63310	24.5	25.8	40	県	松本
12				8,486	359	8,845				10,781	806	11,587	1.31	4.1	1.41	63320	23.0	25.5	40	県	松本
12				8,197	444	8,641				10,426	894	11,320	1.31	5.1	0.99	63330	20.7	27.7	40	県	松本
12				8,197	444	8,641				10,426	894	11,320	1.31	5.1	0.90	63330	51.0	42.5	40	県	松本
12				8,197	444	8,641				10,426	894	11,320	1.31	5.1	0.90	63340	36.1	37.2	40	県	松本
0				1,796	13	1,809				2,236	98	2,334	1.29	0.7	0.66	63350	25.1	23.6	40	県	松本
																63360	43.8	37.0	40	県	松本
0				6,382	301	6,683				8,004	617	8,621	1.29	4.5	0.85	63370	14.4	15.8	40	県	松本
				7,278	340	7,619				9,233	727	9,960									
12				4,492	216	4,708				5,530	402	5,932	1.26	4.6	0.75	63380	38.3	41.2	40	県	松本
12				4,492	216	4,708				5,530	402	5,932	1.26	4.6	0.66	63390	19.3	25.2	40	県	松本
24				4,343	219	4,562				5,391	258	5,649	1.24	4.8	0.97	63400	17.4	22.5	40	県	松本
24				4,343	219	4,562				5,391	258	5,649	1.24	4.8	0.97	63410	11.4	12.8	40	県	松本
				4,418	218	4,635				5,461	330	5,791									
24				1,680	99	1,779				2,117	105	2,222	1.25	5.6	0.30	63420	36.9	36.4	40	県	松本
24				1,680	99	1,779				2,117	105	2,222	1.25	5.6	0.33	63430	24.7	22.6	40	県	松本
24				1,680	99	1,779				2,117	105	2,222	1.25	5.6	0.26	63440	26.5	34.2	40	県	松本
24				1,680	99	1,779				2,117	105	2,222	1.25	5.6	0.35	63450	14.4	13.5	40	県	松本
24				1,680	99	1,779				2,117	105	2,222	1.25	5.6	0.35	63460	6.6	13.3	40	県	松本
24				1,680	99	1,779				2,117	105	2,222	1.25	5.6	0.27	63470	16.8	27.1	40	県	松本

道路種別 一般県道 (平日交通量等)

交基 通本 調区 査間 番号	路線名		起点側接続路線等	終点側接続路線等	道単 路位 状区 況間 調番 号	区 間 延 長 (km)	区間延長(%)		車 線 数	代 表 沿 道 状 況	交 単 位 区 間 調 査 番 号	交通 量 観 測 地 点 名  市区 丁目 郡 町 字 村  (下線は実際に観測した地点)
	路 線 番 号	路 線 名					改良 済 み 区 間 率 (%)	5.5 m 以 上 区 間 良 率 (%)				
				計または平均		3.0					6	
20602910010	291	新田松本線	御馬越塩尻停車場線	新田松本線	63040	0.8	100.0	100.0	2	平	62390	
20602910030	291	新田松本線	御馬越塩尻停車場線	新田松本線	63050	1.4	50.0	28.6	2	平	62400	
20602910040	291	新田松本線	新田松本線	朝日村・山形村境	63060	2.3	78.3	78.3	2	平	62400	
20602910050	291	新田松本線	朝日村・山形村境	塩尻鍋割穂高線	63070	1.1	100.0	100.0	2	平	62400	
20602910070	291	新田松本線	塩尻鍋割穂高線	上竹田波田線	63080	0.2	100.0	100.0	2	平	62410	東筑摩郡山形村8165-3
20602910080	291	新田松本線	上竹田波田線	新田松本線	63080	2.1	100.0	100.0	2	平	62410	東筑摩郡山形村8165-3
20602910090	291	新田松本線	新田松本線	松本環状高家線	63090	1.3	100.0	100.0	2	平	62410	東筑摩郡山形村8165-3
20602910100	291	新田松本線	松本環状高家線	一般国道158号	63090	5.2	100.0	100.0	2	平	62420	松本市和田1854-3
20602910120	291	新田松本線		新田松本線	63100	0.8	100.0	100.0	2	平	62430	
				計または平均		15.2					9	
20602920010	292	御馬越塩尻停車場線		新田松本線	63110	4.9	86.4	55.9	2	平	62440	東筑摩郡朝日村古見273
20602920020	292	御馬越塩尻停車場線	新田松本線	新田松本線	63110	0.3	86.4	55.9	2	平	62440	東筑摩郡朝日村古見273
20602920030	292	御馬越塩尻停車場線	新田松本線	土合松本線	63110	0.7	86.4	55.9	2	平	62440	東筑摩郡朝日村古見273
20602920040	292	御馬越塩尻停車場線	土合松本線	朝日村・塩尻市境	63120	1.9	100.0	47.4	2	平	62450	塩尻市洗馬3279-3
20602920050	292	御馬越塩尻停車場線	朝日村・塩尻市境	上今井洗馬停車場線	63130	2.4	70.8	37.5	2	街	62450	塩尻市洗馬3279-3
20602920070	292	御馬越塩尻停車場線	上今井洗馬停車場線	原洗馬停車場線	63140	1.4	100.0	21.7	2	街	62450	塩尻市洗馬3279-3
20602920080	292	御馬越塩尻停車場線	原洗馬停車場線	一般国道19号	63140	0.9	100.0	21.7	2	街	62460	塩尻市室賀71-36
20602920090	292	御馬越塩尻停車場線	一般国道19号	塩尻停車場線	63150	1.8	100.0	100.0	2	商	62460	塩尻市室賀71-36
20602920100	292	御馬越塩尻停車場線	塩尻停車場線		63150	0.2	100.0	100.0	2	商	62460	塩尻市室賀71-36
				計または平均		14.5					9	
20602930010	293	上今井洗馬停車場線	土合松本線	松本市・塩尻市境	63160	0.3	0.0	0.0	1	平	62470	塩尻市洗馬岩垂6246-4
20602930020	293	上今井洗馬停車場線	松本市・塩尻市境	御馬越塩尻停車場線	63170	3.7	70.8	37.5	2	平	62470	塩尻市洗馬岩垂6246-4
20602930030	293	上今井洗馬停車場線	御馬越塩尻停車場線	御馬越塩尻停車場線	63170	0.2	70.8	37.5	2	平	62470	塩尻市洗馬岩垂6246-4
20602930040	293	上今井洗馬停車場線	御馬越塩尻停車場線	原洗馬停車場線	63170	2.5	70.8	37.5	2	平	62470	塩尻市洗馬岩垂6246-4
20602930050	293	上今井洗馬停車場線	原洗馬停車場線	本山床尾線	63170	0.4	70.8	37.5	2	平	62470	塩尻市洗馬岩垂6246-4
20602930060	293	上今井洗馬停車場線	本山床尾線	本山床尾線	63170	0.3	70.8	37.5	2	平	62470	塩尻市洗馬岩垂6246-4
20602930070	293	上今井洗馬停車場線	本山床尾線		63170	0.1	70.8	37.5	2	平	62470	塩尻市洗馬岩垂6246-4
				計または平均		7.5					7	
20602940010	294	原洗馬停車場線	一般国道19号	塩尻鍋割穂高線	63180	1.1	64.9	39.0	2	D	62480	塩尻市広丘吉田1008-5(えびの子大橋交差点)
20602940020	294	原洗馬停車場線	塩尻鍋割穂高線	御馬越塩尻停車場線	63180	4.5	64.9	39.0	2	D	62480	塩尻市広丘吉田1008-5(えびの子大橋交差点)
20602940030	294	原洗馬停車場線	御馬越塩尻停車場線	上今井洗馬停車場線	63180	2.1	64.9	39.0	2	D	62480	塩尻市広丘吉田1008-5(えびの子大橋交差点)
				計または平均		7.7					3	
20602950010	295	平田新橋線	一般国道19号	新茶屋塩尻線	63190	0.7	100.0	100.0	2	D	62490	松本市出川2-11
20602950030	295	平田新橋線	寺村南松本停車場線	兎川寺鎌田線	63200	1.7	100.0	76.5	2	商	62490	松本市出川2-11
20602950040	295	平田新橋線	兎川寺鎌田線	兎川寺鎌田線	63210	0.6	100.0	100.0	1	商	62500	
20602950050	295	平田新橋線	兎川寺鎌田線	一般国道143号	63220	0.4	100.0	100.0	2	商	62500	
20602950070	295	平田新橋線	一般国道143号	一般国道19号	63230	2.3	100.0	100.0	2	商	62510	松本市大手435-1
				計または平均		5.7					5	
20602960010	296	松本空港線	松本空港塩尻北インター線		63240	1.7	100.0	100.0	2	D	62520	松本市空港東8961-3



道路種別 一般県道 (平日交通量等)

交基 通本 調区 査間 番号	路線名		起点側接続路線等	終点側接続路線等	道単 路位 状区 況間 調番 号	区 間 延 長 (km)	区間延長(%)		車 線 数	代 表 沿 道 状 況	交 単 通 量 区 間 調 査 番 号	交通 量観 測地 点地名  (下線は実際に観測した地点)
	路 線 番 号	路 線 名					改 良 済 み 区 間 率 (%)	5.5 m 以 上 区 間 率 (%)				
20602960020	296	松本空港線		松本環状高家線	63240	0.5	100.0	100.0	2	D	62520	松本市空港東8961-3
20602960030	296	松本空港線	松本環状高家線	一般国道19号 計または平均	63250	4.1	100.0	92.7	2	D	62530	松本市石芝3-23
20602970010	297	兎川寺鎌田線	松本和田線	松本塩尻線	63260	2.6	38.5	38.5	2	街	62540	松本市小松4815
20602970030	297	兎川寺鎌田線	松本塩尻線	平田新橋線	63270	1.3	100.0	100.0	2	D	62550	
20602970050	297	兎川寺鎌田線	平田新橋線	一般国道19号 計または平均	63280	1.0	100.0	100.0	4	D	62560	松本市筑摩4860-6
20602980010	298	土合松本線	御馬越塩尻停車場線	朝日村・松本市境	63290	2.1	100.0	57.1	2	街	62570	松本市中村981-3
20602980020	298	土合松本線	朝日村・松本市境	上今井洗馬停車場線	63300	2.0	27.8	25.0	1	街	62570	松本市中村981-3
20602980030	298	土合松本線	上今井洗馬停車場線	塩尻鍋割穂高線	63300	1.6	27.8	25.0	1	街	62570	松本市中村981-3
20602980040	298	土合松本線	塩尻鍋割穂高線	松本平広域公園線	63310	1.9	100.0	100.0	2	平	62580	松本市今井7250
20602980050	298	土合松本線	松本平広域公園線	松本環状高家線 計または平均	63310	1.9	100.0	100.0	2	平	62580	松本市今井7250
20603000010	300	白骨温泉線		一般国道158号 計または平均	63320	5.0	42.0	40.0	1	山	62590	
20603010010	301	塩尻停車場線	一般国道153号	新茶屋塩尻線	63330	0.9	100.0	100.0	2	商	62600	塩尻市大門一番町598-7
20603010020	301	塩尻停車場線	新茶屋塩尻線	御馬越塩尻停車場線 計または平均	63330	0.2	100.0	100.0	2	商	62600	塩尻市大門一番町598-7
20603020010	302	矢室明科線	一般国道143号	会田西条停車場線	63340	4.0	100.0	100.0	2	平	62610	松本市板場18-3
20603020020	302	矢室明科線	会田西条停車場線	松本市・安曇野市境	63340	3.9	100.0	100.0	2	平	62620	
20603020030	302	矢室明科線	松本市・安曇野市境	一般国道19号 計または平均	63350	2.8	89.3	89.3	2	山	62630	
20603030010	303	会田西条停車場線	矢室明科線	松本市・筑北村境	63360	7.6	94.7	94.7	2	山	62640	松本市両瀬1016-5
20603030020	303	会田西条停車場線	松本市・筑北村境	一般国道403号 計または平均	63370	4.3	100.0	100.0	2	山	62650	東筑摩郡筑北村乱橋1857-2
20603040010	304	本山床尾線	一般国道19号	上今井洗馬停車場線	63380	0.5	100.0	80.0	2	平	62660	
20603040030	304	本山床尾線	上今井洗馬停車場線	一般国道19号 計または平均	63390	1.8	100.0	55.6	2	街	62660	
20603050010	305	床尾大門線	一般国道19号	一般国道153号 計または平均	63400	3.0	100.0	13.3	1	平	62670	
20603060010	306	有明大町線	穂高明科線	原木戸安曇追分停車場線	63410	4.0	100.0	100.0	2	平	62680	安曇野市安曇橋南交差点
20603060020	306	有明大町線	原木戸安曇追分停車場線	安曇野市・松川村境	63420	0.7	85.7	85.7	2	平	62690	
20603060030	306	有明大町線	安曇野市・松川村境	上生坂信濃松川停車場線	63430	4.9	98.5	98.5	2	平	62700	北安曇郡松川村細野
20603060040	306	有明大町線	上生坂信濃松川停車場線	松川村・大町市境	63430	1.8	98.5	98.5	2	平	62710	大町市常盤9118
20603060045	306	有明大町線	松川村・大町市境	大平大峰沓掛線	63435	1.2	100.0	100.0	2	平	62710	大町市常盤9118
20603060050	306	有明大町線	大平大峰沓掛線	一般国道147号	63440	4.0	100.0	100.0	2	平	62710	大町市常盤9118
20603060070	306	有明大町線	塩尻鍋割穂高線	安曇野市・松川村境	63450	1.1	63.6	54.5	2	平	62720	
20603060080	306	有明大町線	安曇野市・松川村境	矢地赤芝線	63460	5.1	97.6	97.6	2	平	62730	北安曇郡松川村川西3389-1
20603060090	306	有明大町線	矢地赤芝線	松川村・大町市境	63460	3.1	97.6	97.6	2	平	62730	北安曇郡松川村川西3389-1
20603060100	306	有明大町線	松川村・大町市境	あづみの公園大町線	63470	0.2	97.6	96.5	2	平	62730	北安曇郡松川村川西3389-1



道路種別 一般県道 (平日交通量等)

交基 通本 調区 査間 番号	路線名		起点側接続路線等	終点側接続路線等	道単 路位 区 況 調 査 号	区 間 延 長 (km)	区間延長(%)		車 線 数	代 表 沿 道 状 況	交 単 位 区 間 調 査 番 号	交通 量 観 測 地 点 地 名  (下線は実際に観測した地点)
	路 線 番 号	路 線 名					改良 済 み 区 間 率 (%)	5.5 m 以 上 区 間 率 (%)				
20603060110	306	有明大町線	あづみの公園大町線	一般国道147号	63470	7.9	97.6	96.5	2	平	62730	北安曇郡松川村川西3389-1
20603060120	306	有明大町線	一般国道147号	信濃大町停車場線 計または平均	63470	0.4	97.6	96.5	2	平	62740	大町市大町3343-1
20603070010	307	下木戸有明停車場線	穂高明科線	一般国道147号	63480	2.5	52.0	44.0	2	平	62750	
20603070030	307	下木戸有明停車場線		一般国道147号 計または平均	63490	2.1	100.0	100.0	2	平	62760	
20603080010	308	小岩岳穂高停車場線	塩尻鍋割穂高線	穂高停車場線	63500	4.1	100.0	92.7	2	平	62770	安曇野市穂高有明9801
20603080020	308	小岩岳穂高停車場線	穂高停車場線	塚原穂高停車場線	63510	0.1	100.0	100.0	2	街	62770	安曇野市穂高有明9801
20603080030	308	小岩岳穂高停車場線	塚原穂高停車場線	計または平均	63510	0.1	100.0	100.0	2	街	62780	
20603090010	309	塚原穂高停車場線	塩尻鍋割穂高線	塚原穂高停車場線	63520	3.9	43.9	19.5	1	街	62790	
20603090020	309	塚原穂高停車場線	塚原穂高停車場線	塚原穂高停車場線	63520	0.2	43.9	19.5	1	街	62790	
20603090030	309	塚原穂高停車場線	塚原穂高停車場線	小岩岳穂高停車場線	63530	2.5	96.0	60.0	2	街	62790	
20603090050	309	塚原穂高停車場線	塚原穂高停車場線	塚原穂高停車場線 計または平均	63540	0.1	100.0	100.0	2	街	62790	
20603100010	310	柏矢町田沢停車場線	一般国道147号	豊科大天井岳線	63550	3.0	100.0	100.0	2	街	62800	
20603100020	310	柏矢町田沢停車場線	豊科大天井岳線	長野自動車道 計または平均	63560	1.7	100.0	100.0	2	平	62805	安曇野市豊科南穂高1310
20603140010	314	田多井中萱豊科線	塩尻鍋割穂高線	中堀一日市場停車場線	63570	2.4	100.0	91.7	2	平	62810	
20603140020	314	田多井中萱豊科線	中堀一日市場停車場線	中堀一日市場停車場線	63580	0.8	100.0	100.0	2	平	62810	
20603140030	314	田多井中萱豊科線	中堀一日市場停車場線	梓橋田沢停車場線 計または平均	63590	2.4	95.8	75.0	2	街	62813	安曇野市立石交差点
20603150010	315	波田北大妻豊科線	一般国道158号	大野田梓橋停車場線	63600	2.5	56.0	52.0	2	平	62820	松本市波田643-1
20603150030	315	波田北大妻豊科線	大野田梓橋停車場線	松本市・安曇野市境	63610	1.5	100.0	100.0	2	平	62830	松本市梓川倭65-2
20603150040	315	波田北大妻豊科線	松本市・安曇野市境	小倉梓橋停車場線	63620	1.5	100.0	59.1	2	平	62840	安曇野市三郷明盛1678
20603150050	315	波田北大妻豊科線	小倉梓橋停車場線	小倉梓橋停車場線	63620	0.3	100.0	59.1	2	平	62840	安曇野市三郷明盛1678
20603150060	315	波田北大妻豊科線	小倉梓橋停車場線	中堀一日市場停車場線	63620	0.4	100.0	59.1	2	平	62840	安曇野市三郷明盛1678
20603150070	315	波田北大妻豊科線	中堀一日市場停車場線	梓橋田沢停車場線 計または平均	63630	1.5	100.0	93.3	2	街	62841	
20301470230	316	梓橋田沢停車場線	松本環状高家線	大野田梓橋停車場線	63643	0.1	100.0	100.0	3	平	62853	
20301470220	316	梓橋田沢停車場線	大野田梓橋停車場線	小倉梓橋停車場線	63642	0.5	100.0	100.0	2	平	62852	
20301470210	316	梓橋田沢停車場線	小倉梓橋停車場線	田多井中萱豊科線	63641	1.8	100.0	100.0	2	平	62851	安曇野市立石交差点
20301470200	316	梓橋田沢停車場線	田多井中萱豊科線	一般国道147号	63641	1.7	100.0	100.0	2	平	62851	安曇野市立石交差点
20603160010	316	梓橋田沢停車場線	一般国道147号	安曇野インター堀金線 計または平均	63640	2.3	100.0	100.0	2	平	62850	
20603170010	317	穂高停車場線	小岩岳穂高停車場線	一般国道147号 計または平均	63650	0.6	100.0	100.0	2	街	62860	
20603190010	319	小倉梓橋停車場線	豊科大天井岳線	塩尻鍋割穂高線	63660	6.2	19.4	19.4	1	山	62870	
20603190020	319	小倉梓橋停車場線	塩尻鍋割穂高線	波田北大妻豊科線	63670	4.8	75.0	54.2	2	平	62880	安曇野市三郷温2267
20603190040	319	小倉梓橋停車場線	波田北大妻豊科線	梓橋田沢停車場線	63680	2.2	90.9	45.5	2	平	62890	



道路種別 一般県道 (平日交通量等)

交基 通本 調区 査間 番号	路線名		起点側接続路線等	終点側接続路線等	道単 路位 区 況間 調 番号	区 間 延 長 (km)	区間延長(%)		車 線 数	代 表 沿 道 状 況	交 単 通 量 区 間 調 査 番 号	交通 量 観 測 地 点 地 名  市区 丁目 郡 町 字 村  (下線は実際に観測した地点)
	路 線 番 号	路 線 名					改 良 済 み 区 間 率 (%)	5.5 m 済 み 以 上 区 間 率 (%)				
				計または平均		13.2					3	
20603200010	320	倭北松本停車場線	松本環状高家線	一般国道19号 計または平均	63690	6.2	100.0	100.0	2	平	62895	<u>松本市島立556-1</u> 1
20603210010	321	中堀一日市場停車場線	安曇野インター堀金線	田多井中萱豊科線	63700	1.5	46.7	6.7	1	街	62900	
20603210030	321	中堀一日市場停車場線	田多井中萱豊科線	波田北大妻豊科線	63710	4.2	73.8	73.8	2	平	62910	<u>安曇野市三郷温6548</u>
20603210040	321	中堀一日市場停車場線	波田北大妻豊科線	計または平均	63720	0.5	100.0	40.0	2	街	62920	3
20603220010	322	白馬岳線		一般国道148号 計または平均	63730	10.1	61.4	39.6	2	山	62930	<u>北安曇郡白馬村北城5742</u> 1
20603240010	324	青具築場停車場線	白馬美麻線		63740	2.7	30.8	25.0	1	山	62940	大町市平20328
20603240030	324	青具築場停車場線			63740	1.2	30.8	25.0	1	山	62940	大町市平20328
20603240050	324	青具築場停車場線		一般国道148号	63740	0.2	30.8	25.0	1	山	62940	大町市平20328
20603240060	324	青具築場停車場線	一般国道148号	計または平均	63740	1.1	30.8	25.0	1	山	62940	<u>大町市平20328</u> 4
20603250010	325	白馬岳大町線		一般国道148号 計または平均	63770	12.1	90.9	50.4	2	平	62950	<u>大町市平2654-12</u> 1
20603260010	326	槍ヶ岳線		一般国道147号 計または平均	63780	15.8	100.0	74.7	2	山	62960	<u>大町市平430-4</u> 1
20603270010	327	槍ヶ岳矢村線		塩尻鍋割穂高線 計または平均	63790	14.2	36.6	19.7	1	山	62970	<u>安曇野市穂高宮城7299</u> 1
20603290010	329	原木戸安曇追分停車場線	大町明科線	池田町・安曇野市境	63800	1.4	100.0	100.0	2	平	62980	<u>北安曇郡池田町大字会染</u>
20603290020	329	原木戸安曇追分停車場線	池田町・安曇野市境	有明大町線	63810	0.2	100.0	100.0	2	平	62990	<u>安曇野市穂高北穂高2865-2</u>
20603290030	329	原木戸安曇追分停車場線	有明大町線	一般国道147号	63820	0.3	100.0	0.0	2	平	62990	安曇野市穂高北穂高2865-2
20603290050	329	原木戸安曇追分停車場線	一般国道147号	計または平均	63830	0.1	100.0	0.0	2	街	62990	安曇野市穂高北穂高2865-2 4
20603300010	330	奉納中土停車場線		一般国道148号	63840	5.7	71.0	47.8	2	山	63000	<u>北安曇郡小谷村中小谷丙2590-1</u>
20603300020	330	奉納中土停車場線	一般国道148号	川尻小谷糸魚川線	63840	1.2	71.0	47.8	2	山	63000	北安曇郡小谷村中小谷丙2590-1 2
20603340005	334	大平大峰沓掛線	大町明科線	有明大町線	63845	1.1	100.0	100.0	2	平	63010	大町市社2352-1
20603340010	334	大平大峰沓掛線	有明大町線	一般国道147号 計または平均	63850	0.5	100.0	100.0	2	平	63010	<u>大町市社2352-1</u> 2
20603350010	335	森篠ノ井線		白石千曲線	63860	1.3	90.3	80.6	2	平	63020	千曲市大字雨宮1487-2
20603350020	335	森篠ノ井線	白石千曲線		63860	1.8	90.3	80.6	2	平	63020	<u>千曲市大字雨宮1487-2</u>
20304030520	335	森篠ノ井線		一般国道403号	63865	0.3	100.0	33.3	1	街	63020	千曲市大字雨宮1487-2
20603350040	335	森篠ノ井線	一般国道403号	一般国道18号 計または平均	63870	1.0	100.0	100.0	2	街	63020	千曲市大字雨宮1487-2 4
20603360010	336	戸倉停車場線		一般国道18号 計または平均	63880	0.1	100.0	100.0	2	商	63030	<u>千曲市大字戸倉1867-8</u> 1
20603370010	337	屋代停車場線		白石千曲線 計または平均	63890	0.1	100.0	100.0	2	商	63040	1



12・24 時間 観測 の別	昼間12時間自動車類交通量						24時間自動車類交通量						昼 夜 率  (%)	昼 大 間 型 12 車 時 間 入 率	混 雑 度	旅 単 行 位 区 間 番 号 調 査	昼間12時間 平均旅行速度 (時間帯別交通量加重)		指 定 最 高 速 度  (km/h)	管 理 区 分	調 査 実 施 区 分	
	上下合計						上下合計										上 り  (km/h)	下 り  (km/h)				
	歩 行 者 類  (人)	自 転 車 類  (台)	動 力 付 二 輪 車 類  (台)	自動車類			歩 行 者 類  (人)	自 転 車 類  (台)	動 力 付 二 輪 車 類  (台)	自動車類												
				小 型 車  (台)	大 型 車  (台)	合 計  (台)				小 型 車  (台)	大 型 車  (台)	合 計  (台)										
				1,796	138	1,933				2,184	204	2,388										
12				11,941	401	12,342				15,252	1,163	16,415	1.33	3.2	1.04	64295	25.5	20.4	50	県	松本	
				11,941	401	12,342				15,252	1,163	16,415										
0				3,046	589	3,635				4,055	852	4,907	1.35	16.2	0.62	64300	31.8	39.9	30	県	安曇野	
24	5	0	37	12,584	1,655	14,239	5	6	50	16,070	2,002	18,072	1.27	11.6	1.32	64310	35.3	36.0	50	県	安曇野	
0				13,004	2,514	15,518				17,311	3,638	20,949	1.35	16.2	0.75	64320	17.6	30.6	40	県	安曇野	
				9,545	1,586	11,131				12,479	2,164	14,643										
12	60	0	43	3,501	266	3,767				4,338	408	4,746	1.26	7.1	0.62	64330	33.4	30.3	60	県	大町	
				3,501	266	3,767				4,338	408	4,746										
12	2	0	5	310	26	336				362	34	396	1.18	7.7	0.39	64340	24.7	24.8	60	県	大町	
12	2	0	5	310	26	336				362	34	396	1.18	7.7	0.39	64340	32.1	32.2	60	県	大町	
12	2	0	5	310	26	336				362	34	396	1.18	7.7	0.39	64340	32.0	25.0	60	県	大町	
12	2	0	5	310	26	336				362	34	396	1.18	7.7	0.39	64340	33.8	38.3	60	県	大町	
				310	26	336				362	34	396										
12	6	0	5	972	102	1,074				1,093	110	1,203	1.12	9.5	0.19	64350	42.6	44.0	60	県	大町	
				972	102	1,074				1,093	110	1,203										
12	2	4	14	1,478	50	1,528				1,732	86	1,818	1.19	3.3	0.21	64360	37.0	38.7	40	県	大町	
				1,478	50	1,528				1,732	86	1,818										
12	11	0	16	953	88	1,041				1,134	115	1,249	1.20	8.5	0.68	64370	29.8	28.8	40	県	安曇野	
				953	88	1,041				1,134	115	1,249										
12	12	24	20	3,785	321	4,106				4,717	498	5,215	1.27	7.8	0.54	64380	34.9	42.0	50	県	大町	
12				5,479	409	5,888				6,864	673	7,537	1.28	6.9	0.79	64390	26.6	12.7	50	県	安曇野	
12				5,479	409	5,888				6,864	673	7,537	1.28	6.9	0.93	64400	20.8	21.4	50	県	安曇野	
12				5,479	409	5,888				6,864	673	7,537	1.28	6.9	1.04	64410	20.8	11.5	40	県	安曇野	
				5,056	387	5,443				6,327	629	6,957										
12	1	0	8	411	143	554				482	150	632	1.14	25.8	0.12	64420	29.7	32.1	60	県	大町	
12	1	0	8	411	143	554				482	150	632	1.14	25.8	0.12	64420	26.8	29.3	60	県	大町	
				411	143	554				482	150	632										
12	16	24	16	1,836	232	2,068				2,214	288	2,502	1.21	11.2	0.33	64430	46.0	54.3	60	県	大町	
12	16	24	16	1,836	232	2,068				2,214	288	2,502	1.21	11.2	0.35	64430	28.0	25.3	60	県	大町	
				1,836	232	2,068				2,214	288	2,502										
12	197	25	51	2,302	184	2,486				2,771	262	3,033	1.22	7.4	0.35	64440	34.9	34.1	40	県	千曲	
12	197	25	51	2,302	184	2,486				2,771	262	3,033	1.22	7.4	0.35	64440	41.4	44.6	40	県	千曲	
12	197	25	51	2,302	184	2,486				2,771	262	3,033	1.22	7.4	1.34	64443	20.7	24.0	40	県	千曲	
12	197	25	51	2,302	184	2,486				2,771	262	3,033	1.22	7.4	0.30	64445	34.8	22.6	40	県	千曲	
				2,302	184	2,486				2,771	262	3,033										
12	374	0	31	1,383	154	1,537				1,770	228	1,998	1.30	10.0	0.37	64450	26.5	6.1	40	県	千曲	
				1,383	154	1,537				1,770	228	1,998										
0				1,918	149	2,067				2,274	206	2,480	1.20	7.2	0.39	64460	14.9	7.4	40	県	千曲	
				1,918	149	2,067				2,274	206	2,480										

道路種別 一般県道 (平日交通量等)

交基 通本 調区 査間 番号	路線名		起点側接続路線等	終点側接続路線等	道単 路位 状区 況間 調番 査号	区 間 延 長 (km)	区間延長(%)		車 線 数	代 表 沿 道 状 況	交単 通位 量区 調間 査番 号	交通量観測地点地名	
	路 線 番 号	路 線 名					改良 済み 区間 率 (%)	5.5 m以 上区 改間 良率 (%)				市 区 丁 目 郡 町 字 村	(下線は実際に観測した地点)
20603380010	338	内川姨捨停車場線	一般国道18号	長野上田線	63900	2.2	59.1	59.1	2	平	63050	千曲市大字須坂89	
20603380030	338	内川姨捨停車場線	長野上田線		63910	3.2	82.9	80.0	2	平	63055	千曲市大字羽尾1807-1	
20603380040	338	内川姨捨停車場線		姨捨停車場線 計または平均	63910	0.3	82.9	80.0	2	平	63055	千曲市大字羽尾1807-1	
						5.7					3		
20400770330	339	新田坂城停車場線	長野上田線		63920	0.5	50.0	33.3	1	平	63060	千曲市大字上山田361	
20603390010	339	新田坂城停車場線		千曲市・坂城町境	63920	0.7	50.0	33.3	1	平	63060	千曲市大字上山田361	
20603390020	339	新田坂城停車場線	千曲市・坂城町境	一般国道18号	63930	0.2	50.0	0.0	1	平	63060	千曲市大字上山田361	
20603390040	339	新田坂城停車場線	一般国道18号	上室賀坂城停車場線	63940	1.2	8.3	8.3	1	街	63065	埴科郡坂城町大字坂城6329-1	
				計(平均)		2.6					4		
20603400010	340	姨捨停車場線	内川姨捨停車場線	一般国道403号	63950	0.9	55.6	55.6	2	山	63070		
20603400030	340	姨捨停車場線	一般国道403号	一般国道18号	63960	2.1	100.0	100.0	2	平	63080	千曲市大字八幡4427-3	
20603400040	340	姨捨停車場線	一般国道18号	長野上田線	63960	0.7	100.0	100.0	2	平	63083	千曲市大字八幡3804	
20603400050	340	姨捨停車場線	長野上田線	一般国道18号 計または平均	63970	2.4	100.0	100.0	2	平	63085	千曲市大字新田733-2	
						6.1					4		
20603420010	342	宮村湯田中停車場線	豊野南志賀公園線		63980	1.3	53.8	15.4	1	山	63100		
20603420080	342	宮村湯田中停車場線	宮村湯田中停車場線	角間中野線	64020	1.9	100.0	100.0	2	街	63120		
20603420090	342	宮村湯田中停車場線	角間中野線	一般国道292号	64020	0.9	100.0	100.0	2	街	63120		
20603420100	342	宮村湯田中停車場線	一般国道292号	湯田中停車場線	64020	1.4	100.0	100.0	2	街	63120		
20603420120	342	宮村湯田中停車場線		中野市・山ノ内町境	64030	0.1	0.0	0.0	1	山	63130		
20603420130	342	宮村湯田中停車場線	中野市・山ノ内町境	宮村湯田中停車場線	64040	2.7	18.5	11.1	1	山	63130		
20603420030	342	宮村湯田中停車場線		高山村・中野市境	63990	1.1	0.0	0.0	1	山	63110		
20603420040	342	宮村湯田中停車場線	高山村・中野市境		64000	1.7	0.0	0.0	1	山	63110		
20603420050	342	宮村湯田中停車場線		中野市・山ノ内町境	64000	0.8	0.0	0.0	1	山	63110		
20603420060	342	宮村湯田中停車場線	中野市・山ノ内町境		64010	0.8	0.0	0.0	1	山	63110		
				計または平均		12.7					10		
20603430010	343	村山小布施停車場線	一般国道406号	相之島高山線	64050	2.8	100.0	96.4	2	平	63140	須坂市大字相之島527-1	
20603430020	343	村山小布施停車場線	相之島高山線	新田春木線	64060	0.5	100.0	100.0	2	平	63150		
20603430030	343	村山小布施停車場線	新田春木線	須坂市・小布施町境	64070	0.3	100.0	100.0	2	平	63160		
20603430035	343	村山小布施停車場線	須坂市・小布施町境	上信越自動車道	64075	0.3	100.0	100.0	2	平	63165		
20603430040	343	村山小布施停車場線	上信越自動車道	豊野南志賀公園線	64080	1.3	100.0	100.0	2	平	63170		
20603430060	343	村山小布施停車場線	豊野南志賀公園線	一般国道403号	64090	3.8	100.0	100.0	2	平	63180	上高井郡小布施町大字山王島326-1	
20603430080	343	村山小布施停車場線	一般国道403号		64100	0.5	100.0	80.0	2	街	63190	上高井郡小布施町大字小布施790	
				計または平均		9.5					7		
20603440010	344	須坂停車場線		一般国道403号	64110	0.3	100.0	100.0	2	商	63200		
20603440020	344	須坂停車場線	一般国道403号	須坂中野線	64120	0.5	100.0	100.0	2	商	63210	須坂市大字須坂1268-5	
				計または平均		0.8					2		
20603460010	346	五味池高原線		米子須坂線	64130	16.7	20.4	16.8	1	山	63220	須坂市大字豊丘96-1	
20603460020	346	五味池高原線	米子須坂線	一般国道406号	64140	0.8	100.0	87.5	2	平	63230	須坂市大字豊丘96-1	
				計または平均		17.5					2		
20603470005	347	村山綿内停車場線	一般国道406号	長野須坂インター線	64150	2.7	92.9	89.3	2	平	63240		

12・24 時間 観測 の別	昼間12時間自動車類交通量						24時間自動車類交通量						昼 夜 率	昼 大 間 型 12 車 時 間 入 率	混 雑 度	旅 単 行 速 度 区 間 番 号	昼間12時間 平均旅行速度 (時間帯別交通量加重)		指 定 最 高 速 度 (km/h)	管 理 区 分	調 査 実 施 区 分
	上下合計						上下合計										上 り	下 り			
	歩 行 者 類 (人)	自 転 車 類 (台)	動 力 付 二 輪 車 類 (台)	自動車類			歩 行 者 類 (人)	自 転 車 類 (台)	動 力 付 二 輪 車 類 (台)	自動車類											
				小 型 車 (台)	大 型 車 (台)	合 計 (台)				小 型 車 (台)	大 型 車 (台)	合 計 (台)									
12	4	4	19	2,484	128	2,612				2,999	214	3,213	1.23	4.9	0.32	64470	26.5	30.0	40	県	千曲
12	136	40	25	2,616	128	2,744				3,157	218	3,375	1.23	4.7	0.37	64473	36.5	38.1	40	県	千曲
12	136	40	25	2,616	128	2,744				3,157	218	3,375	1.23	4.7	0.37	64475	29.9	28.9	40	県	千曲
				2,572	128	2,700				3,104	217	3,321									
12	37	15	36	1,201	40	1,241				1,521	105	1,626	1.31	3.2	1.02	64480	30.1	28.6	30	県	千曲
12	37	15	36	1,201	40	1,241				1,521	105	1,626	1.31	3.2	1.02	64482	26.3	28.8	30	県	千曲
12	37	15	36	1,201	40	1,241				1,521	105	1,626	1.31	3.2	1.22	64483	16.1	10.3	30	県	千曲
12	223	0	68	2,046	71	2,117				2,461	143	2,604	1.23	3.4	0.89	64485	25.4	17.9	40	県	千曲
				1,412	48	1,460				1,756	115	1,871									
12	11	1	21	1,265	341	1,606				1,568	391	1,959	1.22	21.2	0.33	64500	33.5	30.7	50	県	千曲
12	44	34	24	2,376	124	2,500				2,847	203	3,050	1.22	5.0	0.36	64505	40.2	37.5	50	県	千曲
12	104	216	94	11,306	667	11,973				14,599	1,445	16,044	1.34	5.6	1.10	64510	29.0	38.0	50	県	千曲
				4,982	377	5,360				6,338	680	7,018									
0				339	39	378				408	49	457	1.21	10.4	0.51	64520	24.6	24.6	30	県	須坂
0				682	47	729				795	65	860	1.18	6.4	0.13	64540	39.4	39.4	40	県	北信
0				682	47	729				795	65	860	1.18	6.4	0.13	64550	27.6	35.6	40	県	北信
0				682	47	729				795	65	860	1.18	6.4	0.13	64560	21.5	23.8	40	県	北信
0				969	52	1,021				1,138	77	1,215	1.19	5.1	0.77	64570	39.4	39.4	30	県	北信
0				969	52	1,021				1,138	77	1,215	1.19	5.1	0.77	64570	39.4	39.4	30	県	北信
				721	47	768				845	66	911				64530	34.7	33.2	60	県	須坂
																64530	34.7	33.2	60	県	北信
																64530	34.7	33.2	60	県	北信
																64530	34.7	33.2	60	県	北信
12	27	85	58	10,207	1,379	11,586				13,315	2,094	15,409	1.33	11.9	1.28	64580	24.6	34.4	40	県	須坂
0				10,487	1,997	12,484				13,930	2,799	16,729	1.34	16.0	1.18	64590	48.2	44.7	40	県	須坂
0				7,391	1,493	8,884				9,691	1,947	11,638	1.31	16.8	0.93	64600	45.9	48.5	50	県	須坂
																64605	28.5	22.8	50	県	須坂
0				7,391	1,493	8,884				9,691	1,947	11,638	1.31	16.8	1.01	64610	38.2	33.9	50	県	須坂
12	0	12	47	9,176	1,051	10,227				11,950	1,652	13,602	1.33	10.3	1.10	64620	39.2	43.9	50	県	須坂
12	389	0	73	4,398	72	4,470				5,597	348	5,945	1.33	1.6	0.43	64630	17.0	17.4	30	県	須坂
				8,175	1,248	9,423				10,696	1,798	12,494									
0				7,021	240	7,261				8,786	581	9,367	1.29	3.3	0.84	64640	16.2	8.1	40	県	須坂
12	757	141	165	6,487	141	6,628				8,098	452	8,550	1.29	2.1	0.52	64650	23.6	27.2	40	県	須坂
				6,754	191	6,945				8,442	517	8,959									
12	47	7	34	2,461	98	2,559				2,904	167	3,071	1.20	3.8	1.49	64660	32.8	33.2	40	県	須坂
12	63	9	57	3,864	176	4,040				4,551	297	4,848	1.20	4.4	0.65	64670	42.2	40.7	40	県	須坂
				3,163	137	3,300				3,728	232	3,960									
0				5,684	717	6,401				7,237	1,020	8,257	1.29	11.2	0.77	64675	34.2	41.5	40	県	須坂

道路種別 一般県道 (平日交通量等)

交基 通本 調区 査間 番号	路線名		起点側接続路線等	終点側接続路線等	道単 路位 状区 況間 調番 号	区 間 延 長  (km)	区間延長(%)		車 線 数	代 表 沿 道 状 況	交 単 位 区 間 調 査 番 号	交通観測地点地名	
	路 線 番 号	路 線 名					改良 済 み 区 間 率  (%)	5.5 m 以 上 区 間 率  (%)				市 区 丁 目 郡 町 字 村	(下線は実際に観測した地点)
20603470010	347	村山綿内停車場線	長野須坂インター線	須坂市・長野市境	64150	0.1	92.9	89.3	2	平	63240		
20603470020	347	村山綿内停車場線	須坂市・長野市境	一般国道403号	64160	1.7	35.3	35.3	2	平	63250		
20603470030	347	村山綿内停車場線	一般国道403号	計または平均	64170	0.4	100.0	100.0	2	平	63260	須坂市福島249	
20603490010	349	米子須坂線		五味池高原線	64180	6.6	60.6	42.4	2	山	63270	須坂市大字豊丘96-1	
20603510010	351	山田温泉線	豊野南志賀公園線	大前須坂線	64190	3.1	100.0	87.1	2	山	63280	上高井郡高山村大字牧1610-5	
20603520010	352	新田春木線	村山小布施停車場線	相之島高山線	64200	1.3	76.9	76.9	2	街	63290	須坂市大字小河原2453	
20603520020	352	新田春木線	相之島高山線	一般国道403号	64210	2.7	74.1	70.4	2	街	63300	須坂市大字小河原2453	
20603530010	353	野沢上境停車場線	飯山野沢温泉線	一般国道117号	64220	3.5	100.0	85.7	2	平	63310	下高井郡野沢温泉村坪山165	
20603530030	353	野沢上境停車場線	一般国道117号	箕作飯山線	64230	0.2	100.0	100.0	2	平	63320		
20603530040	353	野沢上境停車場線	箕作飯山線	箕作飯山線	64240	0.3	100.0	100.0	2	街	63330		
20603540010	354	馬曲木島停車場線		七曲西原線	64250	4.9	88.6	72.9	2	山	63340	下高井郡木島平村往郷912-2	
20603540020	354	馬曲木島停車場線		飯山野沢温泉線	64250	2.1	88.6	72.9	2	山	63340	下高井郡木島平村往郷912-2	
20603540040	354	馬曲木島停車場線	一般国道403号	計または平均	64260	0.1	100.0	100.0	2	街	63350		
20603550010	355	壁田松崎線	一般国道292号		64270	1.5	84.9	69.8	2	街	63360	中野市間長瀬494-1	
20603550020	355	壁田松崎線		中野飯山線	64270	0.7	84.9	69.8	2	街	63370		
20603550030	355	壁田松崎線	中野飯山線	一般国道403号	64270	3.1	84.9	69.8	2	街	63380	中野市金井53-1	
20603560010	356	角間中野線		宮村湯田中停車場線	64280	2.2	61.8	45.5	2	街	63390	下高井郡山ノ内町佐野	
20603560020	356	角間中野線	宮村湯田中停車場線	山ノ内町・中野市境	64280	3.3	61.8	45.5	2	街	63400		
20603560030	356	角間中野線	山ノ内町・中野市境	一般国道403号	64290	0.4	0.0	0.0	1	街	63400		
20603570010	357	信州中野停車場線		中野小布施線	64300	0.4	100.0	75.0	2	商	63410		
20603580010	358	中野小布施線	中野豊野線	信州中野停車場線	64310	0.4	100.0	75.0	1	商	63420		
20603580020	358	中野小布施線	信州中野停車場線	中野市・小布施町境	64320	6.1	80.3	65.6	2	街	63430	中野市三好町1-3-12	
20603580030	358	中野小布施線	中野市・小布施町境		64330	3.9	100.0	94.9	2	平	63440	上高井郡小布施町大字中松324-1	
20603580040	358	中野小布施線		一般国道403号	64340	0.2	100.0	100.0	2	街	63440	上高井郡小布施町大字中松324-1	
20603600010	360	古間停車場野尻線		古間停車場線	64360	0.2	79.1	56.7	1	平	63460	上水内郡信濃町大字富濃字木下1855-6	
20603600020	360	古間停車場野尻線	古間停車場線	水穴古間停車場線	64360	0.3	79.1	56.7	1	平	63470	上水内郡信濃町大字富濃字木下1855-6	
20603600030	360	古間停車場野尻線	水穴古間停車場線	信濃斑尾高原線	64360	6.1	79.1	56.7	1	平	63470	上水内郡信濃町大字富濃字木下1855-6	
20603600040	360	古間停車場野尻線	信濃斑尾高原線	一般国道18号	64360	0.1	79.1	56.7	1	平	63470	上水内郡信濃町大字富濃字木下1855-6	
20603610010	361	水穴古間停車場線	飯山妙高高原線	古間停車場野尻線	64370	1.3	100.0	100.0	2	平	63480		

12・24 時間 観測 の別	昼間12時間自動車類交通量						24時間自動車類交通量						昼 夜 率	昼 大 間 型 12 車 時 間 入 率	混 雑 度	旅 単 行 位 速 区 間 番 号 調 査 号	昼間12時間 平均旅行速度 (時間帯別交通量加重)		指 定 最 高 速 度 (km/h)	管 理 区 分	調 査 実 施 区 分
	上下合計						上下合計										上 り (km/h)	下 り (km/h)			
	歩 行 者 類 (人)	自 転 車 類 (台)	動 力 付 二 輪 車 類 (台)	自動車類			歩 行 者 類 (人)	自 転 車 類 (台)	動 力 付 二 輪 車 類 (台)	自動車類											
				小 型 車 (台)	大 型 車 (台)	合 計 (台)				小 型 車 (台)	大 型 車 (台)	合 計 (台)									
0				5,684	717	6,401				7,237	1,020	8,257	1.29	11.2	0.77	64680	35.1	38.7	40	県	須坂
0				6,517	773	7,290				8,289	1,115	9,404	1.29	10.6	1.18	64690	42.1	32.4	40	県	長野
12				5,800	633	6,433				7,364	935	8,299	1.29	9.8	0.66	64700	8.3	19.1	40	県	長野
				5,921	710	6,631				7,532	1,023	8,554									
12	22	3	29	1,487	84	1,571				1,760	125	1,885	1.20	5.3	0.21	64710	35.4	34.4	40	県	須坂
				1,487	84	1,571				1,760	125	1,885									
12	14	0	44	2,124	79	2,203				2,523	143	2,666	1.21	3.6	0.37	64720	35.1	42.8	40	県	須坂
				2,124	79	2,203				2,523	143	2,666									
12	9	0	52	2,680	136	2,816				3,261	231	3,492	1.24	4.8	0.44	64730	32.4	35.5	40	県	須坂
12	15	0	41	1,640	59	1,699				1,991	116	2,107	1.24	3.5	0.37	64740	29.6	29.6	40	県	須坂
				2,160	98	2,258				2,626	174	2,800									
12	2	0	27	884	114	998				1,056	142	1,198	1.20	11.4	0.16	64750	36.8	25.8	40	県	北信
0				1,053	92	1,145				1,251	123	1,374	1.20	8.0	0.18	64760	28.8	30.5	40	県	北信
0				245	75	320				333	99	432	1.35	23.3	0.08	64770	8.7	3.1	40	県	北信
				727	94	821				880	121	1,001									
12	74	3	14	1,926	88	2,014				2,258	139	2,397	1.19	4.4	0.30	64780	39.8	37.1	40	県	北信
12	74	3	14	1,926	88	2,014				2,258	139	2,397	1.19	4.4	0.30	64790	30.7	21.5	40	県	北信
																64800	8.9	26.5	40	県	北信
				1,926	88	2,014				2,258	139	2,397									
12	231	4	38	2,757	185	2,942				3,334	285	3,619	1.23	6.3	0.48	64810	36.2	35.9	40	県	北信
0				5,083	313	5,396				6,354	553	6,907	1.28	5.8	1.07	64820	38.5	18.0	40	県	北信
12	47	2	45	2,604	133	2,737				3,121	218	3,339	1.22	4.9	0.57	64830	23.5	36.5	40	県	北信
				3,481	210	3,692				4,270	352	4,622									
12	29	0	25	427	14	441				510	28	538	1.22	3.2	0.14	64840	42.7	42.7	40	県	北信
0				1,716	106	1,822				2,047	158	2,205	1.21	5.8	0.20	64850	29.0	36.4	40	県	北信
0				1,716	106	1,822				2,047	158	2,205	1.21	5.8	0.95	64850	31.8	31.9	40	県	北信
				1,286	75	1,362				1,535	115	1,649									
0				5,243	323	5,566				6,552	572	7,124	1.28	5.8	0.92	64860	18.1	21.3	40	県	北信
				5,243	323	5,566				6,552	572	7,124									
0				7,616	478	8,094				9,656	866	10,522	1.30	5.9	0.73	64870	12.3	13.6	40	県	北信
12	604	52	137	7,132	375	7,507				9,026	733	9,759	1.30	5.0	1.14	64880	32.2	32.4	40	県	北信
12	102	29	85	8,427	768	9,195				10,750	1,204	11,954	1.30	8.4	0.87	64890	27.3	25.5	40	県	須坂
12	102	29	85	8,427	768	9,195				10,750	1,204	11,954	1.30	8.4	0.95	64890	12.7	13.6	40	県	須坂
				7,901	597	8,498				10,046	1,002	11,047									
12	34	0	17	797	33	830				899	47	946	1.14	4.0	0.42	64910	35.2	37.6	40	県	長野
12	28	0	19	899	32	931				994	49	1,043	1.12	3.4	0.58	64920	31.4	32.7	40	県	長野
12	28	0	19	899	32	931				994	49	1,043	1.12	3.4	0.58	64930	31.2	34.4	40	県	長野
12	28	0	19	899	32	931				994	49	1,043	1.12	3.4	0.58	64940	27.7	13.5	40	県	長野
				874	32	906				970	49	1,019									
0				1,645	181	1,826				1,975	234	2,209	1.21	9.9	0.34	64950	55.3	38.8	40	県	長野

道路種別 一般県道 (平日交通量等)

交基 通本 調区 査間 番号	路線名		起点側接続路線等	終点側接続路線等	道単 路位 状区 況間 調番 号	区 間 延 長 (km)	区間延長(%)		車 線 数	代 表 沿 道 状 況	交単 通位 量区 間 調番 号	交通 量観 測地 点地名  市区 丁目 郡 町 字 村  (下線は実際に観測した地点)
	路 線 番 号	路 線 名					改 良 済 み 区 間 率 (%)	5.5 m 以 上 区 間 率 (%)				
				計または平均		1.3					1	
20603620010	362	牟礼永江線	野村上牟礼停車場線	一般国道18号	64380	0.2	100.0	100.0	1	街	63490	上水内郡飯綱町大字牟礼2748
20603620030	362	牟礼永江線	一般国道18号	三水中野線	64390	1.3	76.1	66.2	2	山	63500	
20603620040	362	牟礼永江線	三水中野線	東柏原赤塩線	64390	3.4	76.1	66.2	2	山	63510	上水内郡飯綱町大字赤塩字鴨田之5612-1
20603620050	362	牟礼永江線	東柏原赤塩線	飯綱町・中野市境	64390	2.4	76.1	66.2	2	山	63510	上水内郡飯綱町大字赤塩字鴨田之5612-1
20603620060	362	牟礼永江線	飯綱町・中野市境	南永江替佐停車場線	64400	1.5	96.3	96.3	2	街	63520	中野市永江
20603620070	362	牟礼永江線	南永江替佐停車場線	一般国道117号	64400	1.2	96.3	96.3	2	街	63520	中野市永江
				計または平均		10.0					6	
20603630010	363	黒姫停車場線	信濃信州新線	一般国道18号	64410	0.4	100.0	50.0	1	街	63530	
				計または平均		0.4					1	
20603640010	364	古間停車場線	古間停車場野尻線	一般国道18号	64420	1.6	50.0	50.0	1	街	63540	上水内郡信濃町大字富濃字木下1855-6
				計または平均		1.6					1	
20603660010	366	野村上牟礼停車場線	長野信濃線	牟礼永江線	64430	4.1	92.9	76.2	2	街	63550	上水内郡飯綱町大字牟礼2748
20603660020	366	野村上牟礼停車場線	牟礼永江線	長野荒瀬原線	64430	0.1	92.9	76.2	2	街	63550	上水内郡飯綱町大字牟礼2748
20603660040	366	野村上牟礼停車場線	長野荒瀬原線		64440	0.2	100.0	100.0	2	街	63560	上水内郡飯綱町大字牟礼512-4
				計または平均		4.4					3	
20603670010	367	信濃浅野停車場線		長野豊野線	64450	0.1	100.0	0.0	1	街	63570	
				計または平均		0.1					1	
20603680010	368	村山豊野停車場線	一般国道406号	一般国道18号	64460	4.8	50.0	46.8	2	街	63580	長野市大町114
20603680020	368	村山豊野停車場線	一般国道18号	長野豊野線	64460	0.5	50.0	46.8	2	街	63590	
20603680030	368	村山豊野停車場線	長野豊野線		64460	0.5	50.0	46.8	2	街	63590	
20603680040	368	村山豊野停車場線			64460	0.4	50.0	46.8	2	街	63600	
				計または平均		6.2					4	
20603700010	370	柳原停車場線		一般国道18号	64470	0.2	100.0	0.0	1	街	63610	
				計または平均		0.2					1	
20603710010	371	療養所上野線		長野荒瀬原線	64480	0.6	100.0	66.7	2	街	63620	
				計または平均		0.6					1	
20603720010	372	三才大豆島中御所線	長野豊野線	北長野停車場中俣線	64490	2.8	77.8	16.7	1	D	63630	長野市富竹679-1
20603720020	372	三才大豆島中御所線	北長野停車場中俣線	一般国道18号	64490	0.8	77.8	16.7	1	D	63630	長野市富竹679-1
20603720030	372	三才大豆島中御所線	一般国道18号	長野須坂インター線	64500	1.6	100.0	78.8	2	D	63640	長野市北長池232-3
20603720040	372	三才大豆島中御所線	長野須坂インター線	長野菅平線	64500	1.7	100.0	78.8	2	D	63650	長野市北長池232-3
20603720060	372	三才大豆島中御所線	長野菅平線	一般国道18号	64510	2.6	69.8	39.5	4	街	63660	長野市稲葉字日詰沖1381-4
20603720070	372	三才大豆島中御所線	一般国道18号	一般国道117号	64510	1.7	69.8	39.5	4	街	63670	長野市若里5-16-8
20603720090	372	三才大豆島中御所線	長野菅平線		64520	0.7	100.0	100.0	2	平	63680	
20603720100	372	三才大豆島中御所線 (五輪大橋有料道路)			64530	1.4	100.0	100.0	2	平	63690	長野市真島町川合1326 (五輪大橋有料道路 料金所)
20603720110	372	三才大豆島中御所線		関崎川中島停車場線	64540	1.1	100.0	100.0	4	平	63700	大塚南
20603720120	372	三才大豆島中御所線	関崎川中島停車場線	一般国道18号	64540	1.5	100.0	100.0	4	平	63700	大塚南
				計または平均		15.9					10	
20603730010	373	北長野停車場線		北長野停車場中俣線	64550	0.3	100.0	66.7	2	平	63710	
20603730020	373	北長野停車場線	北長野停車場中俣線	長野荒瀬原線	64550	0.3	100.0	66.7	2	平	63720	

12・24時間観測の別	昼間12時間自動車類交通量						24時間自動車類交通量						昼夜率	昼大型12車時間混入率	混雑度	旅行速度区間番号	昼間12時間平均旅行速度 <small>(時間別交通量加重)</small>		指定最高速度	管理区分	調査実施区分																					
	上下合計						上下合計										上り	下り																								
	歩行者類 (人)	自転車類 (台)	動力付二輪車類 (台)	自動車類			歩行者類 (人)	自転車類 (台)	動力付二輪車類 (台)	自動車類												(km/h)	(km/h)																			
				小型車 (台)	大型車 (台)	合計 (台)				小型車 (台)	大型車 (台)	合計 (台)					(km/h)																									
				1,645	181	1,826				1,975	234	2,209																														
12	66	0	32	3,137	82	3,219				3,696	167	3,863	1.20	2.5	0.92	64960	21.6	23.3	40	県	長野																					
0				1,140	88	1,228				1,355	119	1,474	1.20	7.2	0.19	64970	28.2	36.4	40	県	長野																					
12	4	0	10	942	83	1,025				1,113	107	1,220	1.19	8.1	0.14	64980	47.9	50.5	40	県	長野																					
12	4	0	10	942	83	1,025				1,113	107	1,220	1.19	8.1	0.14	64990	45.2	45.9	40	県	長野																					
12	28	8	14	1,395	111	1,506				1,656	151	1,807	1.20	7.4	0.19	65000	50.0	49.6	40	県	北信																					
12	28	8	14	1,395	111	1,506				1,656	151	1,807	1.20	7.4	0.19	65010	39.2	36.5	40	県	北信																					
				1,492	93	1,585				1,765	134	1,899																														
0				950	165	1,115				1,134	193	1,327	1.19	14.8	0.34	65020	32.9	16.4	30	県	長野																					
				950	165	1,115				1,134	193	1,327																														
12	32	0	16	626	15	641				732	31	763	1.19	2.3	0.60	65030	38.6	38.7	40	県	長野																					
				626	15	641				732	31	763																														
12	107	0	45	2,858	361	3,219				3,397	434	3,831	1.19	11.2	0.36	65040	40.3	42.5	40	県	長野																					
12	107	0	45	2,858	361	3,219				3,397	434	3,831	1.19	11.2	0.36	65050	22.3	27.1	40	県	長野																					
12	481	0	29	1,841	72	1,913				2,170	126	2,296	1.20	3.8	0.33	65060	25.3	39.2	40	県	長野																					
				2,519	265	2,784				2,988	331	3,319																														
0				4,368	121	4,489				5,385	316	5,701	1.27	2.7	1.04	65070	25.5	18.5	30	県	長野																					
				4,368	121	4,489				5,385	316	5,701																														
12				2,742	179	2,921				3,315	278	3,593	1.23	6.1	0.61	65080	29.9	29.9	40	県	長野																					
0				2,992	201	3,193				3,649	310	3,959	1.24	6.3	0.85	65090	22.5	32.6	40	県	長野																					
0				2,992	201	3,193				3,649	310	3,959	1.24	6.3	0.85	65100	28.8	22.7	40	県	長野																					
				2,909	194	3,102				3,538	299	3,837				65110	16.0	20.0	40	県	長野																					
0				4,368	121	4,489				5,385	316	5,701	1.27	2.7	1.44	65120	23.8	9.6	30	県	長野																					
				4,368	121	4,489				5,385	316	5,701																														
0				4,368	121	4,489				5,385	316	5,701	1.27	2.7	0.63	65130	33.2	29.5	40	県	長野																					
				4,368	121	4,489				5,385	316	5,701																														
12	255	316	126	6,439	211	6,650				8,009	503	8,512	1.28	3.2	1.39	65140	24.9	17.8	40	県	長野																					
12	255	316	126	6,439	211	6,650				8,009	503	8,512	1.28	3.2	1.39	65150	16.3	12.2	40	県	長野																					
12	82	51	33	4,381	362	4,743				5,457	567	6,024	1.27	7.6	0.80	65160	16.5	23.9	40	県	長野																					
12	34	65	43	7,900	1,551	9,451				10,523	2,236	12,759	1.35	16.4	1.09	65170	25.2	21.8	40	県	長野																					
24	115	486	121	9,572	1,034	10,606	147	658	166	11,875	1,213	13,088	1.23	9.7	0.55	65180	23.6	20.1	50	県	長野																					
12	696	1,298	168	12,368	748	13,116				15,953	1,622	17,575	1.34	5.7	0.69	65190	20.2	17.4	50	県	長野																					
																65200	38.6	42.0	40	県	長野																					
12	15	29	11	4,016	576	4,592				5,060	772	5,832	1.27	12.5	0.62	65210	42.7	41.5	60	公	公社																					
24	114	69	28	9,188	1,766	10,954	138	86	37	11,304	2,611	13,915	1.27	16.1	0.55	65220	46.3	44.0	60	県	長野																					
24	114	69	28	9,188	1,766	10,954	138	86	37	11,304	2,611	13,915	1.27	16.1	0.55	65230	33.8	32.3	60	県	長野																					
				7,721	914	8,635				9,722	1,404	11,126																														
0				4,996	118	5,114				6,160	335	6,495	1.27	2.3	0.45	65240	14.2	14.5	40	県	長野																					
0				4,996	118	5,114				6,160	335	6,495	1.27	2.3	0.45	65250	18.5	12.4	40	県	長野																					

道路種別 一般県道 (平日交通量等)

交基 通本 調区 査間 番号	路線名		起点側接続路線等	終点側接続路線等	道単 路位 状区 況間 調番 号	区 間 延 長 (km)	区間延長(%)		車 線 数	代 表 沿 道 状 況	交 単 通 量 区 間 調 査 番 号	交通観測地点地名	
	路 線 番 号	路 線 名					改良 済 み 区 間 率 (%)	5.5 m 以 上 区 間 率 (%)				市 区 丁 目 郡 町 字 村	(下線は実際に観測した地点)
				計または平均		0.6					2		
20603740010	374	北長野停車場中俣線	北長野停車場線	三才大豆島中御所線	64560	1.9	57.6	39.4	2	D	63730		
20603740020	374	北長野停車場中俣線	三才大豆島中御所線	一般国道18号	64560	1.4	57.6	39.4	2	D	63740		
				計または平均		3.3					2		
20603750010	375	大豆島吉田線	長野菅平線	長野須坂インター線	64570	1.9	0.0	0.0	2	平	63750	長野市大豆島936-10	
20603750020	375	大豆島吉田線	長野須坂インター線	一般国道18号	64580	1.3	100.0	100.0	2	街	63760	長野市東和田774-6	
				計または平均		3.2					2		
20603760010	376	長野停車場岡田線	長野停車場線	一般国道19号	64590	0.4	100.0	100.0	4	街	63770	長野市南長野南石堂門1422	
				計または平均		0.4					1		
20603770010	377	牛島綿内停車場線	一般国道403号	長野菅平線	64600	1.0	10.0	10.0	2	平	63780	長野市若穂牛島村北沖1005	
				計または平均		1.0					1		
20603780010	378	小出綿内停車場線	長野菅平線	一般国道403号	64610	2.9	17.2	17.2	2	平	63790		
				計または平均		2.9					1		
20603800010	380	関崎川中島停車場線	一般国道403号	川合川中島線	64620	1.1	0.0	0.0	2	平	63800		
20603800020	380	関崎川中島停車場線	川合川中島線	三才大豆島中御所線	64620	0.4	0.0	0.0	2	平	63800		
20603800030	380	関崎川中島停車場線	三才大豆島中御所線	一般国道18号	64620	1.3	0.0	0.0	2	平	63810	長野市青木島町大塚1027	
20603800050	380	関崎川中島停車場線	一般国道117号	長野上田線	64630	0.8	37.5	37.5	2	街	63820	長野市下氷鉦1丁目1386	
20603800060	380	関崎川中島停車場線	長野上田線	小松原川中島停車場線	64640	1.9	5.0	5.0	2	街	63830		
20603800070	380	関崎川中島停車場線	小松原川中島停車場線		64640	0.1	5.0	5.0	2	街	63830		
				計または平均		5.6					6		
20603810010	381	小松原川中島停車場線	一般国道19号	犀口下居返線	64650	0.9	17.9	17.9	2	街	63840	長野市篠ノ井小松原3287	
20603810020	381	小松原川中島停車場線	犀口下居返線	川中島停車場線	64650	0.7	17.9	17.9	2	街	63840	長野市篠ノ井小松原3287	
20603810030	381	小松原川中島停車場線	川中島停車場線	関崎川中島停車場線	64650	1.2	17.9	17.9	2	街	63850	長野市川中島町四ッ谷844-13	
				計または平均		2.8					3		
20603820010	382	中村金井山停車場線	川合川中島線	一般国道403号	64660	0.9	0.0	0.0	2	平	63860		
20603820030	382	中村金井山停車場線	一般国道403号		64670	0.0	0.0	0.0	1	平	63870		
				計または平均		0.9					2		
20603830010	383	犀口下居返線	小松原川中島停車場線	一般国道19号	64680	0.2	58.1	58.1	2	平	63880	長野市篠ノ井岡田1157-5	
20603830020	383	犀口下居返線	一般国道19号	戸隠篠ノ井線	64680	4.1	58.1	58.1	2	平	63880	長野市篠ノ井岡田1157-5	
				計または平均		4.3					2		
20603840010	384	安庭篠ノ井線	一般国道19号	戸隠篠ノ井線	64690	9.4	6.4	6.4	1	山	63890		
				計または平均		9.4					1		
20603850030	385	松代篠ノ井線	一般国道403号	一般国道18号	64710	2.4	69.2	51.3	2	平	63910		
20603850040	385	松代篠ノ井線	一般国道18号	長野上田線	64710	1.0	69.2	51.3	2	平	63920	長野市篠ノ井会3-1	
20603850050	385	松代篠ノ井線	長野上田線	清野篠ノ井停車場線	64710	0.5	69.2	51.3	2	平	63930	長野市篠ノ井会3-1	
				計または平均		3.9					3		
20603870010	387	清野篠ノ井停車場線	一般国道403号	一般国道18号	64720	1.4	0.0	0.0	2	平	63940	長野市岩野808	
20603870020	387	清野篠ノ井停車場線	一般国道18号	長野信州新線	64720	0.6	0.0	0.0	2	平	63950	長野市篠ノ井御幣川598	
20603870040	387	清野篠ノ井停車場線	長野信州新線	松代篠ノ井線	64730	0.7	12.5	12.5	2	街	63960		
20603870050	387	清野篠ノ井停車場線	松代篠ノ井線		64730	0.1	12.5	12.5	2	街	63960		



12・24 時間 観測 の別	昼間12時間自動車類交通量						24時間自動車類交通量						昼 夜 率	昼大 間型 12車 時間入 率	混 雑 度	旅単 位速 度区 間番 号	昼間12時間 平均旅行速度 (時間帯別交通量加重)		指 定 最 高 速 度	管 理 区 分	調 査 実 施 区 分				
	上下合計						上下合計										上 り	下 り							
	歩行者類 (人)	自転車類 (台)	動力付二輪車類 (台)	自動車類			歩行者類 (人)	自転車類 (台)	動力付二輪車類 (台)	自動車類															
				小型車 (台)	大型車 (台)	合計 (台)				小型車 (台)	大型車 (台)	合計 (台)													
				4,996	118	5,114				6,160	335	6,495													
0				4,778	112	4,890				5,887	323	6,210	1.27	2.3	0.68	65260	20.3	19.1	40	県	長野				
0				4,778	112	4,890				5,887	323	6,210	1.27	2.3	1.04	65270	28.9	21.9	40	県	長野				
				4,778	112	4,890				5,887	323	6,210													
12	466	0	50	5,411	177	5,588				6,821	443	7,264	1.30	3.2	0.68	65280	24.0	25.1	40	県	長野				
24			103	9,402	708	10,110			121	12,031	809	12,840	1.27	7.0	1.47	65290	15.1	15.0	50	県	長野				
				7,407	443	7,849				9,426	626	10,052													
12	4,127	409	47	3,428	782	4,210				4,384	963	5,347	1.27	18.6	0.38	65300	16.1	14.1	50	県	長野				
				3,428	782	4,210				4,384	963	5,347													
12	7	124	57	4,937	545	5,482				6,226	791	7,017	1.28	9.9	0.84	65310	31.4	17.7	40	県	長野				
				4,937	545	5,482				6,226	791	7,017													
0				2,651	178	2,829				3,211	269	3,480	1.23	6.3	0.50	65320	36.7	37.8	40	県	長野				
				2,651	178	2,829				3,211	269	3,480													
0				2,651	178	2,829				3,211	269	3,480	1.23	6.3	0.45	65330	13.3	32.3	40	県	長野				
0				2,651	178	2,829				3,211	269	3,480	1.23	6.3	0.45	65340	17.6	22.4	40	県	長野				
24			56	3,343	303	3,646			75	4,268	362	4,630	1.27	8.3	0.87	65350	27.4	21.4	40	県	長野				
12	810	214	47	5,397	283	5,680				6,511	475	6,986	1.23	5.0	1.16	65360	21.1	14.7	40	県	長野				
0				2,577	173	2,750				3,117	266	3,383	1.23	6.3	0.49	65370	23.5	23.6	40	県	長野				
0				2,577	173	2,750				3,117	266	3,383	1.23	6.3	0.49	65380	14.6	24.6	40	県	長野				
				3,199	215	3,414				3,906	318	4,224													
12	5	0	16	2,274	120	2,394				2,743	202	2,945	1.23	5.0	0.57	65390	27.4	44.1	40	県	長野				
12	5	0	16	2,274	120	2,394				2,743	202	2,945	1.23	5.0	0.57	65400	39.7	33.8	40	県	長野				
12	137	42	27	2,244	79	2,323				2,699	158	2,857	1.23	3.4	0.52	65410	23.0	25.6	40	県	長野				
				2,264	106	2,370				2,728	187	2,916													
0				2,651	178	2,829				3,211	269	3,480	1.23	6.3	0.40	65420	23.3	31.8	40	県	長野				
0				2,651	178	2,829				3,211	269	3,480	1.23	6.3	0.70	65430	15.3	10.8	40	県	長野				
				2,651	178	2,829				3,211	269	3,480													
12	28	0	87	5,849	200	6,049				7,224	458	7,682	1.27	3.3	1.06	65440	27.7	38.9	40	県	長野				
12	28	0	87	5,849	200	6,049				7,224	458	7,682	1.27	3.3	1.06	65450	40.2	37.6	40	県	長野				
				5,849	200	6,049				7,224	458	7,682													
0				37	9	46				50	12	62	1.35	19.3	0.09	65460	62.9	31.7	40	県	長野				
				37	9	46				50	12	62													
0				2,847	156	3,003				3,466	258	3,724	1.24	5.2	0.37	65480	36.3	34.2	40	県	長野				
12	328	414	76	6,971	282	7,253				8,405	516	8,921	1.23	3.9	0.93	65490	15.8	13.3	40	県	長野				
12	320	395	73	5,958	773	6,731				7,289	990	8,279	1.23	11.5	0.86	65500	10.5	20.7	40	県	長野				
				5,259	404	5,662				6,387	588	6,975													
12	6	0	7	1,284	120	1,404				1,583	172	1,755	1.25	8.5	0.35	65510	42.8	29.0	40	県	長野				
12	110	0	44	5,287	495	5,782				6,571	714	7,285	1.26	8.6	1.10	65520	17.9	18.8	40	県	長野				
0				11,185	803	11,988				14,405	1,539	15,944	1.33	6.7	1.28	65530	22.0	23.8	30	県	長野				
0				11,185	803	11,988				14,405	1,539	15,944	1.33	6.7	1.28	65540	20.0	23.8	30	県	長野				

道路種別 一般県道 (平日交通量等)

交基 通本 調区 査間 番号	路線名		起点側接続路線等	終点側接続路線等	道単 路位 状区 況間 番号 調査号	区 間 延 長 (km)	区間延長(%)		車 線 数	代 表 沿 道 状 況	交単 通位 量区 調 査番 号	交通 量観 測地 点地名  市区 丁目 郡 町 字 村  (下線は実際に観測した地点)
	路 線 番 号	路 線 名					改 良 済 み 区 間 率 (%)	5.5 m 以 上 区 間 率 (%)				
				計または平均		2.8					4	
20603880010	388	六鹿松代停車場線			64740	2.2	0.0	0.0	1	平	63970	
20603880020	388	六鹿松代停車場線			64750	0.5	0.0	0.0	2	街	63980	
				計または平均		2.7					2	
20603900010	390	小峰稲荷山線	丸子信州新線	川口田野口篠ノ井線	64760	5.7	26.3	26.3	1	山	63990	
20603900020	390	小峰稲荷山線	川口田野口篠ノ井線	川口田野口篠ノ井線	64760	1.0	26.3	26.3	1	山	63990	
20603900030	390	小峰稲荷山線	川口田野口篠ノ井線	長野市・千曲市境	64760	2.8	26.3	26.3	1	山	63990	
20603900040	390	小峰稲荷山線	長野市・千曲市境	一般国道403号	64770	7.8	65.4	52.6	2	山	64000	千曲市大字桑原4878-4
				計または平均		17.3					4	
20603910010	391	岩本里穂刈線	小島信濃木崎停車場線	一般国道19号	64780	12.3	7.3	7.3	1	山	64010	
				計または平均		12.3					1	
20603920010	392	白石千曲線		長野市・千曲市境	64790	4.4	0.0	0.0		山	64020	
20603920020	392	白石千曲線	長野市・千曲市境		64800	1.9	0.0	0.0	1	山	64030	
20603920040	392	白石千曲線		森篠ノ井線	64810	4.0	65.6	56.3	2	平	64040	千曲市大字屋代1851
20603920050	392	白石千曲線	森篠ノ井線	白石千曲線	64810	1.4	65.6	56.3	2	平	64040	千曲市大字屋代1851
20603920060	392	白石千曲線	白石千曲線	一般国道403号	64810	1.0	65.6	56.3	2	平	64040	千曲市大字屋代1851
20603920070	392	白石千曲線	一般国道403号	屋代停車場線	64815	0.8	100.0	100.0	2	商	64045	千曲市大字屋代1851
20603920080	392	白石千曲線	屋代停車場線	一般国道18号	64815	0.3	100.0	100.0	2	商	64045	千曲市大字屋代1851
20603920100	392	白石千曲線	白石千曲線		64820	0.4	50.0	50.0	2	平	64050	
				計または平均		14.2					8	
20603930010	393	小島信濃木崎停車場線	川口大町線	岩本里穂刈線	64830	4.3	28.8	28.8	1	山	64060	
20603930020	393	小島信濃木崎停車場線	岩本里穂刈線	長野市・大町市境	64830	2.3	28.8	28.8	1	山	64060	
20603930030	393	小島信濃木崎停車場線	長野市・大町市境	美麻八坂線	64840	7.3	66.4	29.5	2	山	64070	
20603930040	393	小島信濃木崎停車場線	美麻八坂線	美麻八坂線	64840	1.5	66.4	29.5	2	山	64080	大町市美麻14890-1
20603930050	393	小島信濃木崎停車場線	美麻八坂線	長野大町線	64840	2.0	66.4	29.5	2	山	64080	大町市美麻14890-1
20603930060	393	小島信濃木崎停車場線	長野大町線	一般国道148号	64840	4.1	66.4	29.5	2	山	64080	大町市美麻14890-1
				計または平均		21.5					6	
20603940010	394	川口大町線	一般国道19号	小島信濃木崎停車場線	64850	0.8	56.1	56.1	2	山	64090	
20603940020	394	川口大町線	小島信濃木崎停車場線	長野市・大町市境	64850	4.9	56.1	56.1	2	山	64090	
20603940030	394	川口大町線	長野市・大町市境	美麻八坂線	64860	3.4	95.2	78.3	2	山	64100	大町市美麻大塩中村
20603940040	394	川口大町線	美麻八坂線	長野大町線	64860	4.9	95.2	78.3	2	山	64100	大町市美麻大塩中村
				計または平均		14.0					4	
20603950010	395	川口田野口篠ノ井線	一般国道19号	丸子信州新線	64870	6.2	51.6	51.6	2	山	64110	
20603950050	395	川口田野口篠ノ井線	小峰稲荷山線	長野信州新線	64890	6.0	58.3	58.3	2	山	64130	長野市信更町灰原582
20603950070	395	川口田野口篠ノ井線	長野信州新線	長野信州新線	64900	2.5	4.0	4.0	1	山	64140	長野市篠ノ井塩崎4364地先
20603950090	395	川口田野口篠ノ井線	長野信州新線	長野上田線	64910	0.5	100.0	100.0	2	平	64150	
20603950030	395	川口田野口篠ノ井線	丸子信州新線	小峰稲荷山線	64880	2.3	82.6	82.6	2	山	64120	
				計または平均		17.5					5	
20603960010	396	稲荷山停車場線	長野上田線		64920	0.1	100.0	100.0	2	街	64160	
				計または平均		0.1					1	

12・24 時間 観測 の別	昼間12時間自動車類交通量						24時間自動車類交通量						昼 夜 率	昼 大 間 型 12 車 時 間 混 入 率	混 雑 度	旅 単 位 速 度 区 間 調 査 番 号	昼間12時間 平均旅行速度 (時間帯別交通量加重)		指 定 最 高 速 度 (km/h)	管 理 区 分	調 査 実 施 区 分				
	上下合計						上下合計										上 り (km/h)	下 り (km/h)							
	歩 行 者 類 (人)	自 転 車 類 (台)	動 力 付 二 輪 車 類 (台)	自動車類			歩 行 者 類 (人)	自 転 車 類 (台)	動 力 付 二 輪 車 類 (台)	自動車類															
				小 型 車 (台)	大 型 車 (台)	合 計 (台)				小 型 車 (台)	大 型 車 (台)	合 計 (台)													
				7,235	555	7,791				9,241	991	10,232													
0				1,791	145	1,936				2,144	199	2,343	1.21	7.5	0.73	65550	28.9	31.7	30	県	長野				
0				1,757	143	1,900				2,104	195	2,299	1.21	7.5	0.23	65560	18.7	18.1	30	県	長野				
				1,774	144	1,918				2,124	197	2,321													
0				510	60	570				580	70	650	1.14	10.5	0.31	65570	38.7	39.3	40	県	長野				
0				510	60	570				580	70	650	1.14	10.5	0.31	65580	51.1	39.2	40	県	長野				
0				510	60	570				580	70	650	1.14	10.5	0.31	65590	33.7	35.0	40	県	長野				
12	0	0	7	358	16	374				460	45	505	1.35	4.3	0.05	65600	33.0	33.7	40	県	千曲				
				472	49	521				550	64	614													
0				278	31	309				362	55	417	1.35	10.0	0.35	65610	29.6	30.2	40	県	長野				
				278	31	309				362	55	417													
																65620			60	県	長野				
																65630			60	県	千曲				
12	379	163	86	6,471	174	6,645				8,084	488	8,572	1.29	2.6	0.81	65640	35.0	33.7	40	県	千曲				
12	379	163	86	6,471	174	6,645				8,084	488	8,572	1.29	2.6	0.81	65643	45.2	44.8	40	県	千曲				
12	379	163	86	6,471	174	6,645				8,084	488	8,572	1.29	2.6	0.81	65643	15.5	15.6	40	県	千曲				
12	659	106	71	7,737	183	7,920				9,660	557	10,217	1.29	2.3	0.81	65645	21.1	30.5	40	県	千曲				
12	659	106	71	7,737	183	7,920				9,660	557	10,217	1.29	2.3	0.81	65645	14.0	9.2	40	県	千曲				
				6,977	178	7,155				8,714	516	9,230				65650	15.0	21.2	40	県	千曲				
0				708	35	743				824	53	877	1.18	4.7	0.91	65660	30.7	28.6	40	県	長野				
0				708	35	743				824	53	877	1.18	4.7	0.91	65670			40	県	長野				
0				708	35	743				824	53	877	1.18	4.7	0.11	65680	35.3	34.6	60	県	大町				
12	3	0	0	402	63	465				451	70	521	1.12	13.5	0.09	65680	43.2	37.4	60	県	大町				
12	3	0	0	402	63	465				451	70	521	1.12	13.5	0.09	65680	43.6	41.4	60	県	大町				
12	3	0	0	402	63	465				451	70	521	1.12	13.5	0.09	65680	45.0	37.9	60	県	大町				
				555	49	604				638	62	699													
0				373	58	431				418	65	483	1.12	13.5	0.09	65690	38.3	43.6	40	県	長野				
0				373	58	431				418	65	483	1.12	13.5	0.09	65700	38.3	37.1	40	県	長野				
12	17	0	5	433	31	464				486	34	520	1.12	6.7	0.06	65710	43.2	39.8	40	県	大町				
12	17	0	5	433	31	464				486	34	520	1.12	6.7	0.06	65710	43.6	43.7	40	県	大町				
				403	45	448				452	50	502													
0				510	60	570				580	70	650	1.14	10.5	0.10	65720	30.9	30.9	40	県	長野				
12	0	0	8	451	24	475				581	60	641	1.35	5.1	0.08	65740	38.6	42.9	40	県	長野				
12	2	0	6	166	32	198				191	35	226	1.14	16.2	0.36	65750	27.8	24.5	40	県	長野				
0				531	62	593				604	72	676	1.14	10.5	0.09	65760	24.0	22.3	40	県	長野				
0				510	60	570				580	70	650	1.14	10.5	0.09	65730	45.4	44.4	40	県	長野				
				434	48	481				507	61	569													
0				4,368	121	4,489				5,385	316	5,701	1.27	2.7	0.63	65770	3.4	13.1	30	県	長野				
				4,368	121	4,489				5,385	316	5,701													

道路種別 一般県道 (平日交通量等)

交通本調区 査問 番号	路線名		起点側接続路線等	終点側接続路線等	道単 路位 状区 況問 調番 号	区 間 延 長 (km)	区間延長(%)		車 線 数	代 表 沿 道 状 況	交 単 通 量 区 間 調 査 番 号	交通 量 観 測 地 点 地 名  (下線は実際に観測した地点)
	路 線 番 号	路 線 名					改 良 済 み 区 間 率 (%)	5.5 m 以 上 区 間 率 (%)				
20603990010	399	長野豊野線	一般国道19号	一般国道406号	64930	0.7	100.0	100.0	4	商	64170	長野市長野旭町1108-10
20603990050	399	長野豊野線	長野荒瀬原線	三才大豆島中御所線	64950	2.3	41.1	41.1	2	商	64190	
20603990060	399	長野豊野線	三才大豆島中御所線		64950	3.3	41.1	41.1	2	商	64200	長野市豊野町石2193
20603990090	399	長野豊野線		村山豊野停車場線	64960	0.8	100.0	100.0	2	D	64210	
20603990110	399	長野豊野線	村山豊野停車場線	豊野南志賀公園線	64970	0.8	63.6	30.3	2	D	64220	長野市豊野896
20603990120	399	長野豊野線	豊野南志賀公園線	信濃浅野停車場線	64970	1.8	63.6	30.3	2	D	64220	長野市豊野896
20603990130	399	長野豊野線	信濃浅野停車場線	一般国道18号	64970	0.7	63.6	30.3	2	D	64220	長野市豊野896
20603990030	399	長野豊野線	長野信濃線	長野荒瀬原線	64940	3.5	100.0	2.9	1	D	64180	
				計または平均		13.9					8	
20604010010	401	小川長野線	信濃信州新線	小川村・長野市境	64980	4.4	13.6	13.6	1	山	64230	長野市七二会平出
20604010020	401	小川長野線	小川村・長野市境	古屋敷境ノ沢線	64990	6.1	23.4	23.4	2	山	64230	長野市七二会平出
20604010030	401	小川長野線	古屋敷境ノ沢線	戸隠篠ノ井線	64990	9.7	23.4	23.4	2	山	64230	長野市七二会平出
20604010050	401	小川長野線	戸隠篠ノ井線	入山小市線	65000	6.2	12.5	12.5	2	山	64240	長野市小田切2706
20604010060	401	小川長野線	入山小市線	入山小市線	65000	0.2	12.5	12.5	2	山	64240	長野市小田切2706
20604010070	401	小川長野線	入山小市線	一般国道406号	65000	7.2	12.5	12.5	2	山	64250	
				計または平均		33.8					6	
20604040010	404	栃原北郷信濃線	一般国道406号	戸隠篠ノ井線	65010	5.0	40.0	24.0	1	街	64260	
20604040030	404	栃原北郷信濃線	長野戸隠線	戸隠高原浅川線	65020	3.5	13.6	3.0	1	山	64270	
20604040040	404	栃原北郷信濃線	戸隠高原浅川線	戸隠高原浅川線	65020	3.1	13.6	3.0	1	山	64270	
20604040050	404	栃原北郷信濃線	戸隠高原浅川線	長野市・飯綱町境	65030	3.5	97.1	97.1	2	山	64280	長野市大字富田字飯縄山1-707
20604040060	404	栃原北郷信濃線	長野市・飯綱町境	飯綱町・信濃町境	65040	2.8	100.0	89.3	2	山	64280	長野市大字富田字飯縄山1-707
20604040070	404	栃原北郷信濃線	飯綱町・信濃町境	信濃町・飯綱町境	65050	0.3	100.0	100.0	2	平	64280	長野市大字富田字飯縄山1-707
20604040080	404	栃原北郷信濃線	信濃町・飯綱町境	飯綱町・信濃町境	65060	0.9	100.0	100.0	2	平	64280	長野市大字富田字飯縄山1-707
20604040090	404	栃原北郷信濃線	飯綱町・信濃町境	信濃信州新線	65070	5.7	35.1	17.5	1	平	64290	
				計または平均		24.8					8	
20604050010	405	川中島停車場線	小松原川中島停車場線	一般国道19号	65080	2.1	100.0	100.0	2	街	64300	長野市安茂里小市3-26-3
				計または平均		2.1					1	
20604060010	406	入山小市線	長野戸隠線	一般国道406号	65090	3.7	13.5	13.5	1	山	64310	
20604060050	406	入山小市線	小川長野線	一般国道19号	65110	5.6	39.3	39.3	2	山	64330	長野市塩生甲下深沢784地先
20604060030	406	入山小市線	一般国道406号	小川長野線	65100	5.0	12.0	12.0	1	山	64320	
				計または平均		14.3					3	
20604070010	407	長瀬横倉停車場線	一般県道加用逆巻線	秋山郷森宮野原停車場線	65120	0.5	71.4	57.1	2	山	64340	
20604070020	407	長瀬横倉停車場線	秋山郷森宮野原停車場線	秋山郷森宮野原停車場線	65120	0.2	71.4	57.1	2	山	64340	
20604070030	407	長瀬横倉停車場線	秋山郷森宮野原停車場線	箕作飯山線	65130	12.9	83.8	44.1	1	山	64350	
20604070040	407	長瀬横倉停車場線	箕作飯山線	箕作飯山線	65130	0.1	83.8	44.1	1	山	64350	
20604070050	407	長瀬横倉停車場線	箕作飯山線	箕作飯山線	65130	0.6	83.8	44.1	1	山	64350	
				計または平均		14.3					5	
20604080010	408	箕作飯山線	一般国道117号	長瀬横倉停車場線	65140	0.8	100.0	50.0	1	平	64360	
20604080060	408	箕作飯山線		栄村・野沢温泉村境	65160	1.5	0.0	0.0		山	64380	
20604080070	408	箕作飯山線	栄村・野沢温泉村境		65170	0.5	0.0	0.0		山	64380	

12・24 時間 観測 の別	昼間12時間自動車類交通量						24時間自動車類交通量						昼 夜 率	昼 大 間 型 12 車 時 間 入 率	混 雑 度	旅 単 位 速 度 区 間 調 査 番 号	昼間12時間 平均旅行速度 (時間帯別交通量加重)		指 定 最 高 速 度 (km/h)	管 理 区 分	調 査 実 施 区 分
	上下合計						上下合計										上 り (km/h)	下 り (km/h)			
	歩 行 者 類 (人)	自 転 車 類 (台)	動 力 付 二 輪 車 類 (台)	自動車類			歩 行 者 類 (人)	自 転 車 類 (台)	動 力 付 二 輪 車 類 (台)	自動車類											
				小 型 車 (台)	大 型 車 (台)	合 計 (台)				小 型 車 (台)	大 型 車 (台)	合 計 (台)									
12	778	269	201	12,824	774	13,598				16,598	1,759	18,357	1.35	5.7	0.70	65780	17.9	17.5	40	県	長野
0				4,366	121	4,487				5,382	316	5,698	1.27	2.7	1.25	65800	20.3	23.4	40	県	長野
12	106	0	51	7,335	330	7,665				9,041	617	9,658	1.26	4.3	1.33	65810	30.1	32.2	40	県	長野
0				4,366	121	4,487				5,382	316	5,698	1.27	2.7	0.62	65830	17.4	34.2	40	県	長野
12	195	0	48	2,496	39	2,535				3,070	149	3,219	1.27	1.5	0.45	65840	25.8	28.4	40	県	長野
12	195	0	48	2,496	39	2,535				3,070	149	3,219	1.27	1.5	0.45	65850	35.2	37.0	40	県	長野
12	195	0	48	2,496	39	2,535				3,070	149	3,219	1.27	1.5	0.45	65860	37.8	23.1	40	県	長野
0				4,195	296	4,491				5,435	628	6,063	1.35	6.6	0.86	65790	17.5	20.9	40	県	長野
				5,072	220	5,292				6,381	510	6,891									
12	1	0	5	301	13	314				387	37	424	1.35	4.1	0.24	65870	32.4	32.1	40	県	長野
12	1	0	5	301	13	314				387	37	424	1.35	4.1	0.06	65870	33.4	33.4	40	県	長野
12	1	0	5	301	13	314				387	37	424	1.35	4.1	0.06	65880	33.4	33.4	40	県	長野
12	5	0	4	239	50	289				318	72	390	1.35	17.3	0.10	65890	27.8	22.1	40	県	長野
12	5	0	4	239	50	289				318	72	390	1.35	17.3	0.10	65900	5.5	8.5	40	県	長野
0				200	16	216				259	33	292	1.35	7.5	0.04	65910	31.6	33.1	40	県	長野
				264	26	289				343	48	391									
0				154	17	171				174	18	192	1.12	10.0	0.31	65920	29.9	29.8	40	県	長野
0				1,192	79	1,271				1,433	118	1,551	1.22	6.2	0.53	65930	44.6	42.6	40	県	長野
0				1,192	79	1,271				1,433	118	1,551	1.22	6.2	0.53	65940	32.5	33.5	40	県	長野
12	5	0	19	1,192	79	1,271				1,433	118	1,551	1.22	6.2	0.19	65950	33.8	33.1	40	県	長野
12	5	0	19	1,192	79	1,271				1,433	118	1,551	1.22	6.2	0.18	65950	33.8	33.1	40	県	長野
12	5	0	19	1,192	79	1,271				1,433	118	1,551	1.22	6.2	0.19	65950	33.8	33.1	40	県	長野
12	5	0	19	1,192	79	1,271				1,433	118	1,551	1.22	6.2	0.19	65950	33.8	33.1	40	県	長野
0				1,239	82	1,321				1,497	128	1,625	1.23	6.2	0.94	65950	34.0	33.8	40	県	長野
				1,068	72	1,140				1,284	107	1,390									
12	29	125	69	8,742	340	9,082				11,093	804	11,897	1.31	3.7	1.29	65960	30.0	23.0	40	県	長野
				8,742	340	9,082				11,093	804	11,897									
0				328	18	346				423	44	467	1.35	5.2	0.38	65970	26.3	31.6	40	県	長野
12	4	0	3	236	15	251				305	34	339	1.35	6.0	0.04	65990	30.3	30.8	40	県	長野
0				328	18	346				423	44	467	1.35	5.2	0.38	65980	26.4	26.4	40	県	長野
				297	17	314				384	41	424									
0				127	51	178				175	65	240	1.35	28.5	0.03	66000	25.2	25.3	60	県	北信
0				127	51	178				175	65	240	1.35	28.5	0.03	66010	34.3	34.6	60	県	北信
0				294	95	389				400	125	525	1.35	24.3	0.72	66020	28.2	31.8	60	県	北信
0				294	95	389				400	125	525	1.35	24.3	0.72	66030	27.0	26.3	60	県	北信
0				294	95	389				400	125	525	1.35	24.3	0.72	66040	23.6	23.9	60	県	北信
				227	77	305				310	101	411									
0				252	76	328				342	101	443	1.35	23.3	0.22	66050	33.0	38.5	60	県	北信
																66080			60	県	北信
																66080			60	県	北信

道路種別 一般県道 (平日交通量等)

交基 通本 調区 査間 番号	路線名		起点側接続路線等	終点側接続路線等	道単 路位 状区 況間 調番 号	区 間 延 長 (km)	区間延長(%)		車 線 数	代 表 沿 道 状 況	交単 通量 区 調 査番 号	交通量観測地点地名  市区丁目 郡町字 村  (下線は実際に観測した地点)
	路 線 番 号	路 線 名					改 良 済 み 区 間 率 (%)	5.5 m 以 上 区 間 率 (%)				
20604080090	408	箕作飯山線		一般国道117号	65180	2.8	100.0	60.7	2	山	64390	
20604080110	408	箕作飯山線	一般国道117号	栄村・飯山市境	65190	0.3	100.0	100.0	2	平	64400	飯山市大字照岡2134-3
20604080120	408	箕作飯山線	栄村・飯山市境	一般国道403号	65200	2.4	29.2	25.0	2	平	64400	飯山市大字照岡2134-3
20604080140	408	箕作飯山線	一般国道403号	上境温井線	65210	5.1	34.0	22.6	1	平	64410	飯山市照岡126-1
20604080150	408	箕作飯山線	上境温井線	野沢上境停車場線	65210	0.2	34.0	22.6	1	平	64410	飯山市照岡126-1
20604080170	408	箕作飯山線	野沢上境停車場線	柏尾戸狩停車場線	65220	3.1	28.6	22.9	1	山	64420	飯山市常盤今井1568-1
20604080180	408	箕作飯山線	柏尾戸狩停車場線	上越飯山線	65220	0.4	28.6	22.9	1	山	64420	飯山市常盤今井1568-1
20604080030	408	箕作飯山線	長瀬横倉停車場線	奥志賀公園栄線	65150	0.9	100.0	76.9	2	平	64370	下水内郡栄村堺箕作
20604080040	408	箕作飯山線	奥志賀公園栄線		65150	0.4	100.0	76.9	2	平	64370	下水内郡栄村堺箕作
				計または平均		18.4					12	
20604090010	409	曾根藤ノ木線	上越飯山線	飯山新井線	65230	4.7	97.6	80.0	2	平	64430	飯山市中曾根110
20604090020	409	曾根藤ノ木線	飯山新井線	一般国道292号	65230	3.8	97.6	80.0	2	平	64430	飯山市中曾根110
				計または平均		8.5					2	
20604100010	410	柏尾戸狩停車場線	飯山野沢温泉線	一般国道117号	65240	1.0	100.0	100.0	2	平	64440	飯山市瑞穂豊柏尾1038
20604100030	410	柏尾戸狩停車場線	一般国道117号	箕作飯山線	65250	0.5	100.0	40.0	2	平	64450	
				計または平均		1.5					2	
20604110010	411	飯山新井線	上越飯山線	曾根藤ノ木線	65260	2.7	34.0	26.2	1	山	64460	
20604110020	411	飯山新井線	曾根藤ノ木線	一般県道飯山新井線	65260	7.6	34.0	26.2	1	山	64460	
				計または平均		10.3					2	
20604140010	414	中野飯山線	一般国道292号	中野飯山線	65270	0.4	100.0	100.0	2	街	64470	
20604140040	414	中野飯山線	中野飯山線	壁田松崎線	65280	1.1	100.0	100.0	2	街	64480	中野市若宮122-1
20604140060	414	中野飯山線	壁田松崎線	夜間瀬赤岩線	65290	1.5	60.0	60.0	2	平	64490	中野市赤岩
20604140070	414	中野飯山線	夜間瀬赤岩線	中野市・飯山市境	65300	6.0	65.0	65.0	2	街	64500	中野市岩井
20604140080	414	中野飯山線	中野市・飯山市境	飯山野沢温泉線	65310	0.3	100.0	100.0	2	平	64500	中野市岩井
20604140030	414	中野飯山線	一般国道292号	中野飯山線	65280	0.2	100.0	100.0	2	街	64480	中野市若宮122-1
				計または平均		9.5					6	
20604160010	416	南永江替佐停車場線	牟礼永江線	一般国道117号	65320	3.5	68.6	68.6	2	街	64510	中野市穴田6-3
20604160030	416	南永江替佐停車場線	一般国道117号		65330	0.3	0.0	0.0	1	街	64520	
				計または平均		3.8					2	
20604170010	417	信濃平停車場線		上越飯山線	65340	0.3	66.7	66.7	2	平	64530	飯山市常盤下水沢1603-3
				計または平均		0.3					1	
20604180010	418	蓮停車場線		一般国道117号	65350	0.3	100.0	100.0	2	平	64540	
				計または平均		0.3					1	
20604190010	419	関沢小沼線	飯山野沢温泉線	一般国道117号	65360	0.7	93.9	69.7	2	街	64550	飯山市常盤大倉崎4101
20604190020	419	関沢小沼線	一般国道117号	上越飯山線	65360	2.6	93.9	69.7	2	街	64550	飯山市常盤大倉崎4101
				計または平均		3.3					2	
20604220010	422	羽毛山大日向線	丸子東部インター線	丸子北御牧東部線	65370	1.3	58.5	29.3	2	山	64560	
20604220020	422	羽毛山大日向線	丸子北御牧東部線	諏訪白樺湖小諸線	65370	2.8	58.5	29.3	2	山	64560	
				計または平均		4.1					2	
20604230010	423	御牧原大日向線	立科小諸線	諏訪白樺湖小諸線	65380	4.9	89.8	89.8	2	平	64570	東御市御牧原 御牧1402-1

12・24 時間 観測 の別	昼間12時間自動車類交通量						24時間自動車類交通量						昼 夜 率	昼大 間型 12車 時間入 率	混 雑 度	旅 単 位 速 度 区 間 番 号	昼間12時間 平均旅行速度 (時間帯別交通量加重)		指 定 最 高 速 度 (km/h)	管 理 区 分	調 査 実 施 区 分
	上下合計						上下合計										上 り	下 り			
	歩 行 者 類 (人)	自 転 車 類 (台)	動 力 付 二 輪 車 類 (台)	自動車類			歩 行 者 類 (人)	自 転 車 類 (台)	動 力 付 二 輪 車 類 (台)	自動車類											
				小 型 車 (台)	大 型 車 (台)	合 計 (台)				小 型 車 (台)	大 型 車 (台)	合 計 (台)									
0				243	74	317				330	98	428	1.35	23.3	0.07	66090	29.4	33.8	40	県	北信
12	2	0	12	291	6	297				372	29	401	1.35	2.0	0.04	66100	47.0	35.3	40	県	北信
12	2	0	12	291	6	297				372	29	401	1.35	2.0	0.04	66100	47.5	44.9	40	県	北信
12	15	0	14	311	64	375				413	93	506	1.35	17.1	0.71	66110	43.2	42.2	40	県	北信
12	15	0	14	311	64	375				413	93	506	1.35	17.1	0.71	66120	44.5	46.3	40	県	北信
12	3	0	7	501	16	517				564	25	589	1.14	3.1	0.56	66130	47.5	45.1	40	県	北信
12	3	0	7	501	16	517				564	25	589	1.14	3.1	0.56	66140	32.0	24.0	40	県	北信
12	14	0	1	393	74	467				520	110	630	1.35	15.8	0.08	66060	34.7	37.2	60	県	北信
12	14	0	1	393	74	467				520	110	630	1.35	15.8	0.08	66070	20.3	30.7	60	県	北信
				349	47	396				441	71	512									
12	10	9	8	1,771	100	1,871				2,095	150	2,245	1.20	5.3	0.29	66150	42.3	43.5	40	県	北信
12	10	9	8	1,771	100	1,871				2,095	150	2,245	1.20	5.3	0.29	66160	48.4	46.7	40	県	北信
				1,771	100	1,871				2,095	150	2,245									
12	3	3	6	1,642	159	1,801				1,970	209	2,179	1.21	8.8	0.23	66170	41.8	34.2	40	県	北信
0				1,390	333	1,723				1,685	383	2,068	1.20	19.3	0.30	66180	31.8	37.2	40	県	北信
				1,516	246	1,762				1,828	296	2,124									
0				830	229	1,059				1,006	254	1,260	1.19	21.6	1.42	66190	37.7	38.1	40	県	北信
0				830	229	1,059				1,006	254	1,260	1.19	21.6	1.42	66200	27.8	26.6	40	県	北信
				830	229	1,059				1,006	254	1,260									
0				5,083	313	5,396				6,354	553	6,907	1.28	5.8	0.79	66210	16.8	15.3	40	県	北信
12	39	49	84	6,735	277	7,012				8,439	606	9,045	1.29	4.0	0.73	66230	33.0	33.2	40	県	北信
12	6	12	40	3,484	222	3,706				4,357	387	4,744	1.28	6.0	0.34	66240	32.0	34.0	40	県	北信
24				3,987	267	4,254				4,704	286	4,990	1.17	6.3	0.61	66250	48.4	49.2	40	県	北信
24				3,987	267	4,254				4,704	286	4,990	1.17	6.3	0.59	66250	49.8	33.0	50	県	北信
12	39	49	84	6,735	277	7,012				8,439	606	9,045	1.29	4.0	0.73	66220	18.1	20.8	40	県	北信
				5,002	271	5,272				6,166	454	6,620									
12	8	1	9	1,648	163	1,811				1,962	211	2,173	1.20	9.0	0.26	66260	38.1	38.1	40	県	北信
0				1,713	174	1,887				2,057	226	2,283	1.21	9.2	0.83	66270	16.8	25.8	40	県	北信
				1,681	169	1,849				2,010	219	2,228									
12	5	19	9	1,139	89	1,228				1,355	119	1,474	1.20	7.2	0.21	66280	7.9	16.8	60	県	北信
				1,139	89	1,228				1,355	119	1,474									
0				681	58	739				796	76	872	1.18	7.9	0.11	66290	43.4	30.7	60	県	北信
				681	58	739				796	76	872									
12	9	6	7	1,080	116	1,196				1,288	147	1,435	1.20	9.7	0.14	66300	33.7	28.8	40	県	北信
12	9	6	7	1,080	116	1,196				1,288	147	1,435	1.20	9.7	0.14	66310	38.3	43.8	40	県	北信
				1,080	116	1,196				1,288	147	1,435									
0				1,026	140	1,166				1,228	171	1,399	1.20	12.0	0.19	66320	35.4	35.0	60	県	上田
0				1,026	140	1,166				1,228	171	1,399	1.20	12.0	0.19	66330	29.5	35.2	60	県	上田
				1,026	140	1,166				1,228	171	1,399									
12	13	0	18	3,189	264	3,453				3,925	391	4,316	1.25	7.6	0.44	66340	41.0	31.6	60	県	上田

道路種別 一般県道 (平日交通量等)

交基 通本 調区 査間 番号	路線名		起点側接続路線等	終点側接続路線等	道単 路位 状区 況間 調番 査号	区 間 延 長  (km)	区間延長(%)		車 線 数	代 表 沿 道 状 況	交 単 通 量 区 間 調 査 番 号	交通量観測地点地名	
	路 線 番 号	路 線 名					改良 済 み 区 間 率  (%)	5.5 m 以 上 区 間 良 率  (%)				市 区 丁 目 郡 町 字 村  (下線は実際に観測した地点)	
				計または平均		4.9					1		
20604240010	424	諏訪茅野線	一般国道20号	諏訪市・茅野市境	65390	7.9	82.3	79.7	2	山	64580		
20604240020	424	諏訪茅野線	諏訪市・茅野市境	一般国道152号	65400	7.7	89.6	77.9	2	平	64590	茅野市米沢	
				計または平均		15.6					2		
20604250010	425	弘沢富士見線	神ノ原青柳停車場線	原村・富士見町境	65410	2.9	89.7	86.2	2	平	64600		
20604250020	425	弘沢富士見線	原村・富士見町境	富士見町・原村境	65420	0.1	100.0	100.0	2	平	64600		
20604250030	425	弘沢富士見線	富士見町・原村境	原村・富士見町境	65430	1.0	100.0	100.0	2	平	64610		
20604250040	425	弘沢富士見線	原村・富士見町境	中央自動車道西宮線	65440	0.2	100.0	100.0	2	平	64610		
				計または平均		4.2					4		
20604260010	426	吹上北殿線	与地辰野線	伊那市・南箕輪村境	65450	1.9	31.6	21.1	1	平	64620	上伊那郡南箕輪村2998-3	
20604260020	426	吹上北殿線	伊那市・南箕輪村境	伊那箕輪線	65460	1.6	46.9	46.9	2	平	64620	上伊那郡南箕輪村2998-3	
20604260030	426	吹上北殿線	伊那箕輪線	一般国道153号	65460	1.6	46.9	46.9	2	平	64620	上伊那郡南箕輪村2998-3	
				計または平均		5.1					3		
20604280010	428	山吹停車場線	市ノ沢山吹停車場線	飯島飯田線	65470	2.5	96.0	68.0	2	山	64630	下伊那郡高森町山吹4932	
				計または平均		2.5					1		
20604290010	429	聖高原停車場線	一般国道403号		65480	0.1	100.0	100.0	1	街	64640		
				計または平均		0.1					1		
20604300010	430	為栗和合線			65490	0.1	0.0	0.0	1	山	64650		
20604300030	430	為栗和合線		飯田富山佐久間線	65500	0.8	0.0	0.0	1	山	64660		
20604300040	430	為栗和合線	飯田富山佐久間線	天龍村・阿南町境	65510	2.2	0.0	0.0	1	山	64670		
20604300050	430	為栗和合線	天龍村・阿南町境	阿南町・天龍村境	65520	3.4	0.0	0.0	1	山	64670		
20604300060	430	為栗和合線	阿南町・天龍村境	天龍村・阿南町境	65530	0.7	0.0	0.0	1	山	64670		
20604300070	430	為栗和合線	天龍村・阿南町境	阿南根羽線	65540	1.2	8.3	0.0	1	山	64670		
				計または平均		8.4					6		
20604320010	432	柏原徳高線	塩尻鍋割徳高線	小岩岳徳高停車場線	65550	4.2	100.0	33.3	1	街	64680		
				計または平均		4.2					1		
20604330005	433	千国北城線	一般国道148号	千国北城線	65560	5.0	98.3	43.3	2	山	64690	北安曇郡小谷村千国乙3387-1	
20604330060	433	千国北城線	千国北城線	小谷村・白馬村境	65572	0.7	100.0	100.0	2	山	64705		
20604330050	433	千国北城線	小谷村・白馬村境	千国北城線	65574	0.1	100.0	100.0	2	山	64705		
20604330020	433	千国北城線	千国北城線	一般国道148号	65570	4.3	94.2	94.2	2	山	64700	北安曇郡白馬村北城12785	
20604330030	433	千国北城線	一般国道148号		65570	0.8	94.2	94.2	2	山	64700	北安曇郡白馬村北城12785	
20604330010	433	千国北城線	千国北城線	小谷村・白馬村境	65560	1.0	98.3	43.3	2	山	64690	北安曇郡小谷村千国乙3387-1	
20604330015	433	千国北城線	小谷村・白馬村境	千国北城線	65570	0.1	94.2	94.2	2	山	64695		
				計または平均		12.0					7		
20604340010	434	夜間瀬赤岩線	一般国道403号	山ノ内町・中野市境	65580	2.7	100.0	96.3	2	街	64710	中野市赤岩	
20604340020	434	夜間瀬赤岩線	山ノ内町・中野市境	中野飯山線	65590	3.3	39.4	21.2	1	街	64710	中野市赤岩	
				計または平均		6.0					2		
20604370010	437	大張北岩水線	一般国道141号	川上佐久線	65600	0.3	100.0	100.0	2	街	64720	飯佐久郎佐久穂町大字高野町東町(No.35 東町交差点)	
				計または平均		0.3					1		
20604380010	438	御牧原蓬田線	立科小諸線	東御市・佐久市境	65610	0.9	11.1	0.0	1	平	64730		



12・24 時間 観測 の別	昼間12時間自動車類交通量						24時間自動車類交通量						昼 夜 率	昼大 間型 12車 時間入 率	混 雑 度	旅単 行位 区 間 調 査 番 号	昼間12時間 平均旅行速度 (時間帯別交通量加重)		指 定 最 高 速 度	管 理 区 分	調 査 実 施 区 分	
	上下合計						上下合計										上 り	下 り				
	歩 行 者 類  (人)	自 転 車 類  (台)	動 力 付 二 輪 車 類  (台)	自動車類			歩 行 者 類  (人)	自 転 車 類  (台)	動 力 付 二 輪 車 類  (台)	自動車類												
				小 型 車  (台)	大 型 車  (台)	合 計  (台)				小 型 車  (台)	大 型 車  (台)	合 計  (台)					(km/h)	(km/h)				(km/h)
				3,189	264	3,453				3,925	391	4,316										
0				531	281	812				665	301	966	1.19	34.6	0.28	66350	39.3	41.4	60	県	諏訪	
24				257	68	325				274	68	342	1.05	20.9	0.07	66350	43.5	42.6	60	県	諏訪	
				394	175	569				470	185	654										
0				3,497	459	3,956				4,342	603	4,945	1.25	11.6	0.50	66360	46.5	40.5	50	県	諏訪	
0				3,497	459	3,956				4,342	603	4,945	1.25	11.6	0.49	66360	55.1	50.4	50	県	諏訪	
0				3,497	459	3,956				4,342	603	4,945	1.25	11.6	0.50	66360	38.4	42.1	50	県	諏訪	
0				3,497	459	3,956				4,342	603	4,945	1.25	11.6	0.48	66360	41.5	32.3	50	県	諏訪	
				3,497	459	3,956				4,342	603	4,945										
12	24	1	32	2,616	95	2,711				3,109	171	3,280	1.21	3.5	1.09	66370	35.2	38.9	40	県	伊那	
12	24	1	32	2,616	95	2,711				3,109	171	3,280	1.21	3.5	0.25	66370	33.6	31.4	40	県	伊那	
12	24	1	32	2,616	95	2,711				3,109	171	3,280	1.21	3.5	0.25	66380	35.6	32.4	40	県	伊那	
				2,616	95	2,711				3,109	171	3,280										
12	4		23	748	78	826				885	98	983	1.19	9.4	0.18	66390	42.0	41.8	30	県	飯田	
				748	78	826				885	98	983										
0				1,311	210	1,521				1,565	245	1,810	1.19	13.8	1.07	66400	6.2	19.5	40	県	松本	
				1,311	210	1,521				1,565	245	1,810										
0				41	10	51				55	14	69	1.35	20.4	0.39	66410			30	県	飯田	
0				14	0	14				18	1	19	1.35	0.0	0.06	66420	27.7	27.7	30	県	飯田	
0				14	0	14				18	1	19	1.35	0.0	0.06	66420	27.7	27.7	60	県	飯田	
0				14	0	14				18	1	19	1.35	0.0	0.06	66420	27.7	27.7	60	県	飯田	
0				14	0	14				18	1	19	1.35	0.0	0.06	66420	27.7	27.7	60	県	飯田	
				19	2	21				25	4	29										
0				2,686	150	2,836				3,247	241	3,488	1.23	5.3	0.84	66430	24.4	24.5	40	県	安曇野	
				2,686	150	2,836				3,247	241	3,488										
12	165	0	7	1,301	150	1,451				1,551	190	1,741	1.20	10.3	0.21	66435	34.0	33.3	60	県	大町	
																66446	50.9	51.4	60	県	大町	
																66443	42.3	43.8	60	県	大町	
12	8	0	19	1,708	182	1,890				2,035	233	2,268	1.20	9.6	0.27	66440	47.8	45.5	40	県	大町	
12	8	0	19	1,708	182	1,890				2,035	233	2,268	1.20	9.6	0.27	66440	28.4	20.9	40	県	大町	
12	165	0	7	1,301	150	1,451				1,551	190	1,741	1.20	10.3	0.21	66440	33.4	33.4	60	県	大町	
0				1,031	90	1,121				1,225	120	1,345	1.20	8.0	0.15	66440	33.5	29.4	40	県	大町	
				1,410	151	1,561				1,679	193	1,873										
12	46	0	4	193	11	204				249	26	275	1.35	5.4	0.04	66450	40.6	37.0	40	県	北信	
12	46	0	4	193	11	204				249	26	275	1.35	5.4	0.09	66460	31.3	27.8	40	県	北信	
				193	11	204				249	26	275										
12	45	0	22	1,948	72	2,020				2,244	79	2,323	1.15	3.6	0.22	66470	16.8	26.1	30	県	佐久	
				1,948	72	2,020				2,244	79	2,323										
0				904	25	929				1,058	48	1,106	1.19	2.7	1.26	66480	37.6	36.8	60	県	上田	

道路種別 一般県道 (平日交通量等)

交基 通本 調区 査間 番号	路線名		起点側接続路線等	終点側接続路線等	道単 路位 状区 況間 調番 号	区 間 延 長 (km)	区間延長(%)		車 線 数	代 表 沿 道 状 況	交 単 通 量 区 間 調 査 番 号	交通観測地点地名	
	路 線 番 号	路 線 名					改 良 済 み 区 間 率 (%)	5.5 m 以 上 区 間 率 (%)				市 区 丁 目 郡 町 字 村	(下線は実際に観測した地点)
20604380020	438	御牧原蓬田線	東御市・佐久市境	下仁田浅科線 計または平均	65620	3.6 4.5	100.0	55.6	2	平	64740 2		
20604420010	442	諏訪箕輪線	諏訪辰野線	伊那辰野停車場線 計または平均	65630	10.2	10.8	5.9	1	山	64750	長野県上伊那郡箕輪町東箕輪472-2	
20604420030	442	諏訪箕輪線	諏訪市・箕輪町境		65640	7.4	9.5	1.4	1	平	64760 2		
20604430010	443	内ノ萱伊那線		一般国道361号 計または平均	65650	4.9 4.9	34.7	34.7	1	平	64770 1	伊那市小沢8000-3	
20604440010	444	駄科大瀬木線	一般国道151号	一般国道153号 計または平均	65660	4.2 4.2	88.1	88.1	2	山	64780 1	飯田市駄科1709	
20604450010	445	川合川中島線	関崎川中島停車場線	中村金井山停車場線	65670	2.1	0.0	0.0	2	平	64790	長野市稲里町田牧広栄394-4	
20604450020	445	川合川中島線	中村金井山停車場線	一般国道18号	65670	0.7	0.0	0.0	2	平	64790	長野市稲里町田牧広栄394-4	
20604450030	445	川合川中島線	一般国道18号		65670	0.4	0.0	0.0	2	平	64790	長野市稲里町田牧広栄394-4	
20604450040	445	川合川中島線		長野上田線 計または平均	65670	2.9 6.1	0.0	0.0	2	平	64790 4	長野市稲里町田牧広栄394-4	
20604460010	446	大河内中河原線		一般国道418号 計または平均	65680	4.7 4.7	6.4	2.1	1	山	64800 1		
20604470010	447	大平山松葉線	一般国道151号	一般国道418号 計または平均	65690	5.0 5.0	86.0	6.0	1	山	64810 1		
20604490010	449	上竹田波田線	新田松本線	山形村・松本市境	65700	1.7	58.8	58.8	1	平	64820	東筑摩郡山形村6948?1	
20604490020	449	上竹田波田線	山形村・松本市境	上竹田波田線	65710	1.8	16.0	0.0	1	平	64820	東筑摩郡山形村6948?1	
20604490030	449	上竹田波田線	上竹田波田線	一般国道158号	65710	0.7	16.0	0.0	1	平	64820	東筑摩郡山形村6948?1	
20604490050	449	上竹田波田線	上竹田波田線	計または平均	65720	0.3 4.5	100.0	100.0	2	平	64820 4	東筑摩郡山形村6948?1	
20604500010	450	矢地赤芝線	有明大町線	一般国道147号 計または平均	65730	2.0 2.0	100.0	100.0	2	平	64830 1	北安曇郡松川村川西3389-1	
20604510010	451	七曲西原線	一般国道403号	馬曲木島停車場線 計または平均	65740	3.0 3.0	20.0	16.7	2	平	64840 1		
20604520010	452	古屋敷境ノ沢線	小川長野線	長野大町線 計または平均	65750	4.0 4.0	17.5	17.5	1	山	64850 1		
20604530010	453	飯綱高原芋井線		長野戸隠線 計または平均	65760	5.8 5.8	13.8	8.6	1	山	64860 1		
20604550010	455	長沢田村線		伊那生田飯田線 計または平均	65770	6.6 6.6	71.2	24.2	1	山	64870 1		
20604560010	456	大島阿島線		伊那生田飯田線 計または平均	65780	8.7 8.7	42.5	11.5	1	山	64880 1		
20604590010	459	東柏原赤塩線		牟礼永江線	65790	1.9	100.0	84.8	2	平	64890	上水内郡飯綱町大字赤塩字鴨田之5612-1	
20604590020	459	東柏原赤塩線	牟礼永江線	三水中野線	65790	1.4	100.0	84.8	2	平	64890	上水内郡飯綱町大字赤塩字鴨田之5612-1	
		459 平均				3.3					2		
20604600010	460	美ヶ原公園東餅屋線	美ヶ原公園西内線	上田市・長和町境	65800	1.1	100.0	100.0	2	山	64900		
20604600020	460	美ヶ原公園東餅屋線	上田市・長和町境	美ヶ原和田線	65810	0.3	100.0	100.0	2	山	64910	小県郡長和町和田	

12・24 時間 観測 の別	昼間12時間自動車類交通量						24時間自動車類交通量						昼 夜 率 (%)	昼 大 間 型 12 車 時 間 入 率	混 雑 度	旅 単 行 位 速 度 区 間 番 号	昼間12時間 平均旅行速度 (時間帯別交通量加重)		指 定 最 高 速 度 (km/h)	管 理 区 分	調 査 実 施 区 分
	上下合計						上下合計										上 り (km/h)	下 り (km/h)			
	歩 行 者 類 (人)	自 転 車 類 (台)	動 力 付 二 輪 車 類 (台)	自動車類			歩 行 者 類 (人)	自 転 車 類 (台)	動 力 付 二 輪 車 類 (台)	自動車類											
				小 型 車 (台)	大 型 車 (台)	合 計 (台)				小 型 車 (台)	大 型 車 (台)	合 計 (台)									
0				904	25	929				1,058	48	1,106	1.19	2.7	0.16	66490	38.9	35.3	40	県	佐久
				904	25	929				1,058	48	1,106									
0				300	26	326				389	51	440	1.35	8.1	0.63	66500	28.9	29.8	30	県	諏訪
12	25	0	6	477	29	506				615	68	683	1.35	5.7	0.27	66510	34.8	27.9	60	県	伊那
				389	28	416				502	60	562									
12	24	0	5	507	27	534				573	36	609	1.14	5.1	0.70	66520	31.2	31.2	40	県	伊那
				507	27	534				573	36	609									
12	9	2	43	6,093	301	6,394				7,641	607	8,248	1.29	4.7	1.13	66530	19.1	22.5	40	県	飯田
				6,093	301	6,394				7,641	607	8,248									
12	11	0	65	5,015	261	5,276				6,213	488	6,701	1.27	4.9	0.86	66540	32.8	29.9	40	県	長野
12	11	0	65	5,015	261	5,276				6,213	488	6,701	1.27	4.9	0.86	66550	18.9	15.4	40	県	長野
12	11	0	65	5,015	261	5,276				6,213	488	6,701	1.27	4.9	0.86	66560	12.7	21.2	40	県	長野
12	11	0	65	5,015	261	5,276				6,213	488	6,701	1.27	4.9	0.86	66570	28.0	26.7	40	県	長野
				5,015	261	5,276				6,213	488	6,701									
0				169	10	179				187	13	200	1.12	5.8	0.51	66580	22.2	29.2	60	県	飯田
				169	10	179				187	13	200									
0				172	6	178				190	9	199	1.12	3.1	0.23	66590	45.7	46.3	60	県	飯田
				172	6	178				190	9	199									
12	16	0	29	2,044	36	2,080				2,613	195	2,808	1.35	1.7	1.70	66600	30.6	39.3	30	県	松本
12	16	0	29	2,044	36	2,080				2,613	195	2,808	1.35	1.7	1.17	66600	36.0	37.5	40	県	松本
12	16	0	29	2,044	36	2,080				2,613	195	2,808	1.35	1.7	1.17	66610	19.0	25.0	40	県	松本
12	16	0	29	2,044	36	2,080				2,613	195	2,808	1.35	1.7	0.35	66620	41.5	39.2	40	県	松本
				2,044	36	2,080				2,613	195	2,808									
12	2	15	3	398	15	413				473	27	500	1.21	3.6	0.07	66630	39.3	39.2	60	県	大町
				398	15	413				473	27	500									
0				198	6	204				254	21	275	1.35	3.1	0.03	66640	41.9	44.1	60	県	北信
				198	6	204				254	21	275									
0				195	19	214				254	35	289	1.35	9.0	0.13	66650	30.4	29.4	40	県	長野
				195	19	214				254	35	289									
0				783	51	834				913	71	984	1.18	6.1	0.67	66660	28.3	29.5	40	県	長野
				783	51	834				913	71	984									
0				308	17	325				345	19	364	1.12	5.2	0.21	66670	47.5	47.5	30	県	飯田
				308	17	325				345	19	364									
0				675	27	702				786	42	828	1.18	3.8	1.17	66680	38.0	35.9	60	県	飯田
				675	27	702				786	42	828									
12	61	0	11	653	41	694				773	60	833	1.20	5.9	0.11	66690	32.0	36.9	40	県	長野
12	61	0	11	653	41	694				773	60	833	1.20	5.9	0.11	66700	37.7	44.7	40	県	長野
				653	41	694				773	60	833									
0				206	14	220				226	16	242	1.10	6.5	0.04	66710	34.3	33.1	40	県	上田
12	0	0	187	769	30	799				842	37	879	1.10	3.8	0.15	66720	31.6	33.1	40	県	上田

道路種別 一般県道 (平日交通量等)

交基 通本 調区 査間 番号	路線名		起点側接続路線等	終点側接続路線等	道単 路位 状区 況間 調番 査号	区 間 延 長  (km)	区間延長(%)		車 線 数	代 表 沿 道 状 況	交 単 位 区 間 調 査 番 号	交通量観測地点地名	
	路 線 番 号	路 線 名					改良 済 み 区 間 率  (%)	5.5 m 以 上 区 間 率  (%)				市 区 丁 目 郡 町 字 村	(下線は実際に観測した地点)
20604600040	460	美ヶ原公園東餅屋線	美ヶ原和田線	松本和田線	65820	4.4	100.0	100.0	2	山	64920		
20604600060	460	美ヶ原公園東餅屋線	松本和田線	長和町・松本市境	65830	0.3	100.0	100.0	2	山	64930		
20604600070	460	美ヶ原公園東餅屋線	長和町・松本市境	松本市・長和町境	65840	0.3	100.0	100.0	2	山	64930		
20604600080	460	美ヶ原公園東餅屋線	松本市・長和町境	霧ヶ峰東餅屋線	65850	7.7	100.0	100.0	2	山	64930		
				計または平均		14.1					6		
20604610010	461	鳥居本町線	一般国道19号	木曽福島停車場線	65860	1.8	100.0	96.2	2	平	64940		
20604610020	461	鳥居本町線	木曽福島停車場線	川合中畑線	65860	0.8	100.0	96.2	2	平	64940		
				計または平均		2.6					2		
20604640010	464	美ヶ原公園西内線	美ヶ原公園東餅屋線	美ヶ原公園沖線	65870	12.1	77.7	73.6	2	山	64950		
20604640030	464	美ヶ原公園西内線	美ヶ原公園沖線	一般国道254号	65880	9.4	0.0	0.0	1	山	64960		
				計または平均		21.5					2		
20604660010	466	牧干俣線	大前須坂線	牧干俣線	65890	0.9	11.1	0.0	1	山	64970		
				計または平均		0.9					1		
20604670010	467	坂北停車場線			65900	1.2	25.0	25.0	1	平	64980		
				計または平均		1.2					1		
20604690010	469	舟場矢下線	一般国道19号	大町麻績インター千曲線	65910	9.3	82.8	15.1	1	山	64990	大町市八坂13303-ロ	
				計または平均		9.3					1		
20604710010	471	奥志賀公園線	奥志賀公園栄線	一般国道292号	65920	12.6	57.1	57.1	1	山	65000		
				計または平均		12.6					1		
20604720010	472	栗尾見上線		川上佐久線	65930	4.5	62.2	55.6	2	平	65010		
				計または平均		4.5					1		
20604730005	473	上松御岳線	一般国道19号		65940	0.4	51.7	50.0	2	平	65020	木曽郡上松町小川3179	
20604730010	473	上松御岳線		上松南木曾線	65940	1.7	51.7	50.0	2	平	65020	木曽郡上松町小川3179	
20604730020	473	上松御岳線	上松南木曾線	上松町・木曽町境	65940	9.9	51.7	50.0	2	平	65020	木曽郡上松町小川3179	
20604730030	473	上松御岳線	上松町・木曽町境	開田三岳福島線	65950	4.9	12.2	12.2	1	山	65030		
20604730050	473	上松御岳線	開田三岳福島線		65960	4.7	53.2	42.6	2	山	65040		
				計または平均		21.6					5		
20604740010	474	信濃大町停車場線		有明大町線	65980	0.3	100.0	100.0	2	商	65060	大町市大町2511-3	
20604740020	474	信濃大町停車場線	有明大町線	一般国道147号	65980	1.1	100.0	100.0	2	商	65060	大町市大町2511-3	
				計または平均		1.4					2		
20604750010	475	信州新中条線	信濃信州新線		65990	6.5	2.8	2.8	1	山	65070		
20604750020	475	信州新中条線		長野大町線	65990	0.6	2.8	2.8	1	山	65070		
				計または平均		7.1					2		
20604760010	476	伊那インター西箕輪線	中央自動車道西宮線	南箕輪村・伊那市境	66000	0.2	100.0	100.0	4	街	65080	上伊那郡南箕輪村南原8304?72	
20604760020	476	伊那インター西箕輪線	南箕輪村・伊那市境	伊那市・南箕輪村境	66010	0.1	100.0	100.0	4	街	65080	上伊那郡南箕輪村南原8304?72	
20604760030	476	伊那インター西箕輪線	伊那市・南箕輪村境	南箕輪村・伊那市境	66020	1.1	100.0	100.0	2	街	65080	上伊那郡南箕輪村南原8304?72	
20604760040	476	伊那インター西箕輪線	南箕輪村・伊那市境	与地辰野線	66030	0.8	100.0	87.5	2	街	65080	上伊那郡南箕輪村南原8304?72	
				計または平均		2.2					4		
20604770010	477	富士見台公園線		中央自動車道西宮線	66040	4.6	65.2	37.0	2	山	65090		
				計または平均		4.6					1		

12・24 時間 観測 の別	昼間12時間自動車類交通量						24時間自動車類交通量						昼 夜 率	昼大 間型 12車 時間 混入 率	混 雑 度	旅 単 行 位 速 度 区 間 番 号	昼間12時間 平均旅行速度 (時間帯別交通量加重)		指 定 最 高 速 度 (km/h)	管 理 区 分	調 査 実 施 区 分
	上下合計						上下合計										上 り (km/h)	下 り (km/h)			
	歩 行 者 類 (人)	自 転 車 類 (台)	動 力 付 二 輪 車 類 (台)	自動車類			歩 行 者 類 (人)	自 転 車 類 (台)	動 力 付 二 輪 車 類 (台)	自動車類											
				小 型 車 (台)	大 型 車 (台)	合 計 (台)				小 型 車 (台)	大 型 車 (台)	合 計 (台)									
0				202	25	227				223	27	250	1.10	11.2	0.03	66730	45.3	43.9	40	県	上田
0				202	25	227				223	27	250	1.10	11.2	0.03	66740	35.5	31.1	40	県	上田
0				202	25	227				223	27	250	1.10	11.2	0.03	66740	47.1	52.3	60	県	上田
0				202	25	227				223	27	250	1.10	11.2	0.03	66740	37.9	43.5	40	県	上田
				297	24	321				327	27	354									
0				6,362	399	6,761				7,997	725	8,722	1.29	5.9	0.65	66750	24.6	29.9	40	県	木曾
0				6,362	399	6,761				7,997	725	8,722	1.29	5.9	0.65	66760	15.9	21.4	40	県	木曾
				6,362	399	6,761				7,997	725	8,722									
0				136	4	140				150	7	157	1.12	3.0	0.03	66770	35.4	33.3	30	県	上田
				136	4	140				150	7	157				66780			60	県	上田
0				320	51	371				362	54	416	1.12	13.8	0.15	66790	28.5	32.7	30	県	須坂
				320	51	371				362	54	416									
0				323	52	375				387	63	450	1.20	13.8	0.36	66800	13.3	15.7	40	県	松本
				323	52	375				387	63	450									
12	2	0	5	59	7	66				62	9	71	1.08	10.6	0.11	66810	30.7	31.5	60	県	大町
				59	7	66				62	9	71									
0				1,924	231	2,155				2,313	295	2,608	1.21	10.7	0.70	66820	40.0	41.8	40	県	北信
				1,924	231	2,155				2,313	295	2,608									
0				789	87	876				934	108	1,042	1.19	9.9	0.14	66830	39.8	38.3	40	県	佐久
				789	87	876				934	108	1,042									
12	30			911	94	1,005				1,084	122	1,206	1.20	9.4	0.08	66840	25.2	29.3	40	県	木曾
12	30			911	94	1,005				1,084	122	1,206	1.20	9.4	0.08	66840	38.2	41.7	40	県	木曾
12	30			911	94	1,005				1,084	122	1,206	1.20	9.4	0.08	66850	29.7	29.7	40	県	木曾
0				1,063	97	1,160				1,263	129	1,392	1.20	8.4	0.65	66860	33.9	35.5	30	県	木曾
0				1,382	263	1,645				1,666	308	1,974	1.20	16.0	0.35	66870	38.7	34.3	40	県	木曾
				1,036	128	1,164				1,236	161	1,397									
12	626	0	70	4,519	169	4,688				5,623	378	6,001	1.28	3.6	0.50	66890	22.6	20.0	40	県	大町
12	626	0	70	4,519	169	4,688				5,623	378	6,001	1.28	3.6	0.50	66890	28.9	26.0	40	県	大町
				4,519	169	4,688				5,623	378	6,001									
0				262	31	293				313	39	352	1.20	10.5	1.71	66900	31.3	31.7	40	県	長野
0				262	31	293				313	39	352	1.20	10.5	1.71	66910	24.6	24.9	40	県	長野
				262	31	293				313	39	352									
12				5,388	355	5,743				6,744	607	7,351	1.28	6.2	0.18	66920	26.7	16.8	50	県	伊那
12				5,388	355	5,743				6,744	607	7,351	1.28	6.2	0.18	66920	27.5	44.1	50	県	伊那
12				5,388	355	5,743				6,744	607	7,351	1.28	6.2	0.77	66920	33.1	26.0	40	県	伊那
12				5,388	355	5,743				6,744	607	7,351	1.28	6.2	0.79	66920	33.4	34.7	40	県	伊那
				5,388	355	5,743				6,744	607	7,351									
0				345	37	382				388	40	428	1.12	9.8	0.05	66930	42.6	42.6	40	県	飯田
				345	37	382				388	40	428									

道路種別 一般県道 (平日交通量等)

交基 通本 調区 査間 番号	路線名		起点側接続路線等	終点側接続路線等	道単 路位 状区 況間 調番 号	区 間 延 長 (km)	区間延長(%)		車 線 数	代 表 沿 道 状 況	交 単 通 量 区 間 調 査 番 号	交通 量観 測地 点地名  (下線は実際に観測した地点)	
	路 線 番 号	路 線 名					改良 済み 区間 率 (%)	5.5 m以 上区 間良 率 (%)					市 区 丁 目 郡 町 字 村
20604780010	478	湯田中停車場線	宮村湯田中停車場線	一般国道403号 計または平均	66050	2.4 2.4	62.5	41.7	2	街	65100	<u>下高井郡山ノ内町平穏4690-1</u> 1	
20604800010	480	松原湖高原線	一般国道299号	一般国道141号 計または平均	66060	12.3 12.3	91.9	91.1	2	山	65110	<u>南佐久郡小海町豊里3023-3</u> 1	
20604820010	482	大木浅田切線	百沢白田線	湯沢望月線	66070	10.7	0.0	0.0	2	山	65120	<u>佐久市春日2232 (いづみ屋旅館 敷地内)</u>	
20604820030	482	大木浅田切線	湯沢望月線	雨境望月線 計または平均	66080	11.0 21.7	0.0	0.0	1	山	65120	<u>佐久市春日2232 (いづみ屋旅館 敷地内)</u> 2	
20604830010	483	大屋停車場田沢線	一般国道152号	上田市・東御市境	66090	0.2	0.0	0.0	1	街	65130	<u>上田市大屋444</u>	
20604830020	483	大屋停車場田沢線	上田市・東御市境	東御市・上田市境	66100	0.1	0.0	0.0	1	街	65130	<u>上田市大屋444</u>	
20604830030	483	大屋停車場田沢線	東御市・上田市境	一般国道18号	66110	0.2	0.0	0.0	2	街	65130	<u>上田市大屋444</u>	
20604830050	483	大屋停車場田沢線	一般国道18号	小諸上田線	66120	1.7	33.3	33.3	2	平	65130	<u>上田市大屋444</u>	
20604830060	483	大屋停車場田沢線	小諸上田線	計または平均	66120	0.7 2.9	33.3	33.3	2	平	65140	<u>上田市大屋444</u> 5	
20604840010	484	富士見原茅野線	北杜富士見線	富士見高原線	66130	0.1	97.5	97.5	2	山	65150	<u>諏訪郡富士見町立沢1-1182 (橋のたもと)</u>	
20604840020	484	富士見原茅野線	富士見高原線	富士見町・原村境	66130	7.8	97.5	97.5	2	山	65150	<u>諏訪郡富士見町立沢1-1182 (橋のたもと)</u>	
20604840030	484	富士見原茅野線	富士見町・原村境		66140	3.3	100.0	100.0	2	山	65150	<u>諏訪郡富士見町立沢1-1182 (橋のたもと)</u>	
20604840050	484	富士見原茅野線		渋ノ湯堀線	66150	0.8	100.0	100.0	2	平	65160	<u>諏訪郡富士見町立沢1-1182 (橋のたもと)</u>	
20604840060	484	富士見原茅野線	渋ノ湯堀線	一般国道299号	66150	1.4	100.0	100.0	2	平	65160	<u>諏訪郡富士見町立沢1-1182 (橋のたもと)</u>	
20604840080	484	富士見原茅野線	茅野停車場八子ヶ峰公園線	一般国道152号 計または平均	66160	2.4 15.8	83.3	0.0	1	平	65170	<u>諏訪郡富士見町立沢1-1182 (橋のたもと)</u> 6	
20604850010	485	富士見高原線	富士見原茅野線	茅野北杜葺崎線	66170	3.6	0.0	0.0	1	山	65180	<u>諏訪郡富士見町立沢1-1182 (橋のたもと)</u>	
20604850020	485	富士見高原線	茅野北杜葺崎線	一般国道20号 計または平均	66170	3.4 7.0	0.0	0.0	1	山	65180	<u>諏訪郡富士見町立沢1-1182 (橋のたもと)</u> 2	
20604860010	486	王滝加子母付知線	御岳王滝黒沢線	計または平均	66180	4.1 4.1	14.6	12.2	2	平	65190	<u>諏訪郡富士見町立沢1-1182 (橋のたもと)</u> 1	
20604870010	487	諏訪湖四賀線	諏訪辰野線	一般国道20号 計または平均	66190	3.8 3.8	100.0	100.0	2	商	65200	<u>諏訪市中洲5709-15</u> 1	
20604880010	488	車屋大久保線	伊那生田飯田線	沢渡高遠線	66200	2.3	60.3	58.6	2	平	65210	<u>伊那市東春近田原</u>	
20604880020	488	車屋大久保線	沢渡高遠線	伊那市・駒ヶ根市境	66200	3.5	60.3	58.6	2	平	65210	<u>伊那市東春近田原</u>	
20604880030	488	車屋大久保線	伊那市・駒ヶ根市境	栗林宮田停車場線 計または平均	66210	2.8 8.6	7.1	3.6	1	山	65220	<u>駒ヶ根市東伊那6367</u> 3	
20604890010	489	伊那北殿線	一般国道153号	伊那市・南箕輪村境	66220	0.3	0.0	0.0	1	商	65230	<u>上伊那郡南箕輪村6275-1</u>	
20604890020	489	伊那北殿線	伊那市・南箕輪村境	一般国道153号 計または平均	66230	3.4 3.7	26.5	23.5	2	平	65230	<u>上伊那郡南箕輪村6275-1</u> 2	
20604900010	490	中山松倉線		一般国道152号 計または平均	66240	5.6 5.6	100.0	100.0	2	山	65240	<u>伊那市高遠町藤澤4491</u> 1	
20604910010	491	親田中村線	天竜公園阿智線	下條村・飯田市境	66250	1.8	0.0	0.0	1	山	65250	<u>飯田市立石554</u>	
20604910020	491	親田中村線	下條村・飯田市境	田中乱橋線	66260	4.0	12.5	0.0	1	山	65250	<u>飯田市立石554</u>	
20604910040	491	親田中村線	田中乱橋線	時又中村線 計または平均	66270	4.9 10.7	100.0	57.1	2	山	65260	<u>飯田市久米610</u> 3	

12・24 時間 観測 の別	昼間12時間自動車類交通量						24時間自動車類交通量						昼 夜 率	昼 大 間 型 12 車 時 間 入 率	混 雑 度	旅 単 位 速 度 区 間 番 号	昼間12時間 平均旅行速度 (時間帯別交通量加重)		指 定 最 高 速 度	管 理 区 分	調 査 実 施 区 分
	上下合計						上下合計										上 り	下 り			
	歩 行 者 類  (人)	自 転 車 類  (台)	動 力 付 二 輪 車 類  (台)	自動車類			歩 行 者 類  (人)	自 転 車 類  (台)	動 力 付 二 輪 車 類  (台)	自動車類											
				小 型 車  (台)	大 型 車  (台)	合 計  (台)				小 型 車  (台)	大 型 車  (台)	合 計  (台)									
12	20	4	54	2,160	57	2,217				2,566	117	2,683	1.21	2.6	0.33	66940	25.8	23.8	40	県	北信
				2,160	57	2,217				2,566	117	2,683									
12	11	0	20	1,676	228	1,904				2,004	281	2,285	1.20	12.0	0.27	66950	45.0	46.0	40	県	佐久
				1,676	228	1,904				2,004	281	2,285									
12	6	0	1	72	2	74				76	4	80	1.08	2.7	0.01	66960	26.8	26.8	30	県	佐久
12	6	0	1	72	2	74				76	4	80	1.08	2.7	0.32	66970	32.1	32.0	30	県	佐久
				72	2	74				76	4	80									
12	20	0	43	3,415	68	3,483				4,014	166	4,180	1.20	2.0	1.60	66980	5.6	28.4	30	県	上田
12	20	0	43	3,415	68	3,483				4,014	166	4,180	1.20	2.0	0.91	66980	6.6	24.8	30	県	上田
12	20	0	43	3,415	68	3,483				4,014	166	4,180	1.20	2.0	0.63	66980	20.9	14.2	40	県	上田
12	20	0	43	3,415	68	3,483				4,014	166	4,180	1.20	2.0	0.51	66990	33.1	27.7	40	県	上田
0				1,495	177	1,672				1,782	224	2,006	1.20	10.6	0.27	67000	23.6	35.7	40	県	上田
				3,031	90	3,121				3,568	178	3,745									
12	2	0	29	1,387	121	1,508				1,639	156	1,795	1.19	8.0	0.20	67010	52.7	51.9	50	県	諏訪
12	2	0	29	1,387	121	1,508				1,639	156	1,795	1.19	8.0	0.20	67010	57.1	55.1	50	県	諏訪
12	2	0	29	1,387	121	1,508				1,639	156	1,795	1.19	8.0	0.20	67010	55.8	52.2	50	県	諏訪
																67020	36.5	39.2	60	県	諏訪
																67030	30.6	41.3	60	県	諏訪
				1,387	121	1,508				1,639	156	1,795				67040	42.4	39.4	40	県	諏訪
																67050	35.5	35.5	40	県	諏訪
																67060	33.5	33.5	40	県	諏訪
0				1,101	101	1,202				1,310	132	1,442	1.20	8.4	0.19	67070	43.0	43.9	40	県	木曾
				1,101	101	1,202				1,310	132	1,442									
12	65	266	91	11,542	1,062	12,604				15,004	1,885	16,889	1.34	8.4	1.41	67080	27.0	26.8	50	県	諏訪
				11,542	1,062	12,604				15,004	1,885	16,889									
24				1,125	29	1,154				1,344	29	1,373	1.19	2.5	0.24	67090	39.6	42.6	50	県	伊那
24				1,125	29	1,154				1,344	29	1,373	1.19	2.5	0.24	67100	39.2	40.2	50	県	伊那
12	5	0	2	200	9	209				235	14	249	1.19	4.3	0.34	67100	60.2	60.2	60	県	伊那
				817	22	839				974	24	998									
12	5	0	35	3,993	327	4,320				5,009	521	5,530	1.28	7.6	1.70	67110	13.3	17.5	40	県	伊那
12	5	0	35	3,993	327	4,320				5,009	521	5,530	1.28	7.6	0.45	67110	30.9	32.5	40	県	伊那
				3,993	327	4,320				5,009	521	5,530									
12	6	0	2	235	45	280				312	66	378	1.35	16.1	0.05	67120	46.6	45.8	60	県	伊那
				235	45	280				312	66	378									
12	15	0	10	359	18	377				406	20	426	1.13	4.8	0.71	67130	40.2	40.2	40	県	飯田
12	15	0	10	359	18	377				406	20	426	1.13	4.8	0.71	67130	40.2	40.2	40	県	飯田
12	8	1	33	3,146	136	3,282				3,849	254	4,103	1.25	4.1	0.50	67140	49.5	53.2	40	県	飯田
				1,288	57	1,345				1,554	98	1,652									

道路種別 一般県道 (平日交通量等)

交基 通本 調区 査間 番号	路線名		起点側接続路線等	終点側接続路線等	道単 路位 区 況 間 調 査 号	区 間 延 長 (km)	区間延長(%)		車 線 数	代 表 沿 道 状 況	交 単 通 量 区 間 調 査 番 号	交通 量 観 測 地 点 地名  (下線は実際に観測した地点)	
	路 線 番 号	路 線 名					改 良 済 み 区 間 率 (%)	5.5 m 以 上 区 間 率 (%)					市 区 丁 目 郡 町 字 村
20604920010	492	天竜峡停車場下平線	天竜峡停車場線	飯田富山佐久間線	66280	0.6	100.0	100.0	1	街	65270	<u>飯田市龍江7054-1</u>	
20604920020	492	天竜峡停車場下平線	飯田富山佐久間線	米川飯田線	66290	0.8	100.0	50.0	1	山	65280	<u>飯田市龍江4113</u>	
20604920040	492	天竜峡停車場下平線	米川飯田線	米川駄科停車場線	66300	4.1	41.5	39.0	2	山	65290	<u>飯田市龍江9062</u>	
				計または平均		5.5					3		
20604930010	493	姥神奈良井線	一般国道361号	一般国道19号	66310	6.4	100.0	65.6	2	山	65300	<u>塩尻市奈良井2741-4</u>	
				計または平均		6.4					1		
20604940010	494	聖高原杉崎線	聖高原千曲線	大町麻績インター千曲線	66320	4.0	0.0	0.0	1	山	65310		
				計または平均		4.0					1		
20604950010	495	豊科大天井岳線	一般国道19号	柏矢町田沢停車場線	66330	1.1	100.0	100.0	2	平	65320		
20604950020	495	豊科大天井岳線	柏矢町田沢停車場線	一般国道147号	66340	2.0	100.0	100.0	2	平	65330		
20604950040	495	豊科大天井岳線	一般国道147号	塩尻鍋割穂高線	66350	5.3	100.0	100.0	2	平	65340	<u>安曇野市豊科4925</u>	
20604950060	495	豊科大天井岳線	塩尻鍋割穂高線		66360	5.0	44.0	32.0	4	山	65350		
20604950090	495	豊科大天井岳線	小倉梓橋停車場線		66380	2.7	25.9	25.9	1	山	65370		
				計または平均		16.1					5		
20604960010	496	あづみの公園大町線		有明大町線	66390	0.7	100.0	100.0	2	平	65380	大町市常盤163-1	
20604960020	496	あづみの公園大町線	有明大町線	一般国道147号	66390	1.3	100.0	100.0	2	平	65380	<u>大町市常盤163-1</u>	
				計または平均		2.0					2		
20604970010	497	美麻八坂線	長野大町線	小島信濃木崎停車場線	66400	6.6	97.0	78.8	2	平	65390	<u>大町市美麻11780-8</u>	
20604970030	497	美麻八坂線	小島信濃木崎停車場線	川口大町線	66410	0.8	70.5	47.7	2	山	65400	<u>大町市美麻大塩中村</u>	
20604970040	497	美麻八坂線	川口大町線	大町麻績インター千曲線	66410	8.0	70.5	47.7	2	山	65410	<u>大町市美麻大塩中村</u>	
				計または平均		15.4					3		
20604980010	498	聖高原千曲線	一般国道403号	麻績村・筑北村境	66420	2.8	14.3	14.3	1	山	65420		
20604980020	498	聖高原千曲線	麻績村・筑北村境	聖高原杉崎線	66430	1.5	0.0	0.0	1	山	65420		
20604980030	498	聖高原千曲線	聖高原杉崎線	筑北村・千曲市境	66430	2.8	0.0	0.0	1	山	65420		
20604980040	498	聖高原千曲線	筑北村・千曲市境	大町麻績インター千曲線	66440	6.9	81.2	10.1	1	山	65430		
20604980050	498	聖高原千曲線	大町麻績インター千曲線	一般国道18号	66450	1.3	100.0	100.0	2	平	65440	<u>千曲市大字磯部991-1</u>	
				計または平均		15.3					5		
20604990010	499	相之島高山線	村山小布施停車場線	新田春木線	66460	1.0	100.0	50.0	2	平	65450	<u>須坂市大字小河原2453</u>	
20604990020	499	相之島高山線	新田春木線	一般国道403号	66470	1.4	100.0	100.0	2	街	65460	<u>須坂市大字小河原2453</u>	
20604990030	499	相之島高山線	一般国道403号	須坂市・高山村境	66480	1.5	100.0	86.7	2	平	65470		
20604990040	499	相之島高山線	須坂市・高山村境	須坂中野線	66490	2.7	100.0	100.0	2	平	65480		
				計または平均		6.6					4		
20605000010	500	豊田中野線	一般国道117号	一般国道292号	66500	0.4	100.0	100.0	2	平	65490		
				計または平均		0.4					1		
20605020010	502	奥志賀公園栄線	奥志賀公園線	山ノ内町・木島平村境	66510	5.5	0.0	0.0	1	山	65500		
20605020020	502	奥志賀公園栄線	山ノ内町・木島平村境	木島平村・栄村境	66520	1.5	0.0	0.0	1	山	65510		
20605020030	502	奥志賀公園栄線	木島平村・栄村境	栄村・木島平村境	66530	2.7	0.0	0.0	1	山	65510		
20605020040	502	奥志賀公園栄線	栄村・木島平村境	木島平村・栄村境	66540	9.0	0.0	0.0	1	山	65510		
20605020050	502	奥志賀公園栄線	木島平村・栄村境	栄村・野沢温泉村境	66550	10.5	0.0	0.0	1	山	65510		
20605020060	502	奥志賀公園栄線	栄村・野沢温泉村境	野沢温泉村・栄村境	66560	19.8	0.0	0.0	1	山	65510		



12・24 時間 観測 の別	昼間12時間自動車類交通量						24時間自動車類交通量						昼 夜 率	昼 大 間 型 12 車 時 間 入 率	混 雑 度	旅 単 行 位 速 度 区 間 番 号	昼間12時間 平均旅行速度 (時間帯別交通量加重)		指 定 最 高 速 度 (km/h)	管 理 区 分	調 査 実 施 区 分
	上下合計						上下合計										上 り (km/h)	下 り (km/h)			
	歩 行 者 類 (人)	自 転 車 類 (台)	動 力 付 二 輪 車 類 (台)	自動車類			歩 行 者 類 (人)	自 転 車 類 (台)	動 力 付 二 輪 車 類 (台)	自動車類											
				小 型 車 (台)	大 型 車 (台)	合 計 (台)				小 型 車 (台)	大 型 車 (台)	合 計 (台)									
12	125	0	44	2,725	172	2,897				3,180	238	3,418	1.18	5.9	0.76	67150	24.5	28.2	40	県	飯田
12	16	0	20	773	44	817				901	63	964	1.18	5.4	1.38	67150	28.7	27.8	40	県	飯田
12	9	0	13	211	14	225				235	15	250	1.11	6.2	0.03	67160	38.5	37.6	40	県	飯田
				1,236	77	1,313				1,439	105	1,544									
12				453	41	494				588	79	667	1.35	8.3	0.08	67170	41.6	41.2	40	県	松本
				453	41	494				588	79	667									
																67180	32.1	32.3	40	県	松本
0				3,792	412	4,204				4,719	578	5,297	1.26	9.8	0.63	67190	30.5	28.2	50	県	安曇野
0				3,792	412	4,204				4,719	578	5,297	1.26	9.8	0.68	67200	30.3	22.8	50	県	安曇野
12	484	208	108	9,224	606	9,830				11,756	1,121	12,877	1.31	6.2	0.87	67210	35.8	35.4	50	県	安曇野
0				3,739	281	4,020				4,632	433	5,065	1.26	7.0	0.10	67220	30.9	33.5	40	県	安曇野
0				404	52	456				511	73	584	1.28	11.5	0.96	67240	28.6	28.6	30	県	安曇野
				4,190	353	4,543				5,267	557	5,824									
12	6	2	4	1,209	86	1,295				1,422	119	1,541	1.19	6.6	0.17	67250	39.6	39.3	60	県	大町
12	6	2	4	1,209	86	1,295				1,422	119	1,541	1.19	6.6	0.17	67250	42.1	39.3	60	県	大町
				1,209	86	1,295				1,422	119	1,541									
12	2	0	7	504	34	538				571	42	613	1.14	6.3	0.09	67260	41.2	40.7	60	県	大町
12	31	0	3	239	7	246				277	13	290	1.18	2.8	0.04	67260	42.5	42.9	60	県	大町
12	25	0	2	176	4	180				204	8	212	1.18	2.2	0.03	67260	27.3	31.2	60	県	大町
				306	15	321				351	21	372									
0				440	36	476				571	72	643	1.35	7.6	0.23	67270	26.1	26.1	30	県	松本
0				440	36	476				571	72	643	1.35	7.6	0.59	67270	27.7	24.4	30	県	松本
0				440	36	476				571	72	643	1.35	7.6	0.59	67280	22.4	21.8	30	県	松本
0				440	36	476				571	72	643	1.35	7.6	0.24	67290	30.0	30.7	30	県	千曲
12	70	39	30	3,442	276	3,718				4,237	411	4,648	1.25	7.4	0.39	67300	21.0	20.7	40	県	千曲
				1,040	84	1,124				1,304	140	1,444									
12	27	48	85	4,696	461	5,157				5,948	705	6,653	1.29	8.9	0.82	67310	31.7	34.0	40	県	須坂
12	32	46	90	5,196	532	5,728				6,542	790	7,332	1.28	9.3	0.88	67320	23.6	26.9	40	県	須坂
0				5,714	728	6,442				7,278	1,032	8,310	1.29	11.3	0.84	67330	25.4	27.4	40	県	須坂
0				5,714	728	6,442				7,278	1,032	8,310	1.29	11.3	0.80	67640	44.5	42.0	40	県	須坂
				5,330	612	5,942				6,762	890	7,651									
																67350			40	県	北信
0				1,924	231	2,155				2,313	295	2,608	1.21	10.7	1.13	67360	31.9	30.9	40	県	北信
0				214	17	231				277	35	312	1.35	7.5	0.38	67360	30.2	26.6	60	県	北信
0				214	17	231				277	35	312	1.35	7.5	0.43	67360	31.3	30.8	60	県	北信
0				214	17	231				277	35	312	1.35	7.5	0.43	67360	34.6	32.2	60	県	北信
0				214	17	231				277	35	312	1.35	7.5	0.30	67360	37.1	34.8	60	県	北信
0				214	17	231				277	35	312	1.35	7.5	1.07	67360	40.4	40.4	60	県	北信

道路種別 一般県道 (平日交通量等)

交通本調査区番号	路線名		起点側接続路線等	終点側接続路線等	単路状況 区間調査番号	区間延長 (km)	区間延長(%)		車線数	代表沿道状況	交通量区 間調査番号	交通量観測地点地名  市区丁目 郡町字 村  (下線は実際に観測した地点)
	路線番号	路線名					改良済み区間率 (%)	5.5m 以上区 改間良率 (%)				
20605020070	502	奥志賀公園栄線	野沢温泉村・栄村境	箕作飯山線 計または平均	66570	7.6 56.6	0.0 0.0	1	山	65510 7		
20605030010	503	斑尾大川線	飯山斑尾新井線	一般国道292号 計または平均	66580	2.2 2.2	100.0 68.2	2	山	65520 1		
20605040010	504	信濃斑尾高原線	古間停車場野尻線	飯山妙高高原線	66590	4.5	100.0	2	山	65530	上水内郡信濃町大字野尻字船場37-9	
20605040030	504	信濃斑尾高原線	飯山妙高高原線	一般県道信濃斑尾高原線 計または平均	66600	3.5 8.0	100.0 100.0	2	山	65540 2	上水内郡信濃町大字古海字小内巻2388-1	
20605050010	505	三水中野線	牟礼永江線	東柏原赤塩線	66610	2.8	81.4	2	街	65550		
20605050020	505	三水中野線	東柏原赤塩線	飯綱町・中野市境	66610	1.5	81.4	2	街	65550		
20605050030	505	三水中野線	飯綱町・中野市境	一般国道117号	66620	1.8	100.0	2	平	65560		
20605050040	505	三水中野線	一般国道117号	中野豊野線	66630	1.7	100.0	2	街	65570	中野市上今井	
20605050050	505	三水中野線	中野豊野線	中野豊野線 計または平均	66630	0.9 8.7	100.0 84.6	2	街	65570 5	中野市上今井	
20605060010	506	戸隠高原浅川線	長野戸隠線	栃原北郷信濃線	66640	6.1	100.0	2	山	65580	長野市大字戸隠豊岡2763	
20605060030	506	戸隠高原浅川線	栃原北郷信濃線	戸隠高原浅川線	66650	5.3	100.0	2	山	65590		
20605060040	506	戸隠高原浅川線	戸隠高原浅川線	戸隠高原浅川線	66650	3.9	100.0	2	山	65590		
20605060050	506	戸隠高原浅川線	戸隠高原浅川線	長野信濃線	66650	0.2	100.0	2	山	65600		
20605060070	506	戸隠高原浅川線	戸隠高原浅川線	戸隠高原浅川線	66660	3.1	23.5	1	山	65610		
20605060080	506	戸隠高原浅川線	戸隠高原浅川線	長野信濃線 計または平均	66660	0.3 18.9	23.5 23.5	1	山	65610 6		
20605070010	507	秋山郷森宮野原停車場線		長瀬横倉停車場線	66670	3.8	73.7	2	山	65620		
20605070050	507	秋山郷森宮野原停車場線	一般国道117号		66690	0.2	100.0	2	平	65640		
20605070030	507	秋山郷森宮野原停車場線	長瀬横倉停車場線	一般県道北野森宮野原停車場線 計または平均	66680	3.7 7.7	94.6 94.6	2	山	65630 3		
20604730070	508	上松南木曾線	上松御岳線		65970	6.9	100.0	2	山	69012	木曾郡上松町荻原2020	
20605080010	508	上松南木曾線	一般国道19号	上松御岳線	66700	2.9	100.0	2	山	65650		
20605080030	508	上松南木曾線	一般国道19号		66710	5.0	34.0	2	山	65660	木曾郡大桑村野尻 大桑発電所前	
20605080050	508	上松南木曾線		一般国道19号 計または平均	66720	4.0 18.8	72.5 72.5	2	山	65670 4	木曾郡南木曾町読書 きりがぼら橋	
			一般県道	計または平均		#####				922		

12・24 時間 観測 の別	昼間12時間自動車類交通量						24時間自動車類交通量						昼 夜 率	昼大 間型 12車 時間 混入 率	混 雑 度	旅 単 行 位 区 間 番 号 調 査	昼間12時間 平均旅行速度 (時間帯別交通量加重)		指 定 最 高 速 度 (km/h)	管 理 区 分	調 査 実 施 区 分
	上下合計						上下合計										上 り (km/h)	下 り (km/h)			
	歩 行 者 類 (人)	自 転 車 類 (台)	動 力 付 二 輪 車 類 (台)	自動車類			歩 行 者 類 (人)	自 転 車 類 (台)	動 力 付 二 輪 車 類 (台)	自動車類											
				小 型 車 (台)	大 型 車 (台)	合 計 (台)				小 型 車 (台)	大 型 車 (台)	合 計 (台)									
0				214	17	231				277	35	312	1.35	7.5	0.50	67360	35.5	35.5	60	県	北信
				458	48	506				568	72	640									
0				302	39	341				395	65	460	1.35	11.5	0.08	67370	38.8	38.7	60	県	北信
				302	39	341				395	65	460									
12	24	0	24	923	55	978				1,085	79	1,164	1.19	5.6	0.17	67890	39.4	36.8	40	県	長野
12	3	0	26	580	29	609				655	39	694	1.14	4.8	0.12	67390	41.0	37.1	40	県	長野
				752	42	794				870	59	929									
0				708	30	738				823	48	871	1.18	4.1	0.14	67400	41.4	42.0	40	県	長野
0				708	30	738				823	48	871	1.18	4.1	0.14	67410	45.4	47.7	40	県	長野
0				4,001	440	4,441				5,008	632	5,640	1.27	9.9	0.56	67420	47.0	46.6	40	県	北信
12	16	0	58	5,194	590	5,784				6,508	838	7,346	1.27	10.2	0.72	67430	37.1	43.3	40	県	北信
12	16	0	58	5,194	590	5,784				6,508	838	7,346	1.27	10.2	0.72	67440	27.4	24.8	40	県	北信
				3,161	336	3,497				3,934	481	4,415									
12	6	0	40	2,619	131	2,750				3,163	220	3,383	1.23	4.8	0.49	67450	52.5	49.3	40	県	長野
0				2,353	402	2,755				2,894	495	3,389	1.23	14.6	0.47	67460	44.8	44.5	40	県	長野
0				2,353	402	2,755				2,894	495	3,389	1.23	14.6	0.47	67470	53.0	50.3	40	県	長野
																67480	44.2	12.4	40	県	長野
																67490			40	県	長野
																67500	18.2	13.1	40	県	長野
				2,442	312	2,753				2,984	403	3,387									
0				472	62	534				540	69	609	1.14	11.6	0.09	67510	48.3	44.9	60	県	北信
0				252	76	328				342	101	443	1.35	23.3	0.11	67530	14.4	24.3	60	県	北信
0				472	62	534				540	69	609	1.14	11.6	0.09	67520	44.9	44.2	60	県	北信
				399	67	465				474	80	554									
12	7			696	81	777				825	100	925	1.19	10.4	0.13	66880	58.0	57.7	40	県	木曾
																67540	50.0	49.7	40	県	木曾
12	7			170	50	220				190	52	242	1.10	22.7	0.06	67550			40	県	木曾
12	2			71	8	79				93	14	107	1.35	10.1	0.01	67560			40	県	木曾
				312	46	359				369	55	425									
				2,949	221	3,170				3,671	348	4,019									



## 4. 調査結果一覧表

### (2) 休日交通量等

道路種別 高速自動車国道 (休日交通量等)

交基 通本 調区 査間 番号	路線名		起点側接続路線等	終点側接続路線等	交単 通位 量区 調間 番号	交通量観測地点地名	管 理 区 分	区 間 延 長 (km)
	路 線 番 号	路 線 名				市 区 丁目 郡 町 字 村		
20111000010	1100	中央自動車道西宮線	中央自動車道西宮線	諏訪南インター線	10	～諏訪南インター線諏訪南IC	N	11.3
20111000020	1100	中央自動車道西宮線	諏訪南インター線	箕輪町・諏訪市境	20	諏訪南インター線諏訪南IC～中央自動車道西宮線	N	5.1
20111000030	1100	中央自動車道西宮線	箕輪町・諏訪市境	諏訪市・茅野市境	30	中央自動車道西宮線～中央自動車道西宮線	N	5.8
20111000040	1100	中央自動車道西宮線	諏訪市・茅野市境	茅野市・原村境	40	中央自動車道西宮線～中央自動車道西宮線	N	6.5
20111000050	1100	中央自動車道西宮線	茅野市・原村境	原村・茅野市境	50	中央自動車道西宮線～中央自動車道西宮線	N	2.5
20111000060	1100	中央自動車道西宮線	原村・茅野市境	一般国道20号	60	中央自動車道西宮線～一般国道20号諏訪IC	N	2.0
20111000070	1100	中央自動車道西宮線	一般国道20号	南箕輪村・伊那市境	70	一般国道20号諏訪IC～中央自動車道西宮線	N	2.7
20111000080	1100	中央自動車道西宮線	南箕輪村・伊那市境	長野自動車道	80	中央自動車道西宮線～長野自動車道岡谷JCT	N	1.1
20111000090	1100	中央自動車道西宮線	長野自動車道	伊那市・辰野町境	90	長野自動車道岡谷JCT～中央自動車道西宮線	N	0.5
20111000100	1100	中央自動車道西宮線	伊那市・辰野町境	辰野町・箕輪町境	100	中央自動車道西宮線～中央自動車道西宮線	N	7.9
20111000110	1100	中央自動車道西宮線	辰野町・箕輪町境	一般国道153号	110	中央自動車道西宮線～一般国道153号伊北IC	N	1.3
20111000120	1100	中央自動車道西宮線	一般国道153号	箕輪町・南箕輪村境	120	一般国道153号伊北IC～伊那インター線伊那IC	N	4.3
20111000150	1100	中央自動車道西宮線	伊那インター線	伊那市・南箕輪村境	130	伊那インター線伊那IC～駒ヶ根駒ヶ岳公園線駒ヶ根IC	N	0.1
20111000220	1100	中央自動車道西宮線	駒ヶ根駒ヶ岳公園線	駒ヶ根市・飯島町境	140	駒ヶ根駒ヶ岳公園線駒ヶ根IC～松川インター大鹿線松川IC	N	3.7
20111000250	1100	中央自動車道西宮線	松川インター大鹿線	松川町・高森町境	150	松川インター大鹿線松川IC～一般国道153号飯田IC	N	1.8
20111000280	1100	中央自動車道西宮線	一般国道153号	一般国道474号	160	一般国道153号飯田IC～一般国道474号飯田山本IC	N	5.4
20111000290	1100	中央自動車道西宮線	一般国道474号	飯田市・阿智村境	170	一般国道474号飯田山本IC～園原インター線園原IC	N	1.4
20111000310	1100	中央自動車道西宮線	園原インター線	中央自動車道西宮線	180	園原インター線園原IC～	N	4.9
				計または平均	18			68.3
20118100010	1810	上信越自動車道	上信越自動車道		200	～佐久市道6-74号佐久平SIC	N	8.9
20118100020	1810	上信越自動車道		佐久軽井沢線	210	佐久市道6-74号佐久平SIC～佐久軽井沢線佐久IC	N	3.0
20118100030	1810	上信越自動車道	佐久軽井沢線	佐久市・小諸市境	220	佐久軽井沢線佐久IC～上信越自動車道	N	0.9
20118100040	1810	上信越自動車道	上信越自動車道	小諸市・佐久市境	230	上信越自動車道～小諸上田線小諸IC	N	0.3
20118100110	1810	上信越自動車道	小諸上田線	小諸市・東御市境	240	小諸上田線小諸IC～丸子東部インター線東部湯の丸IC	N	1.9
20118100150	1810	上信越自動車道	丸子東部インター線	東御市・上田市境	250	丸子東部インター線東部湯の丸IC～一般国道144号上田菅平IC	N	3.3
20118100170	1810	上信越自動車道	一般国道144号	上田市・坂城町境	260	一般国道144号上田菅平IC～坂城インター線坂城IC	N	4.6
20118100190	1810	上信越自動車道	坂城インター線	坂城町・千曲市境	270	坂城インター線坂城IC～長野自動車道更埴JCT	N	5.3
20118100210	1810	上信越自動車道	長野自動車道	千曲市・長野市境	280	長野自動車道更埴JCT～長野真田線長野IC	N	1.7
20118100230	1810	上信越自動車道	長野真田線	長野市・須坂市境	290	長野真田線長野IC～一般国道403号須坂長野東IC	N	9.8
20118100250	1810	上信越自動車道	一般国道403号	須坂市・小布施町境	300	一般国道403号須坂長野東IC～村山小布施停車場線小布施SIC	N	6.0
20118100270	1810	上信越自動車道	村山小布施停車場線	小布施町・中野市境	310	村山小布施停車場線小布施SIC～中野豊野線信州中野IC	N	3.9
20118100290	1810	上信越自動車道	中野豊野線	飯山妙高高原線	320	中野豊野線信州中野IC～飯山妙高高原線豊田飯山IC	N	7.7
20118100300	1810	上信越自動車道	飯山妙高高原線	中野市・飯綱町境	330	飯山妙高高原線豊田飯山IC～一般国道18号信濃町IC	N	4.1
20118100330	1810	上信越自動車道	一般国道18号	上信越自動車道	340	一般国道18号信濃町IC～新潟県境	N	3.6
20118100370	1810	上信越自動車道	上信越自動車道	中部横断自動車道	350	上信越自動車道～中部横断自動車道	N	0.5
				計または平均	16			65.5

12・24 時間観測の別	昼間12時間自動車類交通量						24時間自動車類交通量						昼 夜 率	昼大 間型 12車 時混 入率 (%)	休日／平日		調 査 実 施 区 分
	上下合計						上下合計								昼 間 12 時 間	24 時 間	
	歩 行 者 類  (人)	自 転 車 類  (台)	動 力 付 二 輪 車 類  (台)	自動車類			歩 行 者 類  (人)	自 転 車 類  (台)	動 力 付 二 輪 車 類  (台)	自動車類		合 計  (台)					
				小 型 車  (台)	大 型 車  (台)	合 計  (台)				小 型 車  (台)	大 型 車  (台)				合 計  (台)		
24			1,430	22,551	1,785	24,336			1,497	28,775	3,464	32,239	1.32	7.9	1.50	1.33	中高
24			1,266	21,080	1,834	22,914			1,316	27,007	3,534	30,541	1.33	8.7	1.27	1.15	中高
24			1,266	21,080	1,834	22,914			1,316	27,007	3,534	30,541	1.33	8.7	1.27	1.15	中高
24			1,266	21,080	1,834	22,914			1,316	27,007	3,534	30,541	1.33	8.7	1.27	1.15	中高
24			1,266	21,080	1,834	22,914			1,316	27,007	3,534	30,541	1.33	8.7	1.27	1.15	中高
24			1,266	21,080	1,834	22,914			1,316	27,007	3,534	30,541	1.33	8.7	1.27	1.15	中高
24			1,246	25,918	2,136	28,054			1,279	32,840	4,063	36,903	1.32	8.2	1.13	1.04	中高
24			1,246	25,918	2,136	28,054			1,279	32,840	4,063	36,903	1.32	8.2	1.13	1.04	中高
24			1,041	24,291	2,752	27,043			1,080	30,997	5,867	36,864	1.36	11.3	1.06	0.94	中高
24			1,041	24,291	2,752	27,043			1,080	30,997	5,867	36,864	1.36	11.3	1.06	0.94	中高
24			1,041	24,291	2,752	27,043			1,080	30,997	5,867	36,864	1.36	11.3	1.06	0.94	中高
24			1,016	22,831	2,677	25,508			1,065	29,821	5,772	35,593	1.40	11.7	1.13	1.00	中高
24			963	21,010	2,435	23,445			1,021	27,969	5,475	33,444	1.43	11.6	1.14	1.02	中高
24			1,044	20,425	2,414	22,839			1,115	27,317	5,445	32,762	1.43	11.8	1.21	1.05	中高
24			1,041	19,088	2,255	21,343			1,123	25,498	5,197	30,695	1.44	11.8	1.28	1.08	中高
24			1,061	18,466	2,221	20,687			1,145	24,774	5,112	29,886	1.44	12.0	1.40	1.14	中高
24			877	17,580	2,147	19,727			955	23,781	5,022	28,803	1.46	12.2	1.40	1.13	中高
24			919	19,339	2,270	21,609			1,004	26,043	5,140	31,183	1.44	11.7	1.44	1.16	中高
				21,744	2,217	23,961				<b>28,205</b>	<b>4,668</b>	<b>32,873</b>					
24			1,102	19,751	1,891	21,642			1,172	25,579	4,401	29,980	1.39	9.6	1.49	1.27	東高
24			1,094	19,598	1,870	21,468			1,161	25,277	4,387	29,664	1.38	9.5	1.50	1.26	東高
24			1,025	19,270	1,815	21,085			1,085	24,592	4,247	28,839	1.37	9.4	1.42	1.22	東高
24			823	19,887	1,858	21,745			878	25,326	4,312	29,638	1.36	9.3	1.26	1.13	東高
24			806	21,488	1,911	23,399			859	27,200	4,357	31,557	1.35	8.9	1.22	1.11	東高
24			721	21,657	2,053	23,710			762	27,295	4,533	31,828	1.34	9.5	1.19	1.08	東高
24			746	22,572	2,230	24,802			777	28,311	4,745	33,056	1.33	9.9	1.16	1.06	東高
24			759	24,172	2,363	26,535			784	30,052	4,966	35,018	1.32	9.8	1.16	1.06	東高
24			940	35,094	2,730	37,824			978	43,354	4,839	48,193	1.27	7.8	1.26	1.22	東高
24			689	25,722	2,069	27,791			717	31,129	3,667	34,796	1.25	8.0	1.37	1.28	東高
24			605	21,048	1,707	22,755			633	25,640	2,999	28,639	1.26	8.1	1.50	1.39	東高
24			599	19,276	1,575	20,851			624	23,592	2,834	26,426	1.27	8.2	1.54	1.41	東高
24			466	16,457	1,340	17,797			488	20,112	2,496	22,608	1.27	8.1	1.82	1.59	東高
24			385	13,438	1,122	14,560			403	16,559	2,169	18,728	1.29	8.3	2.01	1.70	東高
24			359	13,139	1,072	14,211			378	16,216	2,082	18,298	1.29	8.2	2.05	1.72	東高
24			322	5,626	378	6,004			327	6,896	559	7,455	1.24	6.7	1.17	1.17	東高
				19,887	1,749	21,636				<b>24,821</b>	<b>3,600</b>	<b>28,420</b>					

道路種別 高速自動車国道 (休日交通量等)

交基 通本 調区 査間 番号	路線名		起点側接続路線等	終点側接続路線等	交単 通位 量区 調間 番号	交通量観測地点地名		管 理 区 分	区 間 延 長 (km)
	路 線 番 号	路 線 名				市 区 丁 目 郡 町 字 村			
20118200010	1820	長野自動車道	中央自動車道西宮線	一般国道20号	360	中央自動車道西宮線岡谷JCT～一般国道20号岡谷IC		N	3.7
20118200020	1820	長野自動車道	一般国道20号	岡谷市・塩尻市境	370	一般国道20号岡谷IC～長野自動車道		N	1.0
20118200030	1820	長野自動車道	岡谷市・塩尻市境	一般国道20号	380	長野自動車道～一般国道20号塩尻IC		N	5.7
20118200040	1820	長野自動車道	一般国道20号	塩尻市・松本市境	390	一般国道20号塩尻IC～長野自動車道		N	3.9
20118200050	1820	長野自動車道	塩尻市・松本市境	松本市・塩尻市境	400	長野自動車道～長野自動車道		N	0.1
20118200060	1820	長野自動車道	松本市・塩尻市境	塩尻市・松本市境	410	長野自動車道～長野自動車道		N	0.5
20118200070	1820	長野自動車道	塩尻市・松本市境	松本市・塩尻市境	420	長野自動車道～長野自動車道		N	0.1
20118200080	1820	長野自動車道	松本市・塩尻市境	松本空港塩尻北インター線	430	長野自動車道～松本空港塩尻北インター線塩尻北IC		N	2.1
20118200090	1820	長野自動車道	松本空港塩尻北インター線	塩尻市・松本市境	440	松本空港塩尻北インター線塩尻北IC～長野自動車道		N	0.6
20118200100	1820	長野自動車道	塩尻市・松本市境	一般国道158号	450	長野自動車道～一般国道158号梓川SIC		N	7.4
20118200105	1820	長野自動車道	一般国道158号	松本環状高家線	460	一般国道158号松本IC～松本環状高家線梓川SIC		N	3.2
20118200110	1820	長野自動車道	松本環状高家線	松本市・安曇野市境	470	松本環状高家線梓川SIC～長野自動車道		N	0.7
20118200115	1820	長野自動車道	松本市・安曇野市境		480	長野自動車道～安曇野市道		N	3.4
20118200120	1820	長野自動車道		安曇野インター堀金線	490	安曇野市道～豊科インター堀金線豊科IC		N	0.6
20118200140	1820	長野自動車道	安曇野市・松本市境	松本市・筑北村境	510	長野自動車道～一般国道403号麻績IC		N	6.0
20118200170	1820	長野自動車道	一般国道403号	麻績村・筑北村境	520	一般国道403号麻績IC～市道9486号嬬捨SIC		N	0.3
20118200250	1820	長野自動車道		千曲市・長野市境	530	市道9486号嬬捨SIC～一般国道18号更埴IC		N	6.9
20118200280	1820	長野自動車道	一般国道18号	上信越自動車道	540	一般国道18号更埴IC～上信越自動車道更埴JCT		N	0.9
				計または平均	18				47.1
			高速自動車国道	計または平均	52				180.9



12・24時間観測の別	昼間12時間自動車類交通量						24時間自動車類交通量						昼夜率	昼大間型12車時混入率 (%)	休日/平日		調査実施区分
	上下合計						上下合計								昼間12時間	24時間	
	歩行者類	自転車類	動力付二輪車類	自動車類			歩行者類	自転車類	動力付二輪車類	自動車類							
				小型車	大型車	合計				小型車	大型車	合計					
(人)	(台)	(台)	(台)	(台)	(台)	(人)	(台)	(台)	(台)	(台)	(台)	(%)					
24			1,184	31,780	3,155	34,935			1,225	40,437	6,386	46,823	1.34	9.9	1.02	0.95	中高
24			1,040	33,476	3,061	36,537			1,082	42,407	6,140	48,547	1.33	9.1	1.02	0.96	中高
24			1,040	33,476	3,061	36,537			1,082	42,407	6,140	48,547	1.33	9.1	1.02	0.96	中高
24			993	32,334	2,952	35,286			1,034	40,611	5,793	46,404	1.32	9.1	1.08	1.00	中高
24			993	32,334	2,952	35,286			1,034	40,611	5,793	46,404	1.32	9.1	1.08	1.00	中高
24			993	32,334	2,952	35,286			1,034	40,611	5,793	46,404	1.32	9.1	1.08	1.00	中高
24			993	32,334	2,952	35,286			1,034	40,611	5,793	46,404	1.32	9.1	1.08	1.00	中高
24			993	32,334	2,952	35,286			1,034	40,611	5,793	46,404	1.32	9.1	1.08	1.00	中高
24			980	31,586	2,648	34,234			1,011	39,292	5,143	44,435	1.30	8.4	1.15	1.06	中高
24			980	31,586	2,648	34,234			1,011	39,292	5,143	44,435	1.30	8.4	1.15	1.06	中高
24			843	29,831	2,689	32,520			868	37,094	5,343	42,437	1.30	9.0	1.15	1.06	中高
24			836	29,509	2,663	32,172			860	36,728	5,299	42,027	1.31	9.0	1.17	1.08	中高
24			836	29,509	2,663	32,172			860	36,728	5,299	42,027	1.31	9.0	1.17	1.08	中高
24			836	29,509	2,663	32,172			860	36,728	5,299	42,027	1.31	9.0	1.17	1.08	中高
24			601	24,907	2,409	27,316			622	31,349	5,012	36,361	1.33	9.7	1.24	1.14	東高
24			596	24,781	2,402	27,183			627	31,153	4,995	36,148	1.33	9.7	1.24	1.14	東高
24			583	23,696	2,380	26,076			612	29,849	4,986	34,835	1.34	10.0	1.23	1.13	東高
24			601	24,335	2,544	26,879			626	30,312	5,087	35,399	1.32	10.5	1.18	1.09	東高
				29,981	2,764	32,744				37,602	5,513	43,115					
				24,024	2,262	26,286				30,416	4,632	35,048					

道路種別 一般国道 (休日交通量等)

交基 通本 調区 査問 番号	路線名		起点側接続路線等	終点側接続路線等	交単 通位 量区 調問 番号	交通量観測地点地名		管 理 区 分	区 間 延 長 (km)
	路 線 番 号	路 線 名				市 区 丁 目 郡 町 字 村			
20301420180	142	一般国道142号	一般国道152号	美ヶ原和田線 計または平均	15090 1	小県郡長和町和田215-2(大和橋交差点)	県	5.3	
							5.3		
20301430010	143	一般国道143号	一般国道19号	平田新橋線	16010	松本市渚1丁目2-10	県	0.8	
20301430020	143	一般国道143号	平田新橋線	平田新橋線	16020	松本市深志1098	県	0.6	
20301430050	143	一般国道143号	松本和田線	浅間河添線	16030	松本市桐2572-26	県	1.9	
20301430060	143	一般国道143号	浅間河添線	惣社岡田線	16040	松本市美須々	県	1.4	
20301430250	143	一般国道143号	真田新田線	一般国道143号	16130	上田市小泉字藤ノ木191-2	県	2.1	
20301430260	143	一般国道143号	一般国道143号	上田丸子線	16140	上田市上田原字二ノ口857-10	県	1.9	
20301430310	143	一般国道143号	一般国道143号	一般国道18号 計または平均	16170 7	上田市下之条字老丁田1006-1	県	0.2 8.9	
20301440070	144	一般国道144号	下原大屋停車場線	住吉上田線 計または平均	17050 1	上野1945	県	2.0 2.0	
20301470020	147	一般国道147号	一般国道148号	有明大町線	19010	大町市大町2967-15	県	1.2	
20301470270	147	一般国道147号	梓橋田沢停車場線	梓橋田沢停車場線 計または平均	19080 2	安曇野市豊科下鳥羽1635	県	1.3 2.5	
20301480010	148	一般国道148号	一般国道147号	扇沢大町線 計または平均	20010 1	大町市大町1955	県	0.8 0.8	
20301520060	152	一般国道152号	丸子東部インター線	別所丸子線	22030	上田市中丸子1771	県	0.8	
20301520110	152	一般国道152号	上田市・長和町境	一般国道254号	22070	小県郡長和町古町	県	1.8	
20301520240	152	一般国道152号	茅野停車場八ヶ峰公園線	一般国道20号 計または平均	22150 3	茅野市本町東5210-6	県	3.5 6.1	
20301530200	153	一般国道153号	一般国道153号	上飯田線	23080	飯田市上郷飯沼(北条交差点)	県	2.3	
20301530210	153	一般国道153号	上飯田線	飯田市・高森町境	23090	飯田市座光寺4737-1	県	1.2	
20301530370	153	一般国道153号	駒ヶ根長谷線	駒ヶ根駒ヶ岳公園線	23150	駒ヶ根市上穂栄町4-3	県	0.1	
20301530410	153	一般国道153号	駒ヶ根市・宮田村境	宮田沢渡線	23160	上伊那郡宮田村5200(太田切橋北交差点)	県	0.7	
20301530520	153	一般国道153号	南箕輪沢渡線	吹上北殿線	23190	上伊那郡南箕輪村7417	県	2.2	
20301530530	153	一般国道153号	吹上北殿線	伊那北殿線	23200	上伊那郡南箕輪村3469	県	0.3	
20301530640	153	一般国道153号	与地辰野線	下諏訪辰野線	23220	上伊那郡辰野町伊那富7800	県	2.6	
20301530830	153	一般国道153号	駒ヶ根長谷線	一般国道153号	23290	駒ヶ根市飯坂1丁目4-2	県	1.1	
20301530860	153	一般国道153号	南箕輪村・箕輪町境	美篦箕輪線	23300	上伊那郡箕輪町中箕輪11526	県	1.0	
20301530870	153	一般国道153号	美篦箕輪線	計または平均	23310 10	上伊那郡箕輪町中箕輪11526	県	0.6 12.1	
20301580010	158	一般国道158号(安房峠道路)	一般国道158号(中部縦断)	一般国道158号	24010	中ノ湯IC~長野県・岐阜県境間	N	2.3	
20301580020	158	一般国道158号	一般国道158号	上高地公園線	24020	松本市安曇4467(釜トンネル西)	県	0.5	
20301580070	158	一般国道158号	奈川木祖線	大野田梓橋停車場線	24060	松本市安曇1061-1	県	11.4	
20301580090	158	一般国道158号	塩尻鍋割穂高線	上竹田波田線	24080	松本市波田下島10053-1	県	1.6	

12・24時間観測の別	昼間12時間自動車類交通量						24時間自動車類交通量						昼夜率	昼大間型12車時混入率	休日／平日		調査実施区分
	上下合計						上下合計								昼間12時間	24時間	
	歩行者類	自転車類	動力付二輪車類	自動車類			歩行者類	自転車類	動力付二輪車類	自動車類							
				小型車	大型車	合計				小型車	大型車	合計					
(人)	(台)	(台)	(台)	(台)	(台)	(人)	(台)	(台)	(台)	(台)	(台)	(%)					
24	5	4	384	5,861	859	6,720	5	3	391	7,165	1,529	8,694	1.29	14.7	1.00	0.93	上田
				5,861	859	6,720				7,165	1,529	8,694					
24				10,474	396	10,870				13,828	523	14,351	1.32	3.8	0.79	0.78	松本
24				4,786	564	5,350				7,045	827	7,872	1.47	11.8	0.67	0.76	松本
24				6,942	301	7,243				8,916	386	9,302	1.28	4.3	0.65	0.67	松本
24				6,518	393	6,911				8,210	493	8,703	1.26	6.0	0.79	0.78	松本
24	13	43	187	9,921	216	10,137	13	14	214	12,315	272	12,587	1.24	2.2	0.89	0.87	上田
12				10,503	160	10,663								1.5	0.93		上田
24	27	80	350	15,945	247	16,192	27	29	364	19,531	359	19,890	1.23	1.5	0.87	0.85	上田
				9,298	325	9,624				11,641	477	12,118					
24	14	0	313	8,958	253	9,211	14	24	326	10,995	315	11,310	1.23	2.8	0.90	0.90	上田
				8,958	253	9,211				10,995	315	11,310					
12	28	12	236	10,768	221	10,989	28	0						2.1	0.96		大町
12	6	17	77	6,359	110	6,469	6	0						1.7	0.85		安曇野
				8,564	166	8,729											
12	13	20	214	6,217	152	6,369	13	0						2.4	1.02		大町
				6,217	152	6,369											
12	7	10	270	7,890	304	8,194	7	0						3.9	0.73		上田
24	3	1	316	7,974	441	8,415	3	12	324	9,422	633	10,055	1.19	5.5	1.01	1.00	上田
24				14,623	1,624	16,247				17,943	1,995	19,938	1.23	11.1	0.92	0.86	諏訪
				10,162	790	10,952				13,683	1,314	14,997					
24	57	24	343	15,885	264	16,149	57	36	397	20,186	428	20,614	1.28	1.7	1.00	0.97	飯田
24	33	19	239	11,994	247	12,241	33	9	272	15,142	399	15,541	1.27	2.1	0.98	0.95	飯田
12	221	65	132	5,057	100	5,157	221	0						2.0	0.72		伊那
12	67	41	277	11,902	250	12,152	67	0						2.1	0.80		伊那
12	52	17	67	8,625	151	8,776	52	0						1.8	0.80		伊那
12	94	22	121	9,175	181	9,356	94	0						2.0	0.88		伊那
12	26	4	204	11,583	376	11,959	26	0						3.2	0.96		伊那
12	97	109	165	10,266	181	10,447	97	0						1.8	0.92		伊那
12	28	35	67	12,907	184	13,091	28	0						1.4	1.09		伊那
12	17	29	78	12,912	206	13,118	17	0						1.6	1.03		伊那
				11,031	214	11,245				17,664	414	18,078					
24			308	4,465	542	5,007			312	5,236	723	5,959	1.19	12.1	1.67	1.56	中高
12	23	0	561	5,042	511	5,553	23							10.1	1.89		松本
12	9	4	678	8,782	498	9,280	9	0						5.7	1.46		松本
12	43	8	552	11,317	311	11,628	43	0						2.7	1.08		松本

道路種別 一般国道 (休日交通量等)

交基 通本 調区 査問 番号	路線名		起点側接続路線等	終点側接続路線等	交単 通位 量区 調問 番号	交通量観測地点地名		管 理 区 分	区 間 延 長 (km)
	路 線 番 号	路 線 名				市 区 丁 目 郡 町 字 村			
20301580130	158	一般国道158号	新田松本線	長野自動車道	24090	松本市島立1477?1	県	0.7	
20301580140	158	一般国道158号	長野自動車道	一般国道19号 計または平均	24100 6	松本市渚1丁目7-7	県	1.5 18.0	
20302540110	254	一般国道254号	上田丸子線	丸子信州新線 計または平均	25060 1	上田市西内字前原699-1	県	7.4 7.4	
20302920030	292	一般国道292号	奥志賀公園線	宮村湯田中停車場線 計または平均	27020 1	下高井郡山ノ内町平穂808-2	県	12.8 12.8	
20303610160	361	一般国道361号	伊那生田飯田線	西伊那線 計または平均	29100 1	伊那市中央4709-1	県	4.0 4.0	
20304030060	403	一般国道403号	一般国道117号	馬曲木島停車場線	30030	飯山市木島上新田682-15	県	1.2	
20304030220	403	一般国道403号	村山小布施停車場線	村山小布施停車場線	30110	上高井郡小布施町大字小布施790	県	2.7	
20304030230	403	一般国道403号	村山小布施停車場線		30120	上高井郡小布施町大字小布施790	県	0.4	
20304030320	403	一般国道403号	一般国道406号	長野須坂インター線	30210	須坂市大字小山1289-1	県	3.0	
20304030330	403	一般国道403号	長野須坂インター線	上信越自動車道 計または平均	30220 5	須坂市大字幸高440-4	県	0.9 8.2	
20304060190	406	一般国道406号	村山豊野停車場線	長野市・須坂市境 計または平均	32070 1	須坂市大字村山470	県	0.3 0.3	
			一般国道	計または平均	40			88.4	

12・24時間観測の別	昼間12時間自動車類交通量						24時間自動車類交通量						昼夜率	昼大間型12車時混入率	休日／平日		調査実施区分
	上下合計						上下合計								昼間12時間	24時間	
	歩行者類	自転車類	動力付二輪車類	自動車類			歩行者類	自転車類	動力付二輪車類	自動車類							
				小型車	大型車	合計				小型車	大型車	合計					
(人)	(台)	(台)	(台)	(台)	(台)	(人)	(台)	(台)	(台)	(台)	(台)	(%)					
12	34	131	579	14,032	577	14,609	34	0					4.1	0.93		松本	
24				15,504	521	16,025				20,052	675	20,727	1.29	3.4	0.87	0.88	松本
				9,857	493	10,350				12,644	699	13,343					
12	4	0	231	7,707	466	8,173	4	0					6.0	1.07		上田	
				7,707	466	8,173											
12	69	10	711	6,090	247	6,337	69	0					4.1	1.83		北信	
				6,090	247	6,337											
12	67	56	268	8,171	213	8,384	67	0					2.6	0.92		伊那	
				8,171	213	8,384											
12	55	34	63	5,720	194	5,914	55	0					3.4	1.03		北信	
24	7,250	25	135	5,307	122	5,429	7,250	21	144	6,274	148	6,422	1.18	2.3	0.82	0.79	須坂
12	7,980	23	172	6,269	148	6,417	7,980	0					2.4	0.82		須坂	
12	142	79	136	9,406	171	9,577	142	0					1.8	0.92		須坂	
24	10	51	196	15,732	332	16,064	10	19	213	18,972	454	19,426	1.21	2.1	0.97	0.93	須坂
				8,487	193	8,680				12,623	301	12,924					
24	20	54	50	16,670	368	17,038	20	3	62	20,271	558	20,829	1.22	2.2	0.81	0.77	長野
				16,670	368	17,038				20,271	558	20,829					
				9,606	340	9,947				13,030	630	13,660					

道路種別 主要地方道 (休日交通量等)

交基 通本 調区 査問 番号	路線名		起点側接続路線等	終点側接続路線等	交単 通位 量区 調問 番号	交通量観測地点地名		管 理 区 分	区 間 延 長 (km)
	路 線 番 号	路 線 名				市 区 丁 目 郡 町 字 村			
20400120110	12	丸子信州新線	一般国道403号	麻績村・筑北村境 計または平均	40310 1	東筑摩郡麻績村麻429-1	県	6.0 6.0	
20400140020	14	下諏訪辰野線	一般国道20号	岡谷茅野線 計または平均	40360 1	岡谷市長地柴宮二丁目1-15	県	2.4 2.4	
20400160030	16	岡谷茅野線	岡谷茅野線	岡谷茅野線 計または平均	40480 1	岡谷市湊一丁目	県	3.0 3.0	
20400240010	24	上高地公園線		一般国道158号 計または平均	40770 1	松本市安曇上高地国有林班83	県	6.5 6.5	
20400250130	25	塩尻鍋割穂高線	大野田梓橋停車場線	松本市・安曇野市境 計または平均	40830 1		県	4.4 4.4	
20400260020	26	奈川木祖線	奈川木祖線	奈川野麦高根線 計または平均	40890 1	松本市奈川1900	県	11.1 11.1	
20400290040	29	中野豊野線	三水中野線	上信越自動車道 計または平均	40970 1	中野市栗林1496-3	県	2.0 2.0	
20400400010	40	諏訪白樺湖小諸線	一般国道20号	霧ヶ峰東餅屋線 計または平均	41420 1	諏訪市岡村二丁目5988-1(立石公園)	県	15.7 15.7	
20400500010	50	諏訪辰野線	一般国道20号	諏訪辰野線	41650	諏訪市上川2025-1	県	1.6	
20400500030	50	諏訪辰野線	諏訪湖四賀線	岡谷茅野線 計または平均	41670 2	諏訪市豊田2249(豊田終末処理場)	県	2.5 4.1	
20400550040	55	大町麻績インター千曲線	大町市・生坂村境	宇留賀池田線 計または平均	41830 1	東筑摩郡生坂村16378	県	0.9 0.9	
20400650030	65	上田丸子線	一般国道143号	鹿教湯別所上田線 計または平均	42200 1	赤坂交差点南	県	2.0 2.0	
20400660030	66	豊野南志賀公園線	長野市・小布施町境	村山小布施停車場線 計または平均	42280 1	上高井郡小布施町大字山王島112-2	県	1.2 1.2	
20400670050	67	松本和田線	美ヶ原公園線	松本市・長和町境 計または平均	42390 1		県	13.1 13.1	
20400750030	75	駒ヶ根駒ヶ岳公園線	一般国道153号	中央自動車道西宮線	42510	駒ヶ根市赤穂950	県	2.1	
20400750040	75	駒ヶ根駒ヶ岳公園線	中央自動車道西宮線	駒ヶ根市・宮田村境 計または平均	42520 2	駒ヶ根市赤穂497-1302	県	2.6 4.7	
20400770310	77	長野上田線	上田塩川線	一般国道141号 計または平均	42710 1	三好町交差点東	県	1.4 1.4	
20400790080	79	小諸上田線	丸子東部インター線	大屋停車場田沢線	42800	東御市和7388-1	県	3.3	
20400790120	79	小諸上田線	一般国道18号	一般国道18号 計または平均	42830 2	上田市古里1622-2	県	0.9 4.2	
20400820030	82	別所丸子線	鹿教湯別所上田線	上田丸子線	42900	上田市前山字下城戸107-2	県	5.6	

12・24時間観測の別	昼間12時間自動車類交通量						24時間自動車類交通量						昼夜率	昼大間型12車時混入率 (%)	休日／平日		調査実施区分
	上下合計						上下合計								昼間12時間	24時間	
	歩行者類 (人)	自転車類 (台)	動力付二輪車類 (台)	自動車類			歩行者類 (人)	自転車類 (台)	動力付二輪車類 (台)	自動車類							
				小型車 (台)	大型車 (台)	合計 (台)				小型車 (台)	大型車 (台)	合計 (台)					
12	3	0	74	875	12	887	3							1.4	0.83		松本
				875	12	887											
24				6,989	777	7,766				8,319	925	9,244	1.19	11.1	0.63	0.56	諏訪
				6,989	777	7,766				8,319	925	9,244					
12	172	291	146	18,519	967	19,486	172	0						5.2	0.99		諏訪
				18,519	967	19,486											
12	328	0	2	1,248	395	1,643	328							31.7	1.43		松本
				1,248	395	1,643											
12	2	0	66	820	13	833	2							1.6	0.93		松本
				820	13	833											
12	4	0	246	1,521	26	1,547	4							1.7	1.35		松本
				1,521	26	1,547											
12	7	0	202	7,528	399	7,927	7	0						5.3	1.10		北信
				7,528	399	7,927											
12	50	0	5	202	4	206	50							2.0	1.16		諏訪
				202	4	206											
12	177	198	108	11,229	271	11,500	177	0						2.4	1.09		諏訪
12	509	157	82	8,092	368	8,460	509	0						4.5	1.10		諏訪
				9,661	320	9,980											
12	2	0	36	724	13	737	2							1.8	1.41		松本
				724	13	737											
24				10,464	249	10,713				13,032	362	13,394	1.25	2.4	0.92	0.90	上田
				10,464	249	10,713				13,032	362	13,394					
24	7	71	119	10,747	192	10,939	7	9	130	12,603	262	12,865	1.18	1.8	0.95	0.9	須坂
				10,747	192	10,939				12,603	262	12,865					
12	3	0	328	1,618	38	1,656	3							2.3	1.56		松本
				1,618	38	1,656											
12	90	81	254	9,390	190	9,580	90	0						2.0	1.02		伊那
12	48	13	307	4,678	167	4,845	48	0						3.6	1.33		伊那
				7,034	179	7,213											
12				8,925	135	9,060								1.5	0.97		上田
				8,925	135	9,060											
12	8	6	250	11,218	476	11,694	8	0						4.2	0.91		上田
24	38	32	68	6,524	99	6,623	38	6	90	7,878	116	7,994	1.21	1.5	0.98	0.96	上田
				8,871	288	9,159				7,878	116	7,994					
12	20	4	48	2,310	85	2,395	20	0						3.7	0.71		上田

道路種別 主要地方道 (休日交通量等)

交基 通本 調区 査間 番号	路線名		起点側接続路線等	終点側接続路線等	交単 通位 量区 調 査番 号	交通量観測地点地名		管 理 区 分	区 間 延 長  (km)
	路 線 番 号	路 線 名				市 区 丁目 郡 町 字 村			
				計または平均	1				5.6
20400840010	84	乗鞍岳線		一般国道158号 計または平均	42990 1	松本市安曇3923-2	県		29.5 29.5
20400870010	87	伊那インター線	中央自動車道西宮線	伊那箕輪線 計または平均	43100 1	上伊那郡南箕輪村8302-2	県		0.9 0.9
20400920010	92	松井田軽井沢線	松井田軽井沢線	下仁田軽井沢線 計または平均	43160 1	北佐久郡軽井沢町発地1399-1	県		1.5 1.5
		主要地方道		計または平均	23				120.2



12・24時間観測の別	昼間12時間自動車類交通量						24時間自動車類交通量						昼夜率	昼大間型12車時混入率 (%)	休日／平日		調査実施区分
	上下合計						上下合計								昼間12時間	24時間	
	歩行者類 (人)	自転車類 (台)	動力付二輪車類 (台)	自動車類			歩行者類 (人)	自転車類 (台)	動力付二輪車類 (台)	自動車類							
				小型車 (台)	大型車 (台)	合計 (台)				小型車 (台)	大型車 (台)	合計 (台)					
				2,310	85	2,395											
12	46	7	152	2,516	70	2,586	46	0					2.8	1.67			松本
				2,516	70	2,586											
12	41	36	225	9,932	408	10,340	41	0					4.1	0.87			伊那
				9,932	408	10,340											
12	0	0	260	5,615	188	5,803	0	0					3.3	1.76			佐久
				5,615	188	5,803											
				6,160	241	6,401				10,458	416	10,874					

道路種別 一般県道 (休日交通量等)

交基 通本 調区 査問 番号	路線名		起点側接続路線等	終点側接続路線等	交単 通位 量区 調問 番号	交通量観測地点地名		管 理 区 分	区 間 延 長 (km)
	路 線 番 号	路 線 名				市 区 丁 目 郡 町 字 村			
20601850010	185	岡谷下諏訪線	岡谷茅野線	岡谷市・下諏訪町境 計または平均	60940 1	岡谷市田中町一丁目4-26	県	2.2 2.2	
20602030070	203	与地辰野線		計または平均	61260 1	上伊那郡辰野町伊那富7800	県	0.1 0.1	
20602070040	207	美篤箕輪線	伊那辰野停車場線	一般国道153号	61320	上伊那郡箕輪町中箕輪11526	県	0.7	
20301530900	207	美篤箕輪線	一般国道153号	一般国道153号 計または平均	61335 2	上伊那郡箕輪町中箕輪11526	県	0.5 1.2	
20602870010	287	町村白川村井停車場線	松本塩尻線	計または平均	62290 1	松本市寿白瀬渕大畑2125-10	県	1.3 1.3	
20602890050	289	寺村南松本停車場線	新茶屋塩尻線	平田新橋線 計または平均	62370 1	松本市出川20-10(宮田前踏切)	県	0.4 0.4	
20602970010	297	兎川寺鎌田線	松本和田線	松本塩尻線	62540	松本市小松4815	県	2.6	
20602970050	297	兎川寺鎌田線	平田新橋線	一般国道19号 計または平均	62560 2	松本市筑摩4860-6	県	1.0 3.6	
20603020010	302	矢室明科線	一般国道143号	会田西条停車場線 計または平均	62610 1	松本市板場18-3	県	4.0 4.0	
20603030010	303	会田西条停車場線	矢室明科線	松本市・筑北村境	62640	松本市両瀬1016-5	県	7.6	
20603030020	303	会田西条停車場線	松本市・筑北村境	一般国道403号 計または平均	62650 2	東筑摩郡筑北村乱橋1857-2	県	4.3 11.9	
20603100020	310	柏矢町田沢停車場線	豊科大天井岳線	長野自動車道 計または平均	62805 1	安曇野市豊科南穂高1310	県	1.7 1.7	
20603270010	327	槍ヶ岳矢村線		塩尻鍋割穂高線 計または平均	62970 1	安曇野市穂高宮城7299	県	14.2 14.2	
20603430080	343	村山小布施停車場線	一般国道403号	計または平均	63190 1	上高井郡小布施町大字小布施790	県	0.5 0.5	
20603550030	355	壁田松崎線	中野飯山線	一般国道403号 計または平均	63380 1	中野市金井53-1	県	3.1 3.1	
20603720060	372	三才大豆島中御所線	長野菅平線	一般国道18号 計または平均	63660 1	長野市稲葉字日詰沖1381-4	県	2.6 2.6	
20604080170	408	箕作飯山線	野沢上境停車場線	柏尾戸狩停車場線 計または平均	64420 1	飯山市常郷今井1568-1	県	3.1 3.1	
20604100010	410	柏尾戸狩停車場線	飯山野沢温泉線	一般国道117号 計または平均	64440 1	飯山市瑞穂豊柏尾1038	県	1.0 1.0	
20604170010	417	信濃平停車場線		上越飯山線 計または平均	64530 1	飯山市常盤下水沢1603-3	県	0.3 0.3	
20604190020	419	関沢小沼線	一般国道117号	上越飯山線	64550	飯山市常盤大倉崎4101	県	2.6	

12・24時間観測の別	昼間12時間自動車類交通量						24時間自動車類交通量						昼夜率	昼大間型12車時混入率(%)	休日／平日		調査実施区分
	上下合計						上下合計								昼間12時間	24時間	
	歩行者類 (人)	自転車類 (台)	動力付二輪車類 (台)	自動車類			歩行者類 (人)	自転車類 (台)	動力付二輪車類 (台)	自動車類							
				小型車 (台)	大型車 (台)	合計 (台)				小型車 (台)	大型車 (台)	合計 (台)					
12	222	166	77	9,375	267	9,642	222	0						2.8	0.97		諏訪
				9,375	267	9,642											
12	8	0	21	1,436	14	1,450	8							1.0	0.88		伊那
				1,436	14	1,450											
12	8	5	18	2,556	39	2,595	8	0						1.5	0.86		伊那
12	6	3	19	3,815	67	3,882	6	0						1.8	0.94		伊那
				3,186	53	3,239											
12				6,686	84	6,770								1.3	0.91		松本
				6,686	84	6,770											
24				4,099	9	4,108				4,906	15	4,921	1.20	0.2	0.9	0.87	松本
				4,099	9	4,108				4,906	15	4,921					
12				1,209	13	1,222								1.1	0.74		松本
24				10,929	257	11,186				14,382	362	14,744	1.32	2.4	0.91	0.94	松本
				6,069	135	6,204				14,382	362	14,744					
12	1	0	25	1,276	16	1,292	1							1.3	0.71		松本
				1,276	16	1,292											
12	9	0	12	527	2	529	9							.4	0.83		松本
12	10	0	53	841	17	858	10							2.0	0.83		松本
				684	10	694											
24	4	14	313	11,926	948	12,874	4	2	330	14,114	1,168	15,282	1.19	7.9	1.13	1.08	安曇野
				11,926	948	12,874				14,114	1,168	15,282					
12	56	0	80	1,193	47	1,240	56							3.9	1.19		安曇野
				1,193	47	1,240											
12	980	0	71	4,485	59	4,544	980							1.3	1.02		須坂
				4,485	59	4,544											
12	11	6	21	2,061	59	2,120	11	0						2.9	0.77		北信
				2,061	59	2,120											
24	76	166	30	7,659	139	7,798	76	20	48	9,290	186	9,476	1.22	1.8	0.74	0.72	長野
				7,659	139	7,798				9,290	186	9,476					
12	13	0	10	460	15	475	13							3.3	0.92		北信
				460	15	475											
12	12	6	45	1,680	48	1,728	12	0						2.9	0.96		北信
				1,680	48	1,728											
12	25	7	16	1,129	17	1,146	25	0						1.5	0.93		北信
				1,129	17	1,146											
12	5	5	12	649	30	679	5	0						4.6	0.57		北信

道路種別 一般県道 (休日交通量等)

交基 通本 調区 査間 番号	路線名		起点側接続路線等	終点側接続路線等	交単 通位 量区 調間 番号	交通量観測地点地名		管 理 区 分	区 間 延 長 (km)
	路 線 番 号	路 線 名				市 区 丁目 郡 町 字 村			
				計または平均	1				2.6
20604600020	460	美ヶ原公園東餅屋線	上田市・長和町境	美ヶ原和田線 計または平均	64910 1	小県郡長和町和田	県	0.3 0.3	
20604870010	487	諏訪湖四賀線	諏訪辰野線	一般国道20号 計または平均	65200 1	諏訪市中洲5709-15	県	3.8 3.8	
		一般県道		計または平均	22				57.9

12・24時間観測の別	昼間12時間自動車類交通量						24時間自動車類交通量						昼夜率	昼大間型12車時混入率 (%)	休日／平日		調査実施区分
	上下合計						上下合計								昼間12時間	24時間	
	歩行者類 (人)	自転車類 (台)	動力付二輪車類 (台)	自動車類			歩行者類 (人)	自転車類 (台)	動力付二輪車類 (台)	自動車類							
				小型車 (台)	大型車 (台)	合計 (台)				小型車 (台)	大型車 (台)	合計 (台)					
			649	30	679												
12	0	0	1,142	2,066	29	2,095	0	0					1.4	2.62			上田
				2,066	29	2,095											
24				10,356	2,587	12,943				13,690	3,422	17,112	1.32	25.0	1.03	1.01	諏訪
				10,356	2,587	12,943				13,690	3,422	17,112					
				3,928	217	4,144				11,276	1,031	12,307					



## 4. 調查結果一覽表

### (3) 旅行速度等

道路種別 高速自動車国道 (旅行速度等)

交基 通本 調区 査問 番号	路 線 番 号	路 線 名	起点側接続路線等	終点側接続路線等	旅 単 行 区 間 速 度 調 査 号	平均旅行速度 (上り)		平均旅行速度 (下り)	
						混 雑 時	昼 間 非 混 雑 時	混 雑 時	昼 間 非 混 雑 時
						(km/h)	(km/h)	(km/h)	(km/h)
20111000010	1100	中央自動車道西宮線	中央自動車道西宮線	諏訪南インター線	10	95.5	93.9	93.6	95.4
20111000020	1100	中央自動車道西宮線	諏訪南インター線	箕輪町・諏訪市境	20	93.3	91.2	94.4	93.2
20111000030	1100	中央自動車道西宮線	箕輪町・諏訪市境	諏訪市・茅野市境	30	94.1	92.6	92.8	90.5
20111000040	1100	中央自動車道西宮線	諏訪市・茅野市境	茅野市・原村境	40	90.0	89.4	93.1	93.1
20111000050	1100	中央自動車道西宮線	茅野市・原村境	原村・茅野市境	50	92.5	92.2	91.9	94.2
20111000060	1100	中央自動車道西宮線	原村・茅野市境	一般国道20号	60	89.6	87.9	92.0	93.4
20111000070	1100	中央自動車道西宮線	一般国道20号	南箕輪村・伊那市境	70	87.7	88.7	88.9	89.9
20111000080	1100	中央自動車道西宮線	南箕輪村・伊那市境	長野自動車道	80	88.1	89.1	85.9	88.8
20111000090	1100	中央自動車道西宮線	長野自動車道	伊那市・辰野町境	90	87.3	87.6	86.8	87.1
20111000100	1100	中央自動車道西宮線	伊那市・辰野町境	辰野町・箕輪町境	100	84.6	88.4	71.0	85.2
20111000110	1100	中央自動車道西宮線	辰野町・箕輪町境	一般国道153号	110	95.4	95.0	89.9	91.5
20111000120	1100	中央自動車道西宮線	一般国道153号	箕輪町・南箕輪村境	120	96.2	96.7	90.1	92.4
20111000130	1100	中央自動車道西宮線	箕輪町・南箕輪村境	南箕輪村・伊那市境	120	96.2	97.3	92.6	94.7
20111000140	1100	中央自動車道西宮線	南箕輪村・伊那市境	伊那インター線	120	93.5	95.5	90.4	93.4
20111000150	1100	中央自動車道西宮線	伊那インター線	伊那市・南箕輪村境	130	93.6	96.2	93.2	94.9
20111000160	1100	中央自動車道西宮線	伊那市・南箕輪村境	南箕輪村・伊那市境	130	92.4	94.2	93.2	93.6
20111000170	1100	中央自動車道西宮線	南箕輪村・伊那市境	伊那市・宮田村境	130	92.8	95.2	92.5	93.8
20111000180	1100	中央自動車道西宮線	伊那市・宮田村境	宮田村・伊那市境	130	93.4	96.6	93.5	96.2
20111000190	1100	中央自動車道西宮線	宮田村・伊那市境	伊那市・宮田村境	130	92.8	93.9	91.5	90.8
20111000200	1100	中央自動車道西宮線	伊那市・宮田村境	宮田村・駒ヶ根市境	130	94.0	94.3	88.6	88.0
20111000210	1100	中央自動車道西宮線	宮田村・駒ヶ根市境	駒ヶ根駒ヶ岳公園線	130	92.6	94.6	89.2	89.6
20111000220	1100	中央自動車道西宮線	駒ヶ根駒ヶ岳公園線	駒ヶ根市・飯島町境	140	92.2	93.6	91.8	92.0
20111000230	1100	中央自動車道西宮線	駒ヶ根市・飯島町境	飯島町・松川町境	140	91.1	92.8	91.2	92.0
20111000240	1100	中央自動車道西宮線	飯島町・松川町境	松川インター大鹿線	140	90.8	93.5	92.3	93.5
20111000250	1100	中央自動車道西宮線	松川インター大鹿線	松川町・高森町境	150	89.8	92.6	95.1	95.3
20111000260	1100	中央自動車道西宮線	松川町・高森町境	高森町・飯田市境	150	89.9	92.3	93.2	92.6
20111000270	1100	中央自動車道西宮線	高森町・飯田市境	一般国道153号	150	90.3	92.0	93.7	92.9
20111000280	1100	中央自動車道西宮線	一般国道153号	一般国道474号	160	91.4	93.2	90.3	90.0
20111000290	1100	中央自動車道西宮線	一般国道474号	飯田市・阿智村境	170	87.5	89.4	90.8	92.6
20111000300	1100	中央自動車道西宮線	飯田市・阿智村境	園原インター線	170	79.6	80.9	64.2	78.0
20111000310	1100	中央自動車道西宮線	園原インター線	中央自動車道西宮線	180	60.8	67.8	53.4	66.2
				計または平均	31	90.3	91.6	88.7	90.8
20111400010	1140	中部横断自動車道	上信越自動車道	小諸市・佐久市境	190	61.5	60.1	57.9	49.5
20111400020	1140	中部横断自動車道	小諸市・佐久市境	一般国道141号	200	70.7	72.2	78.3	71.1
20111400030	1140	中部横断自動車道	一般国道141号	佐久市・小諸市境	210	65.2	67.7	73.0	68.7
20111400040	1140	中部横断自動車道	佐久市・小諸市境	小諸市・佐久市境	210	70.5	71.6	71.5	69.6
20111400050	1140	中部横断自動車道	小諸市・佐久市境	塩名田佐久線	210	69.7	70.0	71.0	72.2
20111400060	1140	中部横断自動車道	塩名田佐久線	一般国道142号	220	68.3	69.1	68.8	67.9
				計または平均	6	67.7	68.5	70.1	66.5
20118100010	1810	上信越自動車道	上信越自動車道		230	89.8	86.3	89.7	91.7



道路状況調査番号	歩道設置率 (%)	歩道代表幅員 (m)	バス延長率 (%)	単位数区間番号	昼間12時間ピーク比率 (%)	ピーク時間交通量(台/h)				自動車交通量比較 (台/12h)												
						上り		下り		平成2年	平成6年	平成9年	平成11年	平成17年	平成22年	平成27年	伸び率					
						自動車類 (台/h)	うち大型車 (台/h)	自動車類 (台/h)	うち大型車 (台/h)								6/2	9/6	11/9	17/11	22/17	27/22
10	0.0	0.00	100.0	10	9.1	625	193	843	180	13,576	14,585	16,166	15,958	15,538	14,567	16,183	1.07	1.11	0.99	0.97	0.94	1.11
20	0.0	0.00	100.0	20	10.1	987	164	827	162	13,576	14,585	16,166	15,958	15,538	14,567	18,019	1.07	1.11	0.99	0.97	0.94	1.24
30	0.0	0.00	100.0	30	10.1	987	164	827	162	15,115	16,855	18,064	17,911	18,038	17,280	18,019	1.12	1.07	0.99	1.01	0.96	1.04
40	0.0	0.00	100.0	40	10.1	987	164	827	162	15,115	16,855	18,064	17,911	18,038	17,280	18,019	1.12	1.07	0.99	1.01	0.96	1.04
50	0.0	0.00	100.0	50	10.1	987	164	827	162	15,115	16,855	18,064	17,911	18,038	17,280	18,019	1.12	1.07	0.99	1.01	0.96	1.04
60	0.0	0.00	100.0	60	10.1	987	164	827	162	15,115	16,855	18,064	17,911	18,038	17,280	18,019	1.12	1.07	0.99	1.01	0.96	1.04
70	0.0	0.00	100.0	70	11.9	1,394	215	1,566	221	17,420	21,256	23,639	23,007	23,990	23,559	24,928	1.22	1.11	0.97	1.04	0.98	1.06
80	0.0	0.00	100.0	80	11.9	1,394	215	1,566	221	17,420	21,256	23,639	23,007	23,990	23,559	24,928	1.22	1.11	0.97	1.04	0.98	1.06
90	0.0	0.00	100.0	90	9.8	1,324	239	1,171	243	18,237	20,425	24,446	23,451	24,618	23,947	25,460	1.12	1.20	0.96	1.05	0.97	1.06
100	0.0	0.00	100.0	100	9.8	1,324	239	1,171	243	18,237	20,425	24,446	23,451	24,618	23,947	25,460	1.12	1.20	0.96	1.05	0.97	1.06
110	0.0	0.00	100.0	110	9.8	1,324	239	1,171	243	18,237	20,425	24,446	23,451	24,618	20,891	25,460	1.12	1.20	0.96	1.05	0.85	1.22
120	0.0	0.00	100.0	120	9.2	1,028	246	1,050	310	18,237	20,425	24,446	23,451	24,618	20,891	22,603	1.12	1.20	0.96	1.05	0.85	1.08
130	0.0	0.00	0.0	120	9.2	1,028	246	1,050	310	18,237	20,425	24,446	23,451	24,618	20,891	22,603	1.12	1.20	0.96	1.05	0.85	1.08
140	0.0	0.00	100.0	120	9.2	1,028	246	1,050	310	18,237	20,425	24,446	23,451	24,618	20,891	22,603	1.12	1.20	0.96	1.05	0.85	1.08
150	0.0	0.00	100.0	130	9.0	845	223	1,013	309	18,237	20,425	24,446	23,451	24,618	20,891	20,535	1.12	1.20	0.96	1.05	0.85	0.98
160	0.0	0.00	100.0	130	9.0	845	223	1,013	309	14,786	17,464	19,526	19,155	19,629	18,689	20,535	1.18	1.12	0.98	1.02	0.95	1.10
170	0.0	0.00	100.0	130	9.0	845	223	1,013	309	14,786	17,464	19,526	19,155	19,629	18,689	20,535	1.18	1.12	0.98	1.02	0.95	1.10
180	0.0	0.00	100.0	130	9.0	845	223	1,013	309	14,786	17,464	19,526	19,155	19,629	18,689	20,535	1.18	1.12	0.98	1.02	0.95	1.10
190	0.0	0.00	100.0	130	9.0	845	223	1,013	309	14,786	17,464	19,526	19,155	19,629	18,689	20,535	1.18	1.12	0.98	1.02	0.95	1.10
200	0.0	0.00	100.0	130	9.0	845	223	1,013	309	14,786	17,464	19,526	19,155	19,629	18,689	20,535	1.18	1.12	0.98	1.02	0.95	1.10
210	0.0	0.00	100.0	130	9.0	845	223	1,013	309	14,786	17,464	19,526	19,155	19,629	18,689	20,535	1.18	1.12	0.98	1.02	0.95	1.10
220	0.0	0.00	100.0	140	9.2	745	217	1,005	265	15,008	16,429	18,515	17,919	18,208	17,290	18,919	1.09	1.13	0.97	1.02	0.95	1.09
230	0.0	0.00	100.0	140	9.2	745	217	1,005	265	15,008	16,429	18,515	17,919	18,208	17,290	18,919	1.09	1.13	0.97	1.02	0.95	1.09
240	0.0	0.00	100.0	140	9.2	745	217	1,005	265	15,008	16,429	18,515	17,919	18,208	17,290	18,919	1.09	1.13	0.97	1.02	0.95	1.09
250	0.0	0.00	100.0	150	9.7	692	220	931	262	12,941	14,203	16,230	15,915	15,960	15,359	16,725	1.10	1.14	0.98	1.00	0.96	1.09
260	0.0	0.00	100.0	150	9.7	692	220	931	262	12,941	14,203	16,230	15,915	15,960	15,359	16,725	1.10	1.14	0.98	1.00	0.96	1.09
270	0.0	0.00	100.0	150	9.7	692	220	931	262	12,941	14,203	16,230	15,915	15,960	15,359	16,725	1.10	1.14	0.98	1.00	0.96	1.09
280	0.0	0.00	100.0	160	9.6	584	229	832	264	12,941	14,203	16,230	15,915	15,960	13,077	14,779	1.10	1.14	0.98	1.00	0.82	1.13
290	0.0	0.00	100.0	170	9.7	808	156	550	220	11,540	11,959	12,726	12,863	13,045	12,377	14,044	1.04	1.06	1.01	1.01	0.95	1.13
300	0.0	0.00	100.0	170	9.7	808	156	550	220	11,540	11,959	12,726	12,863	13,045	12,377	14,044	1.04	1.06	1.01	1.01	0.95	1.13
310	0.0	0.00	100.0	180	9.6	560	221	881	261	11,540	12,075	13,336	13,456	13,883	13,162	15,030	1.05	1.10	1.01	1.03	0.95	1.14
	0.0	0.00	96.8		9.6	916	211	983	252	15,169	17,063	19,335	18,879	19,347	18,026	19,642	1.12	1.13	0.98	1.02	0.93	1.09
320	0.0	0.00	0.0	190	13.4	453	51	608	27						7,931							
330	0.0	0.00	0.0	190	13.4	453	51	608	27						7,931							
330	0.0	0.00	0.0	190	13.4	453	51	608	27						7,931							
340	0.0	0.00	0.0	190	13.4	453	51	608	27						7,931							
350	0.0	0.00	0.0	190	13.4	453	51	608	27						7,931							
350	0.0	0.00	0.0	190	13.4	453	51	608	27						7,931							
	0.0	0.00	0.0		13.4	453	51	608	27						7,931							
360	0.0	0.00	100.0	200	9.6	699	154	691	352	5,779	9,642	9,799	11,611	12,361	14,495		1.67	1.02	1.18	1.06	1.17	

道路種別 高速自動車国道 (旅行速度等)

交基 通本 調区 査問 番号	路 線 番 号	路 線 名	起点側接続路線等	終点側接続路線等	旅 単 行 区 間 速 度 調 査 号	平均旅行速度 (上り)		平均旅行速度 (下り)	
						混 雑 時	昼 間 非 混 雑 時	混 雑 時	昼 間 非 混 雑 時
						(km/h)	(km/h)	(km/h)	(km/h)
20118100020	1810	上信越自動車道		佐久軽井沢線	240	88.9	86.3	89.8	92.9
20118100030	1810	上信越自動車道	佐久軽井沢線	佐久市・小諸市境	250	95.0	93.8	86.9	88.5
20118100035	1810	上信越自動車道	佐久市・小諸市境	上信越自動車道	250	94.6	93.9	89.9	90.6
20118100040	1810	上信越自動車道	上信越自動車道	小諸市・佐久市境	260	94.6	94.3	87.3	89.1
20118100050	1810	上信越自動車道	小諸市・佐久市境	佐久市・小諸市境	260	89.8	92.8	85.0	87.2
20118100060	1810	上信越自動車道	佐久市・小諸市境	小諸市・佐久市境	260	91.7	94.6	85.7	85.3
20118100070	1810	上信越自動車道	小諸市・佐久市境	佐久市・小諸市境	260	90.2	93.1	85.8	87.5
20118100080	1810	上信越自動車道	佐久市・小諸市境	小諸市・佐久市境	260	88.6	91.6	88.3	93.6
20118100090	1810	上信越自動車道	小諸市・佐久市境	佐久市・小諸市境	260	87.4	90.1	88.3	93.6
20118100100	1810	上信越自動車道	佐久市・小諸市境	小諸上田線	260	92.7	95.4	91.1	96.5
20118100110	1810	上信越自動車道	小諸上田線	小諸市・東御市境	270	91.9	93.6	91.7	97.2
20118100120	1810	上信越自動車道	小諸市・東御市境	東御市・小諸市境	270	90.0	92.3	92.8	98.3
20118100130	1810	上信越自動車道	東御市・小諸市境	小諸市・東御市境	270	90.7	92.8	92.0	98.4
20118100140	1810	上信越自動車道	小諸市・東御市境	丸子東部インター線	270	89.4	91.4	90.8	95.6
20118100150	1810	上信越自動車道	丸子東部インター線	東御市・上田市境	280	93.0	95.4	90.0	94.9
20118100160	1810	上信越自動車道	東御市・上田市境	一般国道144号	280	91.1	92.7	91.8	96.5
20118100170	1810	上信越自動車道	一般国道144号	上田市・坂城町境	290	93.1	93.3	91.3	90.7
20118100180	1810	上信越自動車道	上田市・坂城町境	坂城インター線	290	92.6	91.2	91.9	91.8
20118100190	1810	上信越自動車道	坂城インター線	坂城町・千曲市境	300	93.8	93.5	78.1	85.8
20118100200	1810	上信越自動車道	坂城町・千曲市境	長野自動車道	300	92.6	91.5	82.5	81.2
20118100210	1810	上信越自動車道	長野自動車道	千曲市・長野市境	310	89.8	87.7	77.7	76.2
20118100220	1810	上信越自動車道	千曲市・長野市境	長野真田線	310	94.0	91.4	93.4	93.2
20118100230	1810	上信越自動車道	長野真田線	長野市・須坂市境	320	96.3	94.9	96.6	94.4
20118100240	1810	上信越自動車道	長野市・須坂市境	一般国道403号	320	94.9	93.5	94.5	95.5
20118100250	1810	上信越自動車道	一般国道403号	須坂市・小布施町境	330	95.9	96.0	96.2	96.4
20118100260	1810	上信越自動車道	須坂市・小布施町境	村山小布施停車場線	330	92.5	89.1	53.6	70.3
20118100270	1810	上信越自動車道	村山小布施停車場線	小布施町・中野市境	340	96.7	94.0	97.6	97.3
20118100280	1810	上信越自動車道	小布施町・中野市境	中野豊野線	340	95.0	94.9	95.0	95.2
20118100290	1810	上信越自動車道	中野豊野線	飯山妙高原線	350	99.8	92.2	95.5	96.0
20118100300	1810	上信越自動車道	飯山妙高原線	中野市・飯綱町境	360	107.9	98.6	100.1	91.3
20118100310	1810	上信越自動車道	中野市・飯綱町境	飯綱町・信濃町境	360	104.9	88.7	101.1	84.1
20118100320	1810	上信越自動車道	飯綱町・信濃町境	一般国道18号	360	103.0	88.7	95.1	94.0
20118100330	1810	上信越自動車道	一般国道18号	上信越自動車道	370	86.2	87.9	87.8	89.6
20118100370	1810	上信越自動車道	上信越自動車道	中部横断自動車道	380	42.7	44.3	50.5	49.5
				計または平均	35	92.0	90.9	88.4	90.0
20118200010	1820	長野自動車道	中央自動車道西宮線	一般国道20号	390	88.4	86.9	86.8	81.6
20118200020	1820	長野自動車道	一般国道20号	岡谷市・塩尻市境	400	92.6	91.6	83.3	85.2
20118200030	1820	長野自動車道	岡谷市・塩尻市境	一般国道20号	410	88.6	89.0	91.7	93.6
20118200040	1820	長野自動車道	一般国道20号	塩尻市・松本市境	420	90.9	92.4	93.3	94.6
20118200050	1820	長野自動車道	塩尻市・松本市境	松本市・塩尻市境	430	88.9	92.8	92.7	95.4

道路状況調査番号	歩道設置率 (%)	歩道代表幅員 (m)	バス延長率 (%)	単位区間調査番号	昼間12時間 ピーク比率 (%)	ピーク時間交通量(台/h)				自動車交通量比較 (台/12h)												
						上り		下り		平成2年	平成6年	平成9年	平成11年	平成17年	平成22年	平成27年	伸び率					
						自動車類	うち大型車	自動車類	うち大型車								6/2	9/6	11/9	17/11	22/17	27/22
						(台/h)	(台/h)	(台/h)	(台/h)													
370	0.0	0.00	100.0	210	9.3	737	161	603	266		5,779	9,642	9,799	11,608	12,205	14,357		1.67	1.02	1.18	1.05	1.18
380	0.0	0.00	100.0	220	9.2	598	201	764	178			9,607	10,494	12,543	14,565	14,852			1.09	1.20	1.16	1.02
390	0.0	0.00	100.0	220	9.2	598	201	764	178			9,607	10,494	12,543	14,565	14,852			1.09	1.20	1.16	1.02
400	0.0	0.00	100.0	230	9.3	689	135	909	322			9,607	10,494	12,543	14,565	17,271			1.09	1.20	1.16	1.19
410	0.0	0.00	100.0	230	9.3	689	135	909	322			9,607	10,494	12,543	14,565	17,271			1.09	1.20	1.16	1.19
420	0.0	0.00	100.0	230	9.3	689	135	909	322			9,607	10,494	12,543	14,565	17,271			1.09	1.20	1.16	1.19
430	0.0	0.00	100.0	230	9.3	689	135	909	322			9,607	10,494	12,543	14,565	17,271			1.09	1.20	1.16	1.19
440	0.0	0.00	100.0	230	9.3	689	135	909	322			9,607	10,494	12,543	14,565	17,271			1.09	1.20	1.16	1.19
450	0.0	0.00	100.0	230	9.3	689	135	909	322			9,607	10,494	12,543	14,565	17,271			1.09	1.20	1.16	1.19
460	0.0	0.00	100.0	230	9.3	689	135	909	322			9,607	10,494	12,543	14,565	17,271			1.09	1.20	1.16	1.19
470	0.0	0.00	100.0	240	9.4	832	140	967	299			10,814	11,972	14,229	16,451	19,224			1.11	1.19	1.16	1.17
480	0.0	0.00	100.0	240	9.4	832	140	967	299			10,814	11,972	14,229	16,451	19,224			1.11	1.19	1.16	1.17
490	0.0	0.00	100.0	240	9.4	832	140	967	299			10,814	11,972	14,229	16,451	19,224			1.11	1.19	1.16	1.17
500	0.0	0.00	100.0	240	9.4	832	140	967	299			10,814	11,972	14,229	16,451	19,224			1.11	1.19	1.16	1.17
510	0.0	0.00	100.0	250	9.4	1,110	212	766	164			11,173	12,565	14,867	17,422	19,946			1.12	1.18	1.17	1.14
520	0.0	0.00	100.0	250	9.4	1,110	212	766	164			11,173	12,565	14,867	17,422	19,946			1.12	1.18	1.17	1.14
530	0.0	0.00	100.0	260	9.6	1,171	228	879	187			12,548	13,829	16,312	19,159	21,313			1.10	1.18	1.17	1.11
540	0.0	0.00	100.0	260	9.6	1,171	228	879	187			12,548	13,829	16,312	19,159	21,313			1.10	1.18	1.17	1.11
550	0.0	0.00	100.0	270	9.8	1,346	238	895	197			13,162	14,457	17,501	20,482	22,938			1.10	1.21	1.17	1.12
560	0.0	0.00	100.0	270	9.8	1,346	238	895	197			13,162	14,457	17,501	20,482	22,938			1.10	1.21	1.17	1.12
570	0.0	0.00	100.0	280	9.4	1,555	266	1,262	295		8,789	20,596	21,820	24,753	27,366	29,964		2.34	1.06	1.13	1.11	1.09
580	0.0	0.00	100.0	280	9.4	1,555	266	1,262	295		8,789	20,596	21,820	24,753	27,366	29,964		2.34	1.06	1.13	1.11	1.09
590	0.0	0.00	100.0	290	11.2	1,016	159	1,260	248		5,970	13,535	14,326	16,726	18,294	20,301		2.27	1.06	1.17	1.09	1.11
600	0.0	0.00	100.0	290	11.2	1,016	159	1,260	248		5,970	13,535	14,326	16,726	18,294	20,301		2.27	1.06	1.17	1.09	1.11
610	0.0	0.00	100.0	300	10.4	747	98	835	136			7,189	9,908	12,399	13,453	15,176			1.38	1.25	1.09	1.13
620	0.0	0.00	100.0	300	10.4	747	98	835	136			7,189	9,908	12,399	13,453	15,176			1.38	1.25	1.09	1.13
630	0.0	0.00	100.0	310	10.1	635	97	733	125			7,189	9,908	12,074	12,466	13,511			1.38	1.22	1.03	1.08
640	0.0	0.00	100.0	310	10.1	635	97	733	125			7,189	9,908	12,074	12,466	13,511			1.38	1.22	1.03	1.08
650	0.0	0.00	100.0	320	9.6	471	127	464	94			6,624	8,921	9,088	9,788					1.35	1.02	1.08
660	0.0	0.00	100.0	330	9.8	377	94	333	74			4,926	6,754	6,710	7,226					1.37	0.99	1.08
670	0.0	0.00	100.0	330	9.8	377	94	333	74			4,926	6,754	6,710	7,226					1.37	0.99	1.08
680	0.0	0.00	100.0	330	9.8	377	94	333	74			4,926	6,754	6,710	7,226					1.37	0.99	1.08
690	0.0	0.00	100.0	340	10.1	394	92	307	77			4,425	6,650	6,343	6,943					1.50	0.95	1.09
700	0.0	0.00	0.0	350	10.4	200	26	336	56							5,135						
	0.0	0.00	97.1		9.7	804	153	812	216		6,846	11,027	11,217	13,474	15,126	16,748		2.09	1.13	1.22	1.11	1.13
710	0.0	0.00	0.0	360	11.5	1,912	324	2,053	316	17,960	23,186	29,240	28,969	31,222	30,686	34,331	1.29	1.26	0.99	1.08	0.98	1.12
720	0.0	0.00	0.0	370	11.6	2,037	312	2,137	307	18,333	21,172	30,344	29,950	32,379	32,453	35,832	1.15	1.43	0.99	1.08	1.00	1.10
730	0.0	0.00	0.0	380	11.6	2,037	312	2,137	307	18,333	21,172	30,344	29,950	32,379	32,453	35,832	1.15	1.43	0.99	1.08	1.00	1.10
740	0.0	0.00	0.0	390	10.8	1,714	258	1,810	280	15,764	22,106	27,542	27,479	29,221	29,324	32,672	1.40	1.25	1.00	1.06	1.00	1.11
750	0.0	0.00	0.0	400	10.8	1,714	258	1,810	280	15,764	22,106	27,542	27,479	29,221	29,324	32,672	1.40	1.25	1.00	1.06	1.00	1.11

道路種別 高速自動車国道 (旅行速度等)

交通本 調区 間番 号	路 線 番 号	路 線 名	起点側接続路線等	終点側接続路線等	旅 単 行 位 速 度 区 間 番 号	平均旅行速度 (上り)		平均旅行速度 (下り)	
						混 雑 時	昼 間 非 混 雑 時	混 雑 時	昼 間 非 混 雑 時
						(km/h)	(km/h)	(km/h)	(km/h)
20118200060	1820	長野自動車道	松本市・塩尻市境	塩尻市・松本市境	440	90.8	92.8	93.4	96.4
20118200070	1820	長野自動車道	塩尻市・松本市境	松本市・塩尻市境	450	89.9	93.3	92.7	96.0
20118200080	1820	長野自動車道	松本市・塩尻市境	松本空港塩尻北インター線	460	91.9	93.2	92.6	95.6
20118200090	1820	長野自動車道	松本空港塩尻北インター線	塩尻市・松本市境	470	88.0	89.6	93.3	95.8
20118200100	1820	長野自動車道	塩尻市・松本市境	一般国道158号	480	82.8	93.1	94.6	96.7
20118200105	1820	長野自動車道	一般国道158号	松本環状高家線	490	91.4	93.5	94.3	95.4
20118200110	1820	長野自動車道	松本環状高家線	松本市・安曇野市境	500	90.6	93.0	95.0	95.9
20118200115	1820	長野自動車道	松本市・安曇野市境		510	90.7	91.5	94.8	96.0
20118200120	1820	長野自動車道		安曇野インター堀金線	520	90.4	92.2	95.2	96.3
20118200130	1820	長野自動車道	安曇野インター堀金線	安曇野市・松本市境	540	92.4	92.5	98.1	92.1
20118200140	1820	長野自動車道	安曇野市・松本市境	松本市・筑北村境	540	91.4	93.8	94.1	92.6
20118200150	1820	長野自動車道	松本市・筑北村境	筑北村・麻績村境	540	93.5	91.1	95.4	94.0
20118200160	1820	長野自動車道	筑北村・麻績村境	一般国道403号	540	91.5	91.8	94.1	93.3
20118200170	1820	長野自動車道	一般国道403号	麻績村・筑北村境	550	92.8	93.1	95.4	92.6
20118200180	1820	長野自動車道	麻績村・筑北村境	筑北村・麻績村境	550	92.4	93.2	92.9	88.1
20118200190	1820	長野自動車道	筑北村・麻績村境	麻績村・筑北村境	550	92.3	93.4	92.4	89.8
20118200200	1820	長野自動車道	麻績村・筑北村境	筑北村・麻績村境	550	90.9	90.8	90.7	86.9
20118200210	1820	長野自動車道	筑北村・麻績村境	麻績村・筑北村境	550	95.0	89.8	86.9	88.2
20118200220	1820	長野自動車道	麻績村・筑北村境	筑北村・麻績村境	550	94.5	82.3	94.7	89.6
20118200230	1820	長野自動車道	筑北村・麻績村境	麻績村・千曲市境	550	92.5	83.2	94.5	88.3
20118200240	1820	長野自動車道	麻績村・千曲市境		550	89.3	85.5	95.6	87.1
20118200250	1820	長野自動車道		千曲市・長野市境	560	90.6	87.5	95.5	88.5
20118200260	1820	長野自動車道	千曲市・長野市境	長野市・千曲市境	560	92.2	90.7	94.5	94.6
20118200270	1820	長野自動車道	長野市・千曲市境	一般国道18号	560	87.9	88.5	88.7	89.1
20118200280	1820	長野自動車道	一般国道18号	上信越自動車道	570	91.9	92.4	90.3	90.1
				計または平均	30	90.9	90.8	92.9	92.0

道路状況調査番号	歩道設置率 (%)	歩道代表幅員 (m)	バス延長率 (%)	単位区間調査番号	昼間12時間ピーク比率 (%)	ピーク時間交通量(台/h)				自動車交通量比較 (台/12h)												
						上り		下り		平成2年	平成6年	平成9年	平成11年	平成17年	平成22年	平成27年	伸び率					
						自動車類	うち大型車	自動車類	うち大型車								6 / 2	9 / 6	11 / 9	17 / 11	22 / 17	27 / 22
						(台/h)	(台/h)	(台/h)	(台/h)													
760	0.0	0.00	0.0	410	10.8	1,714	258	1,810	280	15,764	22,106	27,542	27,479	29,221	29,324	32,672	1.40	1.25	1.00	1.06	1.00	1.11
770	0.0	0.00	0.0	420	10.8	1,714	258	1,810	280	15,764	22,106	27,542	27,479	29,221	29,324	32,672	1.40	1.25	1.00	1.06	1.00	1.11
780	0.0	0.00	0.0	430	10.8	1,714	258	1,810	280	15,764	22,106	27,542	27,479	29,221	29,324	32,672	1.40	1.25	1.00	1.06	1.00	1.11
790	0.0	0.00	0.0	440	10.8	1,719	191	1,492	235	12,351	19,232	24,496	25,005	26,353	26,609	29,757	1.56	1.27	1.02	1.05	1.01	1.12
800	0.0	0.00	0.0	450	10.8	1,719	191	1,492	235	12,351	19,232	24,496	25,005	26,353	26,609	29,757	1.56	1.27	1.02	1.05	1.01	1.12
810	0.0	0.00	0.0	460	11.0	1,700	193	1,401	264	7,665	17,454	23,656	23,908	24,859	25,188	28,285	2.28	1.36	1.01	1.04	1.01	1.12
820	0.0	0.00	0.0	470	10.6	1,572	202	1,327	254	7,665	17,454	23,656	23,908	24,859	25,188	27,445	2.28	1.36	1.01	1.04	1.01	1.09
830	0.0	0.00	0.0	480	10.6	1,572	202	1,327	254	7,665	17,454	23,656	23,908	24,859	25,188	27,445	2.28	1.36	1.01	1.04	1.01	1.09
840	0.0	0.00	0.0	490	10.6	1,572	202	1,327	254	7,665	17,454	23,656	23,908	24,859	25,188	27,445	2.28	1.36	1.01	1.04	1.01	1.09
850	0.0	0.00	100.0	510	9.6	1,153	352	956	172		12,327	17,661	17,921	19,253	19,981	21,945		1.43	1.01	1.07	1.04	1.10
860	0.0	0.00	93.3	510	9.6	1,153	352	956	172		12,327	17,661	17,921	19,253	19,981	21,945		1.43	1.01	1.07	1.04	1.10
870	0.0	0.00	100.0	510	9.6	1,153	352	956	172		12,327	17,661	17,921	19,253	19,981	21,945		1.43	1.01	1.07	1.04	1.10
880	0.0	0.00	100.0	510	9.6	1,153	352	956	172		12,327	17,661	17,921	19,253	19,981	21,945		1.43	1.01	1.07	1.04	1.10
890	0.0	0.00	100.0	520	9.9	1,123	343	1,035	174		11,893	17,308	17,474	18,802	19,703	21,885		1.46	1.01	1.08	1.05	1.11
900	0.0	0.00	100.0	520	9.9	1,123	343	1,035	174		11,893	17,308	17,474	18,802	19,703	21,885		1.46	1.01	1.08	1.05	1.11
910	0.0	0.00	100.0	520	9.9	1,123	343	1,035	174		11,893	17,308	17,474	18,802	19,703	21,885		1.46	1.01	1.08	1.05	1.11
920	0.0	0.00	100.0	520	9.9	1,123	343	1,035	174		11,893	17,308	17,474	18,802	19,703	21,885		1.46	1.01	1.08	1.05	1.11
930	0.0	0.00	100.0	520	9.9	1,123	343	1,035	174		11,893	17,308	17,474	18,802	19,703	21,885		1.46	1.01	1.08	1.05	1.11
940	0.0	0.00	100.0	520	9.9	1,123	343	1,035	174		11,893	17,308	17,474	18,802	19,703	21,885		1.46	1.01	1.08	1.05	1.11
950	0.0	0.00	100.0	520	9.9	1,123	343	1,035	174		11,893	17,308	17,474	18,802	19,703	21,885		1.46	1.01	1.08	1.05	1.11
960	0.0	0.00	100.0	520	9.9	1,123	343	1,035	174		11,893	17,308	17,474	18,802	19,703	21,885		1.46	1.01	1.08	1.05	1.11
970	0.0	0.00	100.0	530	9.7	1,073	321	985	162		11,893	17,308	17,474	18,552	19,058	21,136		1.46	1.01	1.06	1.03	1.11
980	0.0	0.00	100.0	530	9.7	1,073	321	985	162		11,893	17,308	17,474	18,552	19,058	21,136		1.46	1.01	1.06	1.03	1.11
990	0.0	0.00	100.0	530	9.7	1,073	321	985	162		11,893	17,308	17,474	18,552	19,058	21,136		1.46	1.01	1.06	1.03	1.11
1000	0.0	0.00	100.0	540	9.6	983	205	1,212	292		11,893	17,219	17,411	19,057	20,817	22,776		1.45	1.01	1.09	1.09	1.09
	0.0	0.00	53.1		10.3	1,407	291	1,334	223	13,486	15,879	21,650	21,774	23,212	23,724	26,284	1.63	1.39	1.01	1.07	1.03	1.11

道路種別 一般国道 (旅行速度等)

交基 通本 調区 査問 番 号	路 線 番 号	路 線 名	起 点 側 接 続 路 線 等	終 点 側 接 続 路 線 等	旅 単 行 位 速 度 区 間 調 査 番 号	平均旅行速度 (上り)		平均旅行速度 (下り)	
						混 雑 時	昼 間 非 混 雑 時	混 雑 時	昼 間 非 混 雑 時
						(km/h)	(km/h)	(km/h)	(km/h)
20300180010	18	一般国道18号	一般国道18号	下仁田軽井沢線	10010	51.6	47.6	44.7	40.9
20300180020	18	一般国道18号	下仁田軽井沢線	豊昇茂沢中軽井沢停車場線	10020	37.2	36.5	29.0	34.2
20300180030	18	一般国道18号	豊昇茂沢中軽井沢停車場線	一般国道18号	10030	41.1	40.1	43.3	43.6
20300180040	18	一般国道18号	一般国道18号	借宿小諸線	10040	22.2	34.3	22.2	32.9
20300180050	18	一般国道18号	借宿小諸線	小諸軽井沢線	10050	29.7	38.8	25.9	34.3
20300180060	18	一般国道18号	小諸軽井沢線	軽井沢町・御代田町境	10060	40.6	37.4	40.4	50.6
20300180070	18	一般国道18号	軽井沢町・御代田町境	御代田停車場線	10060	36.4	38.6	29.7	40.0
20300180080	18	一般国道18号	御代田停車場線	佐久軽井沢線	10070	31.8	37.9	35.7	40.2
20300180090	18	一般国道18号	佐久軽井沢線	御代田町・小諸市境	10080	45.2	44.8	48.2	53.0
20300180100	18	一般国道18号	御代田町・小諸市境	一般国道141号	10080	43.6	44.3	36.8	46.4
20300180110	18	一般国道18号	一般国道141号	一般国道141号	10090	23.6	30.7	24.0	30.2
20300180120	18	一般国道18号	一般国道141号	馬瀬口小諸線	10100	31.2	32.7	31.6	37.4
20300180130	18	一般国道18号	馬瀬口小諸線	峰の茶屋小諸線	10110	32.9	26.7	19.6	28.3
20300180140	18	一般国道18号	峰の茶屋小諸線	菱野筒井線	10120	19.0	21.5	21.1	23.0
20300180150	18	一般国道18号	菱野筒井線	菱野筒井線	10130	21.6	32.3	27.0	29.1
20300180160	18	一般国道18号	菱野筒井線	小諸上田線	10140	30.3	37.6	29.1	38.7
20300180170	18	一般国道18号	小諸上田線	一般国道141号	10150	30.7	32.9	27.6	31.8
20300180180	18	一般国道18号	一般国道141号	小諸市・東御市境	10160	30.3	34.4	35.2	37.0
20300180190	18	一般国道18号	小諸市・東御市境	東御幡恋線	10160	39.0	37.4	33.8	37.1
20300180200	18	一般国道18号	東御幡恋線	真田東部線	10170	27.6	31.5	22.4	31.6
20300180210	18	一般国道18号	真田東部線	丸子東部インター線	10180	31.4	36.3	17.8	28.7
20300180220	18	一般国道18号	丸子東部インター線	東部望月線	10190	14.4	19.8	23.2	22.4
20300180230	18	一般国道18号	東部望月線	大屋停車場田沢線	10200	24.8	33.8	29.2	32.7
20300180240	18	一般国道18号	大屋停車場田沢線	東御市・上田市境	10210	43.9	46.6	33.9	47.2
20300180250	18	一般国道18号	東御市・上田市境	大屋停車場田沢線	10210	43.0	45.4	16.8	45.9
20300180260	18	一般国道18号	大屋停車場田沢線	一般国道152号	10220	30.0	34.0	8.2	17.8
20300180270	18	一般国道18号	一般国道152号	一般国道141号	10230	19.4	29.8	26.2	30.3
20300180280	18	一般国道18号	一般国道141号	小諸上田線	10240	20.3	24.5	23.7	26.4
20300180290	18	一般国道18号	小諸上田線	一般国道144号	10250	19.8	20.6	19.3	24.6
20300180300	18	一般国道18号	一般国道144号	住吉上田線	10260	13.8	17.8	15.8	20.5
20300180310	18	一般国道18号	住吉上田線	一般国道141号	10270	17.5	19.1	25.7	23.8
20300180320	18	一般国道18号	一般国道141号	上田丸子線	10280	14.8	22.9	23.2	23.6
20300180330	18	一般国道18号	上田丸子線	一般国道18号	10290	27.3	28.6	19.9	20.7
20300180340	18	一般国道18号	一般国道18号	西上田停車場線	10300	17.0	20.0	25.0	33.0
20300180350	18	一般国道18号	西上田停車場線	上田市・坂城町境	10310	31.0	40.5	39.3	40.2
20300180360	18	一般国道18号	上田市・坂城町境	坂城インター線	10310	34.2	29.6	33.7	31.5
20300180370	18	一般国道18号	坂城インター線	上室賀坂城停車場線	10320	30.4	31.2	25.6	33.4
20300180380	18	一般国道18号	上室賀坂城停車場線	新田坂城停車場線	10330	25.3	27.1	36.5	41.0
20300180390	18	一般国道18号	新田坂城停車場線	新田坂城停車場線	10340	38.2	48.6	42.7	47.5
20300180400	18	一般国道18号	新田坂城停車場線	坂城町・千曲市境	10350	33.0	42.7	37.8	43.3

道路区間 状況調査番号	歩道設置率 (%)	歩道代表幅員 (m)	バス延長率 路線	交通区間 調査番号	昼間12時間 ピーク比率 (%)	ピーク時間交通量(台/h)				自動車交通量比較 (台/12h)												
						上り		下り		平成2 年	平成6 年	平成9 年	平成11 年	平成17 年	平成22 年	平成27 年	伸び率					
						自動車 種類	うち大型 車	自動車 種類	うち大型 車								6 / 2	9 / 6	11 / 9	17 / 11	22 / 17	27 / 22
10010	71.2	0.25	40.9	10010	9.6	490	72	598	101	7,380	4,673	5,541	4,495	5,307	10,418	11,307	0.63	1.19	0.81	1.18	1.96	1.09
10010	71.2	0.25	40.9	10010	9.6	490	72	598	101	7,380	4,673	5,541	4,495	5,307	10,418	11,307	0.63	1.19	0.81	1.18	1.96	1.09
10020	85.3	3.00	23.5	10020	9.0	829	109	866	127	10,125	8,363	8,777	9,070	9,690	19,216	18,935	0.83	1.05	1.03	1.07	1.98	0.99
10020	85.3	3.00	23.5	10020	9.0	829	109	866	127	10,125	8,363	8,777	9,070	9,690	19,216	18,935	0.83	1.05	1.03	1.07	1.98	0.99
10030	100.0	3.00	100.0	10030	9.1	710	134	943	168	17,769	17,029	17,057	18,110	18,890	18,743	18,116	0.96	1.00	1.06	1.04	0.99	0.97
10040	100.0	3.25	100.0	10040	11.8	547	22	397	39	12,952	9,358	9,287	8,399	8,959	10,809	8,031	0.72	0.99	0.90	1.07	1.21	0.74
10050	93.2	4.00	97.7	10040	11.8	547	22	397	39	12,952	9,358	9,287	8,399	8,959	10,809	8,031	0.72	0.99	0.90	1.07	1.21	0.74
10050	93.2	4.00	97.7	10040	11.8	547	22	397	39	12,952	9,358	9,287	8,399	8,959	10,809	8,031	0.72	0.99	0.90	1.07	1.21	0.74
10050	93.2	4.00	97.7	10040	11.8	547	22	397	39	12,952	9,358	9,287	8,399	8,959	10,809	8,031	0.72	0.99	0.90	1.07	1.21	0.74
10060	32.0	2.50	32.0	10040	11.8	547	22	397	39	12,952	9,358	9,287	8,399	8,959	10,809	8,031	0.72	0.99	0.90	1.07	1.21	0.74
10070	100.0	2.50	100.0	10050	9.6	592	40	525	31	12,952	18,460	16,726	14,746	14,743	15,285	11,608	1.43	0.91	0.88	1.00	1.04	0.76
10080	95.8	2.25	4.2	10050	9.6	592	40	525	31	12,952	18,460	16,726	14,746	14,743	15,285	11,608	1.43	0.91	0.88	1.00	1.04	0.76
10080	95.8	2.25	4.2	10050	9.6	592	40	525	31	12,952	18,460	16,726	14,746	14,743	15,285	11,608	1.43	0.91	0.88	1.00	1.04	0.76
10080	95.8	2.25	4.2	10050	9.6	592	40	525	31	12,952	18,460	16,726	14,746	14,743	15,285	11,608	1.43	0.91	0.88	1.00	1.04	0.76
10080	95.8	2.25	4.2	10050	9.6	592	40	525	31	12,952	18,460	16,726	14,746	14,743	15,285	11,608	1.43	0.91	0.88	1.00	1.04	0.76
10080	95.8	2.25	4.2	10050	9.6	592	40	525	31	12,952	18,460	16,726	14,746	14,743	15,285	11,608	1.43	0.91	0.88	1.00	1.04	0.76
10080	95.8	2.25	4.2	10050	9.6	592	40	525	31	12,952	18,460	16,726	14,746	14,743	15,285	11,608	1.43	0.91	0.88	1.00	1.04	0.76
10090	96.6	2.00	100.0	10050	9.6	592	40	525	31	12,952	18,460	16,726	14,746	14,743	15,285	11,608	1.43	0.91	0.88	1.00	1.04	0.76
10100	100.0	2.00	100.0	10050	9.6	592	40	525	31	12,952	18,460	16,726	14,746	14,743	15,285	11,608	1.43	0.91	0.88	1.00	1.04	0.76
10100	100.0	2.00	100.0	10050	9.6	592	40	525	31	12,952	18,460	16,726	14,746	14,743	15,285	11,608	1.43	0.91	0.88	1.00	1.04	0.76
10100	100.0	2.00	100.0	10050	9.6	592	40	525	31	12,952	18,460	16,726	14,746	14,743	15,285	11,608	1.43	0.91	0.88	1.00	1.04	0.76
10100	100.0	2.00	100.0	10050	9.6	592	40	525	31	12,952	18,460	16,726	14,746	14,743	15,285	11,608	1.43	0.91	0.88	1.00	1.04	0.76
10110	96.7	2.00	96.7	10050	9.6	592	40	525	31	12,952	18,460	16,726	14,746	14,743	15,285	11,608	1.43	0.91	0.88	1.00	1.04	0.76
10110	96.7	2.00	96.7	10050	9.6	592	40	525	31	12,952	18,460	16,726	14,746	14,743	15,285	11,608	1.43	0.91	0.88	1.00	1.04	0.76
10120	100.0	2.00	100.0	10050	9.6	592	40	525	31	12,952	18,460	16,726	14,746	14,743	15,285	11,608	1.43	0.91	0.88	1.00	1.04	0.76
10120	100.0	2.00	100.0	10050	9.6	592	40	525	31	12,952	18,460	16,726	14,746	14,743	15,285	11,608	1.43	0.91	0.88	1.00	1.04	0.76
10130	75.0	1.50	75.0	10060	10.2	890	182	352	44	16,801	21,952	19,944	21,666	18,298	14,645	12,125	1.31	0.91	1.09	0.84	0.80	0.83
10130	75.0	1.50	75.0	10060	10.2	890	182	352	44	16,801	21,952	19,944	21,666	18,298	14,645	12,125	1.31	0.91	1.09	0.84	0.80	0.83
10140	100.0	2.50	0.0	10070	9.7	762	66	747	82	16,801	21,952	19,944	21,666	18,298	14,645	15,550	1.31	0.91	1.09	0.84	0.80	1.06
10150	100.0	3.00	100.0	10070	9.7	762	66	747	82	16,801	21,952	19,944	21,666	18,298	14,645	15,550	1.31	0.91	1.09	0.84	0.80	1.06
10150	100.0	3.00	100.0	10070	9.7	762	66	747	82	16,801	21,952	19,944	21,666	18,298	14,645	15,550	1.31	0.91	1.09	0.84	0.80	1.06
10160	86.4	2.75	100.0	10070	9.7	762	66	747	82	16,801	21,952	19,944	21,666	18,298	14,645	15,550	1.31	0.91	1.09	0.84	0.80	1.06
10160	86.4	2.75	100.0	10070	9.7	762	66	747	82	16,801	21,952	19,944	21,666	18,298	14,645	15,550	1.31	0.91	1.09	0.84	0.80	1.06
10160	86.4	2.75	100.0	10070	9.7	762	66	747	82	16,801	21,952	19,944	21,666	18,298	14,645	15,550	1.31	0.91	1.09	0.84	0.80	1.06
10170	38.5	2.00	23.1	10070	9.7	762	66	747	82	16,801	21,952	19,944	21,666	18,298	14,645	15,550	1.31	0.91	1.09	0.84	0.80	1.06
10180	92.0	1.25	0.0	10070	9.7	762	66	747	82	16,801	21,952	19,944	21,666	18,298	14,645	15,550	1.31	0.91	1.09	0.84	0.80	1.06
10190	100.0	1.50	51.1	10080	10.0	633	65	762	61	18,492	20,325	18,450	20,058	19,523	14,515	14,007	1.10	0.91	1.09	0.97	0.74	0.97
10190	100.0	1.50	51.1	10080	10.0	633	65	762	61	18,492	20,325	18,450	20,058	19,523	14,515	14,007	1.10	0.91	1.09	0.97	0.74	0.97
10190	100.0	1.50	51.1	10080	10.0	633	65	762	61	18,492	20,325	18,450	20,058	19,523	14,515	14,007	1.10	0.91	1.09	0.97	0.74	0.97
10190	100.0	1.50	51.1	10080	10.0	633	65	762	61	18,492	20,325	18,450	20,058	19,523	14,515	14,007	1.10	0.91	1.09	0.97	0.74	0.97

道路種別 一般国道 (旅行速度等)

交基 通本 調区 査問 番号	路 線 番 号	路 線 名	起点側接続路線等	終点側接続路線等	旅 単 行 位 速 度 間 調 査 号	平均旅行速度 (上り)		平均旅行速度 (下り)	
						混 雑 時	昼 間 非 混 雑 時	混 雑 時	昼 間 非 混 雑 時
						(km/h)	(km/h)	(km/h)	(km/h)
20300180410	18	一般国道18号	坂城町・千曲市境	聖高原千曲線	10350	27.1	39.8	33.4	38.0
20300180420	18	一般国道18号	聖高原千曲線	大町麻績インター千曲線	10360	29.9	37.1	27.3	34.4
20300180430	18	一般国道18号	大町麻績インター千曲線	戸倉停車場線	10370	25.1	26.6	22.5	23.6
20300180440	18	一般国道18号	戸倉停車場線	内川姨捨停車場線	10380	33.3	35.1	35.0	34.4
20300180450	18	一般国道18号	内川姨捨停車場線	姨捨停車場線	10390	28.6	31.8	28.1	29.3
20300180460	18	一般国道18号	姨捨停車場線	一般国道403号	10400	24.0	23.3	19.6	22.4
20300180470	18	一般国道18号	一般国道403号	一般国道403号	10410	20.0	22.2	16.2	16.6
20300180480	18	一般国道18号	一般国道403号	長野自動車道	10420	22.5	25.4	33.6	32.2
20300180490	18	一般国道18号	長野自動車道	森篠ノ井線	10430	38.4	35.0	34.2	35.3
20300180500	18	一般国道18号	森篠ノ井線	千曲市・長野市境	10440	31.2	35.6	50.1	53.4
20300180510	18	一般国道18号	千曲市・長野市境	長野上田線	10440	46.8	45.9	50.3	55.2
20300180520	18	一般国道18号	長野上田線	清野篠ノ井停車場線	10450	35.5	39.4	30.0	35.9
20300180530	18	一般国道18号	清野篠ノ井停車場線	松代篠ノ井線	10460	38.6	37.0	32.0	30.1
20300180540	18	一般国道18号	松代篠ノ井線	戸隠篠ノ井線	10470	24.7	26.3	18.7	28.8
20300180550	18	一般国道18号	戸隠篠ノ井線	長野真田線	10480	31.1	33.0	26.5	31.1
20300180560	18	一般国道18号	長野真田線	川合川中島線	10490	11.5	17.0	25.0	34.6
20300180570	18	一般国道18号	川合川中島線	一般国道19号	10500	19.0	39.9	12.9	30.5
20300180580	18	一般国道18号	一般国道19号	一般国道117号	10510	17.8	22.3	6.9	33.3
20300180590	18	一般国道18号	一般国道117号	三才大豆島中御所線	10520	25.2	37.9	21.0	37.6
20300180600	18	一般国道18号	三才大豆島中御所線	長野菅平線	10530	37.3	40.5	14.6	20.9
20300180610	18	一般国道18号	長野菅平線	長野須坂インター線	10540	16.4	17.5	15.0	18.7
20300180620	18	一般国道18号	長野須坂インター線	一般国道19号	10550	9.3	17.3	14.4	11.9
20300180630	18	一般国道18号	一般国道19号	一般国道406号	10560	13.6	15.4	11.4	19.3
20300180640	18	一般国道18号	一般国道406号	大豆島吉田線	10570	10.5	16.9	9.8	12.0
20300180650	18	一般国道18号	大豆島吉田線	三才大豆島中御所線	10580	19.0	24.0	18.6	23.9
20300180660	18	一般国道18号	三才大豆島中御所線	北長野停車場中俣線	10590	25.1	27.0	26.8	26.5
20300180670	18	一般国道18号	北長野停車場中俣線	柳原停車場線	10600	23.3	27.8	15.4	22.2
20300180680	18	一般国道18号	柳原停車場線	一般国道406号	10610	19.5	25.4	12.6	15.9
20300180690	18	一般国道18号	一般国道406号	村山豊野停車場線	10620	26.5	35.5	27.3	33.6
20300180700	18	一般国道18号	村山豊野停車場線	豊野南志賀公園線	10630	34.8	37.6	25.2	34.2
20300180710	18	一般国道18号	豊野南志賀公園線	長野市・小布施町境	10640	17.9	25.4	30.6	35.2
20300180720	18	一般国道18号	長野市・小布施町境	小布施町・長野市境	10640	30.7	44.7	47.0	48.0
20300180730	18	一般国道18号	小布施町・長野市境	一般国道117号	10640	43.1	48.7	24.3	31.1
20300180740	18	一般国道18号	一般国道117号	長野市・飯綱町境	10650	40.9	39.2	47.6	46.0
20300180750	18	一般国道18号	長野市・飯綱町境	牟礼永江線	10650	52.4	49.3	47.3	45.8
20300180760	18	一般国道18号	牟礼永江線	長野荒瀬原線	10660	23.6	26.3	16.9	17.6
20300180770	18	一般国道18号	長野荒瀬原線	牟礼永江線	10670	29.6	29.7	31.9	30.3
20300180780	18	一般国道18号	牟礼永江線	飯綱町・信濃町境	10680	53.6	46.4	53.2	44.8
20300180790	18	一般国道18号	飯綱町・信濃町境	古間停車場線	10680	49.8	44.1	49.9	46.0
20300180800	18	一般国道18号	古間停車場線	黒姫停車場線	10690	24.2	37.2	34.5	33.2



道路状況調査番号	歩道設置率 (%)	歩道代表幅員 (m)	バス延長率 (%)	単位数調査番号	昼間12時間ピーク比率 (%)	ピーク時間交通量(台/h)				自動車交通量比較 (台/12h)												
						上り		下り		平成2年	平成6年	平成9年	平成11年	平成17年	平成22年	平成27年	伸び率					
						自動車類	うち大型車	自動車類	うち大型車								6/2	9/6	11/9	17/11	22/17	27/22
						(台/h)	(台/h)	(台/h)	(台/h)													
10200	90.0	1.50	25.0	10080	10.0	633	65	762	61	18,492	20,325	18,450	20,058	19,523	14,515	14,007	1.10	0.91	1.09	0.97	0.74	0.97
10200	90.0	1.50	25.0	10080	10.0	633	65	762	61	18,492	20,325	18,450	20,058	19,523	14,515	14,007	1.10	0.91	1.09	0.97	0.74	0.97
10210	45.5	1.50	61.8	10090	9.7	720	34	825	62	17,208	17,630	17,293	18,417	17,001	16,869	15,769	1.02	0.98	1.06	0.92	0.99	0.93
10210	45.5	1.50	61.8	10090	9.7	720	34	825	62	17,208	17,630	17,293	18,417	17,001	16,869	15,769	1.02	0.98	1.06	0.92	0.99	0.93
10210	45.5	1.50	61.8	10090	9.7	720	34	825	62	17,208	17,630	17,293	18,417	17,001	16,869	15,769	1.02	0.98	1.06	0.92	0.99	0.93
10210	45.5	1.50	61.8	10090	9.7	720	34	825	62	17,208	17,630	17,293	18,417	17,001	16,869	15,769	1.02	0.98	1.06	0.92	0.99	0.93
10220	28.6	2.00	100.0	10100	9.5	798	85	843	74	19,096	26,028	26,591	28,790	28,481	36,043	17,190	1.36	1.02	1.08	0.99	1.27	0.48
10230	91.7	3.50	0.0	10100	9.5	798	85	843	74	19,096	26,028	26,591	28,790	28,481	36,043	17,190	1.36	1.02	1.08	0.99	1.27	0.48
10230	91.7	3.50	0.0	10100	9.5	798	85	843	74	19,096	26,028	26,591	28,790	28,481	36,043	17,190	1.36	1.02	1.08	0.99	1.27	0.48
10240	100.0	2.75	0.0	10100	9.5	798	85	843	74	19,096	26,028	26,591	28,790	28,481	36,043	17,190	1.36	1.02	1.08	0.99	1.27	0.48
10250	100.0	3.00	0.0	10100	9.5	798	85	843	74	19,096	26,028	26,591	28,790	28,481	36,043	17,190	1.36	1.02	1.08	0.99	1.27	0.48
10260	100.0	3.00	0.0	10100	9.5	798	85	843	74	19,096	26,028	26,591	28,790	28,481	36,043	17,190	1.36	1.02	1.08	0.99	1.27	0.48
10260	100.0	3.00	0.0	10100	9.5	798	85	843	74	19,096	26,028	26,591	28,790	28,481	36,043	17,190	1.36	1.02	1.08	0.99	1.27	0.48
10260	100.0	3.00	0.0	10100	9.5	798	85	843	74	19,096	26,028	26,591	28,790	28,481	36,043	17,190	1.36	1.02	1.08	0.99	1.27	0.48
10260	100.0	3.00	0.0	10100	9.5	798	85	843	74	19,096	26,028	26,591	28,790	28,481	36,043	17,190	1.36	1.02	1.08	0.99	1.27	0.48
10270	100.0	3.00	76.5	10100	9.5	798	85	843	74	19,096	26,028	26,591	28,790	28,481	36,043	17,190	1.36	1.02	1.08	0.99	1.27	0.48
10270	100.0	3.00	76.5	10100	9.5	798	85	843	74	19,096	26,028	26,591	28,790	28,481	36,043	17,190	1.36	1.02	1.08	0.99	1.27	0.48
10280	100.0	3.00	100.0	10110	9.5	1,489	126	1,728	148	24,727	37,057	33,994	36,684	38,809	38,678	33,392	1.50	0.92	1.08	1.06	1.00	0.86
10290	100.0	2.50	100.0	10120	10.1	2,043	112	2,002	144	37,056	45,964	44,106	45,238	47,146	46,987	39,124	1.24	0.96	1.03	1.04	1.00	0.83
10300	100.0	2.00	21.4	10130	9.3	781	28	909	93	20,911	21,220	19,451	16,554	17,737	17,677	17,906	1.01	0.92	0.85	1.07	1.00	1.01
10310	100.0	2.00	0.0	10140	8.7	638	66	697	52				23,082	21,823	17,506	15,283				0.95	0.80	0.87
10310	100.0	2.00	0.0	10140	8.7	638	66	697	52				23,082	21,823	17,506	15,283				0.95	0.80	0.87
10320	100.0	2.00	16.7	10140	8.7	638	66	697	52				23,082	21,823	17,506	15,283				0.95	0.80	0.87
10320	100.0	2.00	16.7	10140	8.7	638	66	697	52				23,082	21,823	17,506	15,283				0.95	0.80	0.87
10330	100.0	2.00	100.0	10150	10.1	1,343	72	1,230	98	26,922	28,097	25,137	25,489	24,318	19,664	24,985	1.04	0.89	1.01	0.95	0.81	1.27
10330	100.0	2.00	100.0	10150	10.1	1,343	72	1,230	98	26,922	28,097	25,137	25,489	24,318	19,664	24,985	1.04	0.89	1.01	0.95	0.81	1.27
10330	100.0	2.00	100.0	10150	10.1	1,343	72	1,230	98	26,922	28,097	25,137	25,489	24,318	19,664	24,985	1.04	0.89	1.01	0.95	0.81	1.27
10330	100.0	2.00	100.0	10150	10.1	1,343	72	1,230	98	26,922	28,097	25,137	25,489	24,318	19,664	24,985	1.04	0.89	1.01	0.95	0.81	1.27
10340	100.0	3.00	20.0	10160	9.7	803	79	681	87	19,574	20,612	18,677	18,154	19,496	18,411	15,078	1.05	0.91	0.97	1.07	0.94	0.82
10340	100.0	3.00	20.0	10160	9.7	803	79	681	87	19,574	20,612	18,677	18,154	19,496	18,411	15,078	1.05	0.91	0.97	1.07	0.94	0.82
10340	100.0	3.00	20.0	10160	9.7	803	79	681	87	19,574	20,612	18,677	18,154	19,496	18,411	15,078	1.05	0.91	0.97	1.07	0.94	0.82
10350	100.0	3.00	0.0	10170	10.2	765	46	633	84	19,574	20,612	18,677	18,154	19,496	12,978	13,660	1.05	0.91	0.97	1.07	0.67	1.05
10360	100.0	2.25	0.0	10170	10.2	765	46	633	84	19,574	20,612	18,677	18,154	19,496	12,978	13,660	1.05	0.91	0.97	1.07	0.67	1.05
10370	81.3	2.00	29.2	10180	9.8	265	22	290	30	8,575	9,827	9,302	6,762	6,169	6,161	5,648	1.15	0.95	0.73	0.91	1.00	0.92
10380	53.8	1.75	3.8	10180	9.8	265	22	290	30	8,575	9,827	9,302	6,762	6,169	6,161	5,648	1.15	0.95	0.73	0.91	1.00	0.92
10380	53.8	1.75	3.8	10180	9.8	265	22	290	30	8,575	9,827	9,302	6,762	6,169	6,161	5,648	1.15	0.95	0.73	0.91	1.00	0.92
10380	53.8	1.75	3.8	10180	9.8	265	22	290	30	8,575	9,827	9,302	6,762	6,169	6,161	5,648	1.15	0.95	0.73	0.91	1.00	0.92
10390	67.4	3.00	84.8	10190	10.6	280	29	382	44	8,845	10,858	12,229	8,088	7,684	7,674	6,051	1.23	1.13	0.66	0.95	1.00	0.79
10400	48.2	1.50	100.0	10200	10.7	279	17	491	47	8,163	8,006	10,050	6,051	5,846	5,838	6,903	0.98	1.26	0.60	0.97	1.00	1.18
10400	48.2	1.50	100.0	10200	10.7	279	17	491	47	8,163	8,006	10,050	6,051	5,846	5,838	6,903	0.98	1.26	0.60	0.97	1.00	1.18

道路種別 一般国道 (旅行速度等)

交基 通本 調区 査間 番 号	路 線 番 号	路 線 名	起 点 側 接 続 路 線 等	終 点 側 接 続 路 線 等	旅 単 行 位 区 度 間 番 查 号	平均旅行速度 (上り)		平均旅行速度 (下り)	
						混 雑 時	昼 間 非 混 雑 時	混 雑 時	昼 間 非 混 雑 時
20300180810	18	一般国道18号	黒姫停車場線	信濃信州新線	10700	44.3	40.0	35.8	37.2
20300180820	18	一般国道18号	信濃信州新線	杉野沢黒姫停車場線	10710	41.1	37.4	40.8	36.7
20300180830	18	一般国道18号	杉野沢黒姫停車場線	一般国道18号	10720	39.1	44.8	40.3	42.1
20300180840	18	一般国道18号	一般国道18号	古間停車場野尻線	10730	40.1	33.5	45.1	45.7
20300180850	18	一般国道18号	古間停車場野尻線	一般国道18号	10740	60.2	56.1	63.8	57.9
20300180870	18	一般国道18号	一般国道18号(旧道)	旧軽井沢軽井沢停車場線	10750	38.0	38.6	14.8	24.3
20300180880	18	一般国道18号	旧軽井沢軽井沢停車場線	下仁田軽井沢線	10760	24.4	26.5	16.9	20.0
20300180890	18	一般国道18号	下仁田軽井沢線	一般国道146号	10770	31.4	30.2	26.8	29.8
20300180900	18	一般国道18号	一般国道146号	豊昇茂沢中軽井沢停車場線	10780	14.2	10.7	22.1	24.9
20300180910	18	一般国道18号	豊昇茂沢中軽井沢停車場線	一般国道18号	10790	25.8	29.8	47.2	42.4
20300180930	18	一般国道18号	一般国道18号	小諸上田線	10800	10.9	21.3	14.4	18.2
20300180940	18	一般国道18号	小諸上田線	一般国道144号	10810	17.9	26.5	15.3	24.6
20300180950	18	一般国道18号	一般国道144号	一般国道18号	10820	34.3	35.5	25.2	33.8
20300180960	18	一般国道18号	一般国道18号	一般国道143号	10830	26.4	36.4	34.7	37.8
20300180970	18	一般国道18号	一般国道143号	長野上田線	10840	30.2	27.5	48.0	44.0
20300180980	18	一般国道18号	長野上田線	上田市・坂城町境	10850	53.8	56.1	56.4	60.9
20300180990	18	一般国道18号	上田市・坂城町境		10850	46.4	48.7	25.1	31.9
20300181010	18	一般国道18号	長野上田線	姨捨停車場線	10860	37.6	33.7	36.8	35.0
20300181020	18	一般国道18号	姨捨停車場線	一般国道403号	10870	37.8	38.7	42.8	38.9
20300181040	18	一般国道18号	杉野沢黒姫停車場線	上信越自動車道	10880	2.7	7.8	2.5	11.3
20300181050	18	一般国道18号	上信越自動車道	一般国道18号	10890	40.7	32.0	36.3	33.6
				計または平均	101	<b>29.9</b>	<b>33.0</b>	<b>29.1</b>	<b>33.3</b>
20300190010	19	一般国道19号	一般国道19号	中津川田立線	11520	44.3	50.6	37.4	43.9
20300190020	19	一般国道19号	中津川田立線	一般国道256号	11530	55.7	55.4	52.2	50.2
20300190025	19	一般国道19号	一般国道256号	上松南木曾線	11540	41.1	43.8	42.4	46.8
20300190030	19	一般国道19号	上松南木曾線	南木曾停車場線	11550	44.0	50.3	47.0	51.4
20300190035	19	一般国道19号	南木曾停車場線		11560	53.6	55.6	52.2	56.7
20300190040	19	一般国道19号	南木曾町・大桑村境	南木曾町・大桑村境	11570	55.0	56.6	56.9	58.7
20300190050	19	一般国道19号	南木曾町・大桑村境	野尻停車場線	11575	57.9	57.8	58.4	60.7
20300190060	19	一般国道19号	野尻停車場線	須原大桑停車場線	11580	52.4	52.2	54.7	54.2
20300190070	19	一般国道19号	須原大桑停車場線	須原大桑停車場線	11590	55.1	51.4	53.0	47.2
20300190080	19	一般国道19号	須原大桑停車場線	須原大桑停車場線	11600	52.9	49.4	50.0	52.1
20300190090	19	一般国道19号	須原大桑停車場線	須原大桑停車場線	11610	45.1	45.2	45.4	46.2
20300190100	19	一般国道19号	須原大桑停車場線	大桑村・上松町境	11620	56.4	56.7	54.5	56.9
20300190102	19	一般国道19号	大桑村・上松町境		11625	52.6	54.1	51.4	54.3
20300190104	19	一般国道19号	一般国道19号		11630	54.5	55.0	51.4	53.8
20300190110	19	一般国道19号	一般国道19号		11640	49.4	52.2	33.4	49.4
20300190120	19	一般国道19号	一般国道19号	上松御岳線	11650	59.4	59.8	59.7	61.2
20300190125	19	一般国道19号	上松御岳線		11660	49.4	55.5	51.9	48.8
20300190890	19	一般国道19号	一般国道19号	上松南木曾線	11510	58.1	57.1	54.2	54.3

道路区間 状況調査番号	歩道設置率 (%)	歩道代表幅員 (m)	バス延長率 路線	単位区間 交通調査番号	昼間12時間 ピーク比率 (%)	ピーク時間交通量(台/h)				自動車交通量比較 (台/12h)													
						上り		下り		平成2年	平成6年	平成9年	平成11年	平成17年	平成22年	平成27年	伸び率						
						自動車類 (台/h)	うち大型車 (台/h)	自動車類 (台/h)	うち大型車 (台/h)								6/2	9/6	11/9	17/11	22/17	27/22	
10400	48.2	1.50	100.0	10200	10.7	279	17	491	47	8,163	8,006	10,050	6,051	5,846	5,838	6,903	0.98	1.26	0.60	0.97	1.00	1.18	
10400	48.2	1.50	100.0	10200	10.7	279	17	491	47	8,163	8,006	10,050	6,051	5,846	5,838	6,903	0.98	1.26	0.60	0.97	1.00	1.18	
10400	48.2	1.50	100.0	10200	10.7	279	17	491	47	8,163	8,006	10,050	6,051	5,846	5,838	6,903	0.98	1.26	0.60	0.97	1.00	1.18	
10410	100.0	3.00	61.1	10200	10.7	279	17	491	47	8,163	8,006	10,050	6,051	5,846	5,838	6,903	0.98	1.26	0.60	0.97	1.00	1.18	
10420	58.3	3.00	0.0	10210	11.0	243	41	235	37	6,095	7,016	8,234	5,072	5,536	4,403	4,341	1.15	1.17	0.62	1.09	0.80	0.99	
10430	94.4	4.50	100.0	10220	10.0	768	52	788	49	1,329	714	1,510	1,154	773	14,206	15,587	0.54	2.11	0.76	0.67	18.38	1.10	
10430	94.4	4.50	100.0	10220	10.0	768	52	788	49	1,329	714	1,510	1,154	773	14,206	15,587	0.54	2.11	0.76	0.67	18.38	1.10	
10430	94.4	4.50	100.0	10220	10.0	768	52	788	49	1,329	714	1,510	1,154	773	14,206	15,587	0.54	2.11	0.76	0.67	18.38	1.10	
10430	94.4	4.50	100.0	10230	9.4	1,441	101			14,143	12,534	14,543	15,039	15,236	14,533	15,328	0.89	1.16	1.03	1.01	0.95	1.05	
10430	94.4	4.50	100.0	10230	9.4	1,441	101			14,143	12,534	14,543	15,039	15,236	14,533	15,328	0.89	1.16	1.03	1.01	0.95	1.05	
10440	100.0	3.50	0.0	10240	10.8	493	18	683	32						13,610	10,881						0.80	
10440	100.0	3.50	0.0	10240	10.8	493	18	683	32						13,610	10,881						0.80	
10450	100.0	3.00	0.0	10250	9.2	737	68	742	54	12,733	15,827	13,274	13,750	18,227	12,578	16,098	1.24	0.84	1.04	1.33	0.69	1.28	
10460	68.8	3.50	0.0	10260	11.0	419	40	520	9					14,155	14,318	8,550					1.01	0.60	
10470	96.4	3.00	96.4	10270	14.6	632	21	589	16					3,894	11,250	8,278					2.89	0.74	
10470	96.4	3.00	96.4	10270	14.6	632	21	589	16					3,894	11,250	8,278					2.89	0.74	
10480	100.0	3.50	0.0	10270	14.6	632	21	589	16					3,894	11,250	8,278					2.89	0.74	
10490	100.0	4.00	0.0	10280	13.1	236	5	310	7							4,164							
10490	100.0	4.00	0.0	10280	13.1	236	5	310	7							4,164							
10500	100.0	3.50	0.0	10290	12.7	117	16	98	11				774	1,413	1,124	1,646					1.83	0.80	1.46
10500	100.0	3.50	0.0	10300	13.1	72	10	55	13				535	1,038	826	934					1.94	0.80	1.13
	87.6	2.51	51.4		10.2	675	56	667	58	15,105	17,833	17,102	16,765	15,969	16,571	13,340	1.15	1.02	0.94	0.99	1.61	0.89	
11010	100.0	2.50	86.2	11010	11.4	765	49	534	53	6,777	7,363	8,410	8,808	10,200	10,023	11,403	1.09	1.14	1.05	1.16	0.98	1.14	
11010	100.0	2.50	86.2	11010	11.4	765	49	534	53	6,777	7,363	8,410	8,808	10,200	10,023	11,403	1.09	1.14	1.05	1.16	0.98	1.14	
11020	98.9	2.50	3.4	11010	11.4	765	49	534	53	6,777	7,363	8,410	8,808	10,200	10,023	11,403	1.09	1.14	1.05	1.16	0.98	1.14	
11020	98.9	2.50	3.4	11010	11.4	765	49	534	53	6,777	7,363	8,410	8,808	10,200	10,023	11,403	1.09	1.14	1.05	1.16	0.98	1.14	
11020	98.9	2.50	3.4	11010	11.4	765	49	534	53	6,777	7,363	8,410	8,808	10,200	10,023	11,403	1.09	1.14	1.05	1.16	0.98	1.14	
11020	98.9	2.50	3.4	11010	11.4	765	49	534	53	6,777	7,363	8,410	8,808	10,200	10,023	11,403	1.09	1.14	1.05	1.16	0.98	1.14	
11030	86.7	2.50	27.8	11020	10.6	440	141	464	163	6,539	6,676	7,463	7,319	8,465	8,494	8,517	1.02	1.12	0.98	1.16	1.00	1.00	
11030	86.7	2.50	27.8	11020	10.6	440	141	464	163	6,539	6,676	7,463	7,319	8,465	8,494	8,517	1.02	1.12	0.98	1.16	1.00	1.00	
11030	86.7	2.50	27.8	11020	10.6	440	141	464	163	6,539	6,676	7,463	7,319	8,465	8,494	8,517	1.02	1.12	0.98	1.16	1.00	1.00	
11030	86.7	2.50	27.8	11020	10.6	440	141	464	163	6,539	6,676	7,463	7,319	8,465	8,494	8,517	1.02	1.12	0.98	1.16	1.00	1.00	
11030	86.7	2.50	27.8	11020	10.6	440	141	464	163	6,539	6,676	7,463	7,319	8,465	8,494	8,517	1.02	1.12	0.98	1.16	1.00	1.00	
11040	80.6	2.20	100.0	11020	10.6	440	141	464	163	6,539	6,676	7,463	7,319	8,465	8,494	8,517	1.02	1.12	0.98	1.16	1.00	1.00	
11050	98.5	1.90	100.0	11020	10.6	440	141	464	163				13,736	19,623	18,374	8,517					1.43	0.94	0.46
11050	98.5	1.90	100.0	11020	10.6	440	141	464	163				13,736	19,623	18,374	8,517					1.43	0.94	0.46
11050	98.5	1.90	100.0	11020	10.6	440	141	464	163	6,539	6,676	7,463	7,319	8,465	8,494	8,517	1.02	1.12	0.98	1.16	1.00	1.00	
11060	96.2	3.00	3.8	11020	10.6	440	141	464	163	6,539	6,676	7,463	7,319	8,465	8,494	8,517	1.02	1.12	0.98	1.16	1.00	1.00	
11060	96.2	3.00	3.8	11020	10.6	440	141	464	163	6,539	6,676	7,463	7,319	8,465	8,494	8,517	1.02	1.12	0.98	1.16	1.00	1.00	
11460	36.4	0.00	100.0	11020	10.6	452	157	553	159							8,517							

道路種別 一般国道 (旅行速度等)

交基 通本 調区 査問 番号	路 線 番 号	路 線 名	起 点 側 接 続 路 線 等	終 点 側 接 続 路 線 等	旅 単 行 位 速 度 区 間 調 査 番 号	平均旅行速度 (上り)		平均旅行速度 (下り)	
						混 雑 時	昼 間 非 混 雑 時	混 雑 時	昼 間 非 混 雑 時
						(km/h)	(km/h)	(km/h)	(km/h)
20300190870	19	一般国道19号	上松南木曾線		11500	53.7	50.3	36.8	42.2
20300190140	19	一般国道19号		開田三岳福島線	11670	45.4	47.4	40.6	39.1
20300190150	19	一般国道19号	開田三岳福島線	鳥居本町線	11680	46.2	49.2	47.7	49.6
20300190160	19	一般国道19号	鳥居本町線	木曾福島停車場駒ヶ岳線	11690	46.5	49.7	48.0	48.3
20300190170	19	一般国道19号	木曾福島停車場駒ヶ岳線	一般国道361号	11700	40.5	43.2	32.4	36.6
20300190180	19	一般国道19号	一般国道361号	オコシ宮ノ越停車場線	11710	41.7	44.7	44.5	46.7
20300190190	19	一般国道19号	オコシ宮ノ越停車場線	宮ノ越停車場線	11720	43.1	44.7	46.3	48.8
20300190200	19	一般国道19号	宮ノ越停車場線	一般国道361号	11730	40.4	40.4	39.6	42.5
20300190210	19	一般国道19号	一般国道361号	木曾町・木祖村境	11740	39.7	38.8	42.0	49.6
20300190220	19	一般国道19号	木曾町・木祖村境	奈川木祖線	11745	53.9	54.0	48.6	52.2
20300190230	19	一般国道19号	奈川木祖線	木祖村・塩尻市境	11750	53.2	46.8	49.6	50.4
20300190240	19	一般国道19号	木祖村・塩尻市境	姥神奈良井線	11755	54.8	50.4	57.1	54.4
20300190250	19	一般国道19号	姥神奈良井線	奈良井停車場線	11760	50.4	49.0	49.9	45.0
20300190260	19	一般国道19号	奈良井停車場線	木曾平沢停車場線	11770	50.3	48.2	50.0	48.5
20300190270	19	一般国道19号	木曾平沢停車場線	檜川岡谷線	11780	53.8	55.0	53.2	55.3
20300190280	19	一般国道19号	檜川岡谷線	本山床尾線	11790	54.8	55.0	52.3	55.0
20300190290	19	一般国道19号	本山床尾線	本山床尾線	11800	46.5	49.6	46.7	51.4
20300190300	19	一般国道19号	本山床尾線	床尾大門線	11810	37.7	45.8	35.0	45.1
20300190310	19	一般国道19号	床尾大門線	御馬越塩尻停車場線	11820	40.4	38.0	41.9	38.7
20300190320	19	一般国道19号	御馬越塩尻停車場線	一般国道20号	11830	21.8	26.4	21.6	22.9
20300190330	19	一般国道19号	一般国道20号	塩尻鍋割穂高線	11010	20.0	24.3	19.0	25.0
20300190340	19	一般国道19号	塩尻鍋割穂高線	南原広丘停車場線	11020	25.9	31.0	31.6	31.8
20300190350	19	一般国道19号	南原広丘停車場線	原洗馬停車場線	11030	34.4	32.1	40.8	39.2
20300190360	19	一般国道19号	原洗馬停車場線	松本空港塩尻北インター線	11040	32.3	35.4	41.0	40.2
20300190370	19	一般国道19号	松本空港塩尻北インター線	塩尻市・松本市境	11050	27.7	30.2	30.1	36.7
20300190380	19	一般国道19号	塩尻市・松本市境	町村白川村井停車場線	11050	30.7	32.4	21.8	23.4
20300190390	19	一般国道19号	町村白川村井停車場線	松本環状高家線	11060	22.6	25.2	20.4	20.8
20300190400	19	一般国道19号	松本環状高家線	平田新橋線	11070	16.6	17.4	17.2	18.0
20300190410	19	一般国道19号	平田新橋線	松本空港線	11080	21.0	23.8	13.6	20.6
20300190420	19	一般国道19号	松本空港線	兎川寺鎌田線	11090	9.5	13.3	13.2	17.0
20300190430	19	一般国道19号	兎川寺鎌田線	一般国道143号	11100	13.8	18.4	11.8	19.1
20300190440	19	一般国道19号	一般国道143号	倭北松本停車場線	11110	12.6	15.8	7.4	15.7
20300190450	19	一般国道19号	倭北松本停車場線	平田新橋線	11120	12.8	28.4	35.9	34.5
20300190460	19	一般国道19号	平田新橋線	一般国道147号	11130	34.8	39.9	25.5	41.8
20300190470	19	一般国道19号	一般国道147号	松本市・安曇野市境	11140	31.5	45.0	51.7	49.7
20300190480	19	一般国道19号	松本市・安曇野市境	安曇野インター堀金線	11150	49.3	50.9	24.9	42.6
20300190490	19	一般国道19号	安曇野インター堀金線	安曇野インター堀金線	11160	21.1	38.5	36.0	41.7
20300190500	19	一般国道19号	安曇野インター堀金線	豊科大天井岳線	11170	15.2	37.1	30.0	38.5
20300190510	19	一般国道19号	豊科大天井岳線	大町明科線	11180	23.7	44.6	39.0	35.2
20300190520	19	一般国道19号	大町明科線	矢室明科線	11190	20.6	29.6	33.2	24.4

単 道 路 区 間 調 査 番 号	歩 道 設 置 率 (%)	歩 道 代 表 幅 員 (m)	バ ス 延 長 率 路 線 (%)	単 道 路 区 間 調 査 番 号	昼 間 1 2 時 間 の ビ ー ク 比 率 (%)	ピーク時間交通量(台/h)				自動車交通量比較 (台/12h)														
						上り		下り		平 成 2 年	平 成 6 年	平 成 9 年	平 成 1 1 年	平 成 1 7 年	平 成 2 2 年	平 成 2 7 年	伸び率							
						自 動 車 類 (台/h)	う ち 大 型 車 (台/h)	自 動 車 類 (台/h)	う ち 大 型 車 (台/h)								6 / 2	9 / 6	11 / 9	17 / 11	22 / 17	27 / 22		
11460	36.4	0.00	100.0	11020	10.6	452	157	553	159							8,517								
11070	100.0	2.70	100.0	11030	11.7	452	157	553	159	8,989	9,606	9,634	9,697	10,741	9,818	8,605	1.07	1.00	1.01	1.11	0.91	0.88		
11080	100.0	2.70	100.0	11030	11.7	452	157	553	159	8,989	9,606	9,634	9,697	10,741	9,818	8,605	1.07	1.00	1.01	1.11	0.91	0.88		
11090	98.4	2.30	76.4	11030	11.7	522	149	694	161	8,989	9,606	9,634	9,697	10,741	9,818	8,605	1.07	1.00	1.01	1.11	0.91	0.88		
11090	98.4	2.30	76.4	11030	11.7	522	149	694	161	8,989	9,606	9,634	9,697	10,741	9,818	8,605	1.07	1.00	1.01	1.11	0.91	0.88		
11090	98.4	2.30	76.4	11040	10.2	448	146	589	159	8,895	10,198	11,176	11,867	12,489	11,416	11,920	1.15	1.10	1.06	1.05	0.91	1.04		
11090	98.4	2.30	76.4	11040	10.2	448	146	589	159	8,895	10,198	11,176	11,867	12,489	11,416	11,920	1.15	1.10	1.06	1.05	0.91	1.04		
11090	98.4	2.30	76.4	11050	10.5	448	146	589	159	8,895	10,198	11,176	11,867	12,489	6,138	9,903	1.15	1.10	1.06	1.05	0.49	1.61		
11090	98.4	2.30	76.4	11050	10.5	304	135	320	128	8,895	10,198	11,176	11,867	12,489	6,138	9,903	1.15	1.10	1.06	1.05	0.49	1.61		
11100	98.4	2.30	100.0	11050	10.5	304	135	320	128	8,895	10,198	11,176	11,867	12,489	6,138	9,903	1.15	1.10	1.06	1.05	0.49	1.61		
11100	98.4	2.30	100.0	11060	11.1	304	135	320	128	7,288	7,527	8,016	9,053	9,151	7,156	5,614	1.03	1.06	1.13	1.01	0.78	0.78		
11110	100.0	1.80	100.0	11060	11.1	304	135	320	128	7,288	7,527	8,016	9,053	9,151	7,156	5,614	1.03	1.06	1.13	1.01	0.78	0.78		
11110	100.0	1.80	100.0	11060	11.1	356	126	371	138	7,288	7,527	8,016	9,053	9,151	7,156	5,614	1.03	1.06	1.13	1.01	0.78	0.78		
11110	100.0	1.80	100.0	11060	11.1	356	126	371	138	7,288	7,527	8,016	9,053	9,151	7,156	5,614	1.03	1.06	1.13	1.01	0.78	0.78		
11120	88.2	2.30	100.0	11070	10.0	356	126	371	138	7,997	8,794	9,287	10,781	10,846	9,914	7,250	1.10	1.06	1.16	1.01	0.91	0.73		
11120	88.2	2.30	100.0	11070	10.0	356	126	371	138	7,997	8,794	9,287	10,781	10,846	9,914	7,250	1.10	1.06	1.16	1.01	0.91	0.73		
11130	100.0	2.00	100.0	11070	10.0	479	156	465	150	7,997	8,794	9,287	10,781	10,846	9,914	7,250	1.10	1.06	1.16	1.01	0.91	0.73		
11130	100.0	2.00	100.0	11070	10.0	479	156	465	150	7,997	8,794	9,287	10,781	10,846	9,914	7,250	1.10	1.06	1.16	1.01	0.91	0.73		
11140	100.0	3.20	100.0	11080	10.6	654	46	696	60	7,332	12,756	15,645	14,055	14,696	13,433	8,925	1.74	1.23	0.90	1.05	0.91	0.66		
11140	100.0	3.20	100.0	11080	10.6	654	46	696	60	7,332	12,756	15,645	14,055	14,696	13,433	8,925	1.74	1.23	0.90	1.05	0.91	0.66		
11150	100.0	1.50	100.0	11090	9.1	654	46	696	60	15,530	16,463	16,933	17,617	17,616	16,004	14,769	1.06	1.03	1.04	1.00	0.91	0.92		
11150	100.0	1.50	100.0	11090	9.1	654	46	696	60	15,530	16,463	16,933	17,617	17,616	16,004	14,769	1.06	1.03	1.04	1.00	0.91	0.92		
11150	100.0	1.50	100.0	11090	9.1	654	46	696	60	15,530	16,463	16,933	17,617	17,616	16,004	14,769	1.06	1.03	1.04	1.00	0.91	0.92		
11160	100.0	4.00	100.0	11090	9.1	654	46	696	60	15,530	16,463	16,933	17,617	17,616	16,004	14,769	1.06	1.03	1.04	1.00	0.91	0.92		
11160	100.0	4.00	100.0	11090	9.1	654	46	696	60	15,530	16,463	16,933	17,617	17,616	16,004	14,769	1.06	1.03	1.04	1.00	0.91	0.92		
11170	100.0	1.50	100.0	11090	9.1	654	46	696	60	15,530	16,463	16,933	17,617	17,616	16,004	14,769	1.06	1.03	1.04	1.00	0.91	0.92		
11170	100.0	1.50	100.0	11090	9.1	654	46	696	60	15,530	16,463	16,933	17,617	17,616	16,004	14,769	1.06	1.03	1.04	1.00	0.91	0.92		
11180	100.0	2.00	100.0	11090	9.1	1,044	124	623	77	15,530	16,463	16,933	17,617	17,616	16,004	14,769	1.06	1.03	1.04	1.00	0.91	0.92		
11190	100.0	2.50	100.0	11090	9.1	927	92	760	54	15,530	16,463	16,933	17,617	17,616	16,004	14,769	1.06	1.03	1.04	1.00	0.91	0.92		
11200	100.0	2.50	100.0	11100	9.1	927	92	760	54	19,545	20,635	20,566	14,693	14,431	19,542	17,561	1.06	1.00	0.71	0.98	1.35	0.90		
11210	96.4	2.50	100.0	11110	9.3	927	92	760	54	19,545	20,635	20,566	14,693	14,431	19,542	17,447	1.06	1.00	0.71	0.98	1.35	0.89		
11210	96.4	2.50	100.0	11110	9.3	927	92	760	54	19,545	20,635	20,566	14,693	14,431	19,542	17,447	1.06	1.00	0.71	0.98	1.35	0.89		
11210	96.4	2.50	100.0	11110	9.3	927	92	760	54	19,545	20,635	20,566	14,693	14,431	19,542	17,447	1.06	1.00	0.71	0.98	1.35	0.89		
11220	84.8	1.50	100.0	11110	9.3	781	50	874	47	16,647	16,519	16,046	16,221	17,297	12,499	17,447	0.99	0.97	1.01	1.07	0.72	1.40		
11220	84.8	1.50	100.0	11110	9.3	781	50	874	47	16,647	16,519	16,046	16,221	17,297	12,499	17,447	0.99	0.97	1.01	1.07	0.72	1.40		
11230	100.0	1.50	100.0	11120	9.6	781	50	874	47	16,647	16,519	16,046	16,221	17,297	12,499	16,610	0.99	0.97	1.01	1.07	0.72	1.33		
11240	100.0	1.75	100.0	11120	9.6	781	50	874	47	16,647	16,519	16,046	16,221	17,297	12,499	16,610	0.99	0.97	1.01	1.07	0.72	1.33		
11240	100.0	1.75	100.0	11120	9.6	542	45	389	41	16,647	16,519	16,046	16,221	17,297	12,499	16,610	0.99	0.97	1.01	1.07	0.72	1.33		
11240	100.0	1.75	100.0	11120	9.6	542	45	389	41	16,647	16,519	16,046	16,221	17,297	12,499	16,610	0.99	0.97	1.01	1.07	0.72	1.33		
11250	72.7	1.25	100.0	11130	9.9	250	27	201	26	14,732	12,158	13,438	11,097	13,557	9,796	9,273	0.83	1.11	0.83	1.22	0.72	0.95		

道路種別 一般国道 (旅行速度等)

交基 通本 調区 査問 番号	路 線 番 号	路 線 名	起点側接続路線等	終点側接続路線等	旅 単 行 位 区 間 調 査 号	平均旅行速度 (上り)		平均旅行速度 (下り)	
						混 雑 時	昼 間 非 混 雑 時	混 雑 時	昼 間 非 混 雑 時
						(km/h)	(km/h)	(km/h)	(km/h)
20300190530	19	一般国道19号	矢室明科線	一般国道403号	11200	36.7	37.6	31.1	31.8
20300190540	19	一般国道19号	一般国道403号	穂高明科線	11210	42.9	41.6	51.7	37.2
20300190550	19	一般国道19号	穂高明科線	安曇野市・生坂村境	11220	54.2	54.2	55.7	51.8
20300190560	19	一般国道19号	安曇野市・生坂村境	下生野明科線	11220	53.7	50.3	52.3	38.8
20300190570	19	一般国道19号	下生野明科線	上生坂信濃松川停車場線	11230	54.0	53.5	56.3	48.4
20300190580	19	一般国道19号	上生坂信濃松川停車場線	大町麻績インター千曲線	11240	55.6	55.4	55.2	45.1
20300190590	19	一般国道19号	大町麻績インター千曲線	大町麻績インター千曲線	11250	48.8	48.3	54.2	34.5
20300190600	19	一般国道19号	大町麻績インター千曲線	生坂村・大町市境	11260	51.8	48.7	53.7	42.5
20300190610	19	一般国道19号	生坂村・大町市境	舟場矢下線	11260	55.6	53.6	55.2	48.1
20300190620	19	一般国道19号	舟場矢下線	大町市・長野市境	11270	54.9	53.6	54.9	50.7
20300190630	19	一般国道19号	大町市・長野市境	川口大町線	11270	47.6	43.7	44.8	27.4
20300190640	19	一般国道19号	川口大町線	岩本里穂刈線	11280	52.6	49.5	54.0	48.5
20300190650	19	一般国道19号	岩本里穂刈線	丸子信州新線	11290	44.1	45.8	45.5	37.2
20300190660	19	一般国道19号	丸子信州新線	信濃信州新線	11300	27.9	29.3	27.8	26.0
20300190670	19	一般国道19号	信濃信州新線	長野信州新線	11310	46.1	45.2	49.1	48.6
20300190680	19	一般国道19号	長野信州新線	安庭篠ノ井線	11320	55.2	49.3	54.2	45.9
20300190690	19	一般国道19号	安庭篠ノ井線	長野大町線	11330	45.8	45.1	39.0	42.2
20300190700	19	一般国道19号	長野大町線	長野大町線	11340	54.7	54.6	48.1	46.1
20300190710	19	一般国道19号	長野大町線	戸隠篠ノ井線	11350	34.9	40.1	32.1	36.2
20300190720	19	一般国道19号	戸隠篠ノ井線	一般国道19号	11360	38.4	41.5	45.4	48.4
20300190730	19	一般国道19号	一般国道19号	犀口下居返線	11370	40.3	48.0	49.3	50.2
20300190740	19	一般国道19号	犀口下居返線	長野上田線	11380	32.2	42.2	35.0	38.6
20300190745	19	一般国道19号	長野上田線	長野真田線	11390	15.7	26.9	24.5	28.7
20300190750	19	一般国道19号	長野真田線		11400	13.4	17.0	27.9	28.9
20300190760	19	一般国道19号		一般国道18号	11410	35.5	39.1	30.8	42.0
20300190780	19	一般国道19号	一般国道19号	小松原川中島停車場線	11420	10.2	16.4	35.4	32.4
20300190790	19	一般国道19号	小松原川中島停車場線	入山小市線	11430	40.8	44.4	41.4	39.8
20300190800	19	一般国道19号	入山小市線	川中島停車場線	11440	28.2	32.8	34.4	38.9
20300190810	19	一般国道19号	川中島停車場線	一般国道117号	11450	22.9	27.2	16.6	22.3
20300190820	19	一般国道19号	一般国道117号	長野停車場岡田線	11460	10.5	15.4	18.6	21.9
20300190830	19	一般国道19号	長野停車場岡田線	長野豊野線	11470	14.5	27.9	15.2	18.4
20300190840	19	一般国道19号	長野豊野線	長野停車場線	11480	11.5	14.1	17.0	16.0
20300190850	19	一般国道19号	長野停車場線	一般国道18号	11490	16.8	18.6	15.3	17.7
				計または平均	91	<b>39.3</b>	<b>41.9</b>	<b>40.2</b>	<b>40.8</b>
20300200010	20	一般国道20号	一般国道20号	北杜富士見線	12010	46.5	43.7	42.1	38.6
20300200020	20	一般国道20号	北杜富士見線	富士見高原線	12020	30.8	37.2	44.3	38.3
20300200030	20	一般国道20号	富士見高原線	信濃境停車場線	12030	41.4	39.1	39.3	26.0
20300200040	20	一般国道20号	信濃境停車場線	乙事富士見線	12040	50.3	48.3	49.7	47.2
20300200050	20	一般国道20号	乙事富士見線	中新田富士見線	12050	10.1	22.7	16.2	26.4
20300200060	20	一般国道20号	中新田富士見線	諏訪南インター線	12060	41.5	38.0	42.8	38.0

道単 路位 状区 況調 査番 号	歩道 設 置 率 (%)	歩道 代 表 幅 員 (m)	バ ス 延 長 率 路 線 (%)	交 通 量 調 査 番 号	昼 間 1 2 時 間 の ビ ー ク 比 率 (%)	ピーク時間交通量(台/h)				自動車交通量比較 (台/12h)												
						上り		下り		平 成 2 年	平 成 6 年	平 成 9 年	平 成 11 年	平 成 17 年	平 成 22 年	平 成 27 年	伸び率					
						自 動 車 類 (台/h)	う ち 大 型 車 (台/h)	自 動 車 類 (台/h)	う ち 大 型 車 (台/h)								6 / 2	9 / 6	11 / 9	17 / 11	22 / 17	27 / 22
11250	72.7	1.25	100.0	11130	9.9	250	27	201	26	14,732	12,158	13,438	11,097	13,557	9,796	9,273	0.83	1.11	0.83	1.22	0.72	0.95
11260	100.0	1.50	100.0	11140	10.9	250	27	201	26	8,342	4,927	5,508	5,189	5,546	4,222	4,123	0.59	1.12	0.94	1.07	0.76	0.98
11260	100.0	1.50	100.0	11140	10.9	250	27	201	26	8,342	4,927	5,508	5,189	5,546	4,222	4,123	0.59	1.12	0.94	1.07	0.76	0.98
11270	90.3	2.00	100.0	11140	10.9	171	51	141	29	8,342	4,927	5,508	5,189	5,546	4,222	4,123	0.59	1.12	0.94	1.07	0.76	0.98
11270	90.3	2.00	100.0	11140	10.9	171	51	141	29	8,342	4,927	5,508	5,189	5,546	4,222	4,123	0.59	1.12	0.94	1.07	0.76	0.98
11280	100.0	2.00	100.0	11150	10.9	171	51	141	29	7,355	3,804	4,278	4,045	4,517	2,982	2,865	0.52	1.12	0.95	1.12	0.66	0.96
11280	100.0	2.00	100.0	11150	10.9	173	40	177	37	7,355	3,804	4,278	4,045	4,517	2,982	2,865	0.52	1.12	0.95	1.12	0.66	0.96
11280	100.0	2.00	100.0	11150	10.9	173	40	177	37	7,355	3,804	4,278	4,045	4,517	2,982	2,865	0.52	1.12	0.95	1.12	0.66	0.96
11290	100.0	1.50	100.0	11160	9.3	173	40	177	37	8,347	4,698	4,601	4,045	4,517	3,427	3,776	0.56	0.98	0.88	1.12	0.76	1.10
11290	100.0	1.50	100.0	11160	9.3	173	40	177	37	8,347	4,698	4,601	4,045	4,517	3,427	3,776	0.56	0.98	0.88	1.12	0.76	1.10
11300	96.4	2.00	31.3	11160	9.3	402	32	389	25	8,347	4,698	4,601	4,045	4,517	3,427	3,776	0.56	0.98	0.88	1.12	0.76	1.10
11300	96.4	2.00	31.3	11160	9.3	402	32	389	25	8,347	4,698	4,601	4,045	4,517	3,427	3,776	0.56	0.98	0.88	1.12	0.76	1.10
11310	100.0	2.25	100.0	11170	11.1	402	32	389	25	10,503	7,791	7,986	6,935	7,453	6,627	7,037	0.74	1.03	0.87	1.07	0.89	1.06
11310	100.0	2.25	100.0	11170	11.1	402	32	389	25	10,503	7,791	7,986	6,935	7,453	6,627	7,037	0.74	1.03	0.87	1.07	0.89	1.06
11310	100.0	2.25	100.0	11170	11.1	402	32	389	25	10,503	7,791	7,986	6,935	7,453	6,627	7,037	0.74	1.03	0.87	1.07	0.89	1.06
11320	72.9	2.00	100.0	11170	11.1	489	50	504	50	10,503	7,791	7,986	6,935	7,453	6,627	7,037	0.74	1.03	0.87	1.07	0.89	1.06
11330	100.0	2.00	100.0	11170	11.1	875	80	943	73	10,503	7,791	7,986	6,935	7,453	6,627	7,037	0.74	1.03	0.87	1.07	0.89	1.06
11340	92.3	2.00	100.0	11180	11.5	906	76	1,015	74	9,301	6,434	8,664	8,817	8,183	7,662	8,578	0.69	1.35	1.02	0.93	0.94	1.12
11350	100.0	2.00	100.0	11190	12.1	515	61	423	61				13,838	14,688	13,753	14,919				1.06	0.94	1.08
11360	96.6	2.50	100.0	11200	12.0	1,217	96	716	78	13,859	12,282	14,748	15,016	17,381	16,275	15,841	0.89	1.20	1.02	1.16	0.94	0.97
11370	100.0	2.50	0.0	11210	11.6	1,217	96	716	78			5,323	6,955	8,597	8,050	8,056			1.31	1.24	0.94	1.00
11380	100.0	3.50	0.0	11220	13.2	1,217	96	716	78			5,323	6,955	8,597	8,050	14,329			1.31	1.24	0.94	1.78
11390	100.0	3.50	0.0	11220	13.2	1,217	96	716	78				13,736	19,623	18,374	14,329				1.43	0.94	0.78
11400	100.0	4.00	0.0	11220	13.2	383	12	605	18				13,736	19,623	18,374	14,329				1.43	0.94	0.78
11410	100.0	3.50	0.0	11220	13.2	383	12	605	18				13,736	19,623	18,374	14,329				1.43	0.94	0.78
11420	100.0	1.50	100.0	11230	14.9	383	12	605	18	17,128	9,157	9,883	9,372	8,646	8,096	6,578	0.53	1.08	0.95	0.92	0.94	0.81
11420	100.0	1.50	100.0	11230	14.9	536	19	806	12	17,128	9,157	9,883	9,372	8,646	8,096	6,578	0.53	1.08	0.95	0.92	0.94	0.81
11420	100.0	1.50	100.0	11230	14.9	1,091	40	1,262	33	17,128	9,157	9,883	9,372	8,646	8,096	6,578	0.53	1.08	0.95	0.92	0.94	0.81
11430	90.0	2.00	100.0	11240	10.0	1,091	40	1,262	33	17,128	17,640	17,215	16,055	15,758	14,755	13,462	1.03	0.98	0.93	0.98	0.94	0.91
11440	100.0	2.75	100.0	11250	9.5	642	42	499	38	26,771	22,571	26,549	27,051	26,432	24,750	24,446	0.84	1.18	1.02	0.98	0.94	0.99
11440	100.0	2.75	100.0	11250	9.5	642	42	499	38	26,771	22,571	26,549	27,051	26,432	24,750	24,446	0.84	1.18	1.02	0.98	0.94	0.99
11450	100.0	3.00	100.0	11260	9.0	440	141	464	163	23,348	25,214	23,718	24,387	20,061	18,784	12,512	1.08	0.94	1.03	0.82	0.94	0.67
11450	100.0	3.00	100.0	11260	9.0	440	141	464	163	23,348	25,214	23,718	24,387	20,061	18,784	12,512	1.08	0.94	1.03	0.82	0.94	0.67
	95.2	2.20	80.8		10.6	559	83	539	84	11,559	10,949	11,386	11,373	12,142	10,938	10,399	0.95	1.07	0.99	1.09	0.89	0.99
12010	100.0	1.50	98.8	12010	9.3	238	65	276	93	4,735	4,790	5,888	5,947	5,559	4,977	5,524	1.01	1.23	1.01	0.93	0.90	1.11
12010	100.0	1.50	98.8	12010	9.3	238	65	276	93	4,735	4,790	5,888	5,947	5,559	4,977	5,524	1.01	1.23	1.01	0.93	0.90	1.11
12010	100.0	1.50	98.8	12010	9.3	238	65	276	93	4,735	4,790	5,888	5,947	5,559	4,977	5,524	1.01	1.23	1.01	0.93	0.90	1.11
12010	100.0	1.50	98.8	12010	9.3	238	65	276	93	4,735	4,790	5,888	5,947	5,559	4,977	5,524	1.01	1.23	1.01	0.93	0.90	1.11
12020	85.4	1.50	100.0	12020	10.3	394	42	473	61	11,766	7,327	8,102	8,186	7,895	7,068	8,373	0.62	1.11	1.01	0.96	0.90	1.18
12020	85.4	1.50	100.0	12020	10.3	394	42	473	61	11,766	7,327	8,102	8,186	7,895	7,068	8,373	0.62	1.11	1.01	0.96	0.90	1.18

道路種別 一般国道 (旅行速度等)

交基 通本 調区 査問 番 号	路 線 番 号	路 線 名	起 点 側 接 続 路 線 等	終 点 側 接 続 路 線 等	旅 単 行 位 区 度 間 調 番 查 号	平均旅行速度 (上り)		平均旅行速度 (下り)	
						混 雑 時	昼 間 非 混 雑 時	混 雑 時	昼 間 非 混 雑 時
						(km/h)	(km/h)	(km/h)	(km/h)
20300200070	20	一般国道20号	諏訪南インター線	富士見町・茅野市境	12070	27.1	32.3	38.1	41.4
20300200080	20	一般国道20号	富士見町・茅野市境	神ノ原青柳停車場線	12070	47.1	48.0	50.9	50.1
20300200090	20	一般国道20号	神ノ原青柳停車場線	神ノ原青柳停車場線	12080	38.6	40.9	34.6	39.9
20300200100	20	一般国道20号	神ノ原青柳停車場線		12090	36.9	41.5	36.5	44.6
20300200370	20	一般国道20号		弘沢茅野線	12100	26.9	43.4	28.4	40.1
20300200140	20	一般国道20号	弘沢茅野線	岡谷茅野線	12110	15.2	22.8	15.2	22.0
20300200150	20	一般国道20号	岡谷茅野線	一般国道20号	12120	13.6	17.1	28.0	28.8
20300200160	20	一般国道20号	一般国道20号	弘沢茅野線	12130	32.3	36.5	24.4	34.6
20300200170	20	一般国道20号	弘沢茅野線	茅野市・諏訪市境	12140	27.1	34.4	29.5	34.6
20300200180	20	一般国道20号	茅野市・諏訪市境	神宮寺諏訪線	12140	25.6	28.5	25.1	29.2
20300200190	20	一般国道20号	神宮寺諏訪線	諏訪茅野線	12150	13.1	15.5	24.6	25.3
20300200200	20	一般国道20号	諏訪茅野線	諏訪辰野線	12160	17.9	24.1	21.4	23.8
20300200210	20	一般国道20号	諏訪辰野線	諏訪白権湖小諸線	12170	21.3	24.5	19.5	23.4
20300200220	20	一般国道20号	諏訪白権湖小諸線	諏訪辰野線	12180	19.1	18.2	23.0	22.0
20300200230	20	一般国道20号	諏訪辰野線	諏訪市・下諏訪町境	12190	17.7	26.1	21.8	26.2
20300200240	20	一般国道20号	諏訪市・下諏訪町境	岡谷下諏訪線	12190	25.9	38.3	30.8	34.0
20300200250	20	一般国道20号	岡谷下諏訪線	一般国道142号	12200	29.3	32.4	20.3	25.8
20300200260	20	一般国道20号	一般国道142号	諏訪大社春宮線	12210	15.9	12.7	35.2	29.9
20300200270	20	一般国道20号	諏訪大社春宮線	下諏訪町・岡谷市境	12220	16.4	19.3	19.0	20.5
20300200280	20	一般国道20号	下諏訪町・岡谷市境	下諏訪辰野線	12220	20.6	26.0	16.7	21.0
20300200290	20	一般国道20号	下諏訪辰野線	一般国道20号	12230	21.7	28.5	25.6	26.8
20300200300	20	一般国道20号	一般国道20号	楡川岡谷線	12240	32.2	38.0	21.6	30.8
20300200310	20	一般国道20号	楡川岡谷線	楡川岡谷線	12250	30.9	32.2	34.0	35.0
20300200320	20	一般国道20号	楡川岡谷線	岡谷市・塩尻市境	12260	44.2	43.8	54.1	50.7
20300200330	20	一般国道20号	岡谷市・塩尻市境	長野自動車道	12260	51.8	52.5	42.1	47.4
20300200340	20	一般国道20号	長野自動車道	松本塩尻線	12270	50.4	53.2	47.5	48.1
20300200350	20	一般国道20号	松本塩尻線	一般国道19号	12280	34.2	35.1	12.7	16.8
20300200390	20	一般国道20号	一般国道20号	一般国道152号	12290	20.7	24.3	46.9	42.8
20300200400	20	一般国道20号	一般国道152号	茅野市・諏訪市境	12300	27.5	23.8	27.9	32.7
20300200410	20	一般国道20号	茅野市・諏訪市境	中央自動車道西宮線	12300	21.7	25.2	21.8	25.2
20300200420	20	一般国道20号	中央自動車道西宮線	神宮寺諏訪線	12310	22.4	24.4	24.2	24.6
20300200440	20	一般国道20号	一般国道142号	長野自動車道	12320	39.5	43.0	41.8	43.2
20300200450	20	一般国道20号	長野自動車道	一般国道20号	12330	30.4	27.7	16.4	18.4
				計または平均	39	<b>29.1</b>	<b>32.4</b>	<b>30.6</b>	<b>32.7</b>
20301170010	117	一般国道117号	一般国道19号	三才大豆島中御所線	13010	23.2	27.6	12.5	18.2
20301170020	117	一般国道117号	三才大豆島中御所線	長野上田線	13020	10.7	23.4	30.8	34.4
20301170030	117	一般国道117号	長野上田線	長野真田線	13030	8.1	22.3	22.8	33.2
20301170040	117	一般国道117号	長野真田線	一般国道18号	13040	20.9	25.5	13.5	18.8
20301170060	117	一般国道117号	一般国道18号	中野豊野線	13050	36.0	39.1	26.0	32.7
20301170070	117	一般国道117号	中野豊野線	長野市・中野市境	13060	44.0	49.3	50.3	52.7



単 道 路 状 況 調 査 番 号	歩 道 設 置 率  (%)	歩 道 代 表 幅 員  (m)	バ ス 延 長 率  (%)	単 交 通 量 区 間 調 査 番 号	昼 間 1 時 間 の ピーク 比 率  (%)	ピーク時間交通量(台/h)				自動車交通量比較 (台/12h)												
						上り		下り		平 成 2 年	平 成 6 年	平 成 9 年	平 成 1 1 年	平 成 1 7 年	平 成 2 2 年	平 成 2 7 年	伸び率					
						自 動 車 類  (台/h)	う ち 大 型 車  (台/h)	自 動 車 類  (台/h)	う ち 大 型 車  (台/h)								6 / 2	9 / 6	11 / 9	17 / 11	22 / 17	27 / 22
12020	85.4	1.50	100.0	12020	10.3	394	42	473	61	11,766	7,327	8,102	8,186	7,895	7,068	8,373	0.62	1.11	1.01	0.96	0.90	1.18
12030	100.0	1.00	100.0	12030	12.3	671	50	1,032	37	11,766	12,466	13,875	14,229	13,034	17,005	13,663	1.06	1.11	1.03	0.92	1.30	0.80
12040	97.4	1.50	100.0	12040	12.3	671	50	1,032	37	11,766	12,466	13,875	14,229	13,034	17,005	13,663	1.06	1.11	1.03	0.92	1.30	0.80
12040	97.4	1.50	100.0	12040	12.3	671	50	1,032	37	11,766	12,466	13,875	14,229	13,034	17,005	13,663	1.06	1.11	1.03	0.92	1.30	0.80
12165	100.0	4.00	0.0	12050	11.6	869	78	900	66							11,276						
12050	83.3	2.00	100.0	12060	10.9	688	45	365	5	15,490	18,308	19,909	18,539	18,822	19,235	16,047	1.18	1.09	0.93	1.02	1.02	0.83
12070	96.2	1.00	100.0	12070	10.5	688	45	365	5	15,490	16,941	14,745	14,909	11,337	15,112	9,901	1.09	0.87	1.01	0.76	1.33	0.66
12070	96.2	1.00	100.0	12070	10.5	688	45	365	5	15,490	16,941	14,745	14,909	11,337	15,112	9,901	1.09	0.87	1.01	0.76	1.33	0.66
12070	96.2	1.00	100.0	12070	10.5	688	45	365	5	15,490	16,941	14,745	14,909	11,337	15,112	9,901	1.09	0.87	1.01	0.76	1.33	0.66
12080	91.7	1.50	100.0	12070	10.5	688	45	365	5	15,490	16,941	14,745	14,909	11,337	15,112	9,901	1.09	0.87	1.01	0.76	1.33	0.66
12080	91.7	1.50	100.0	12070	10.5	688	45	365	5	15,490	16,941	14,745	14,909	11,337	15,112	9,901	1.09	0.87	1.01	0.76	1.33	0.66
12080	91.7	1.50	100.0	12070	10.5	688	45	365	5	15,490	16,941	14,745	14,909	11,337	15,112	9,901	1.09	0.87	1.01	0.76	1.33	0.66
12080	91.7	1.50	100.0	12070	10.5	752	21	596	29	15,490	16,941	14,745	14,909	11,337	15,112	9,901	1.09	0.87	1.01	0.76	1.33	0.66
12090	61.5	1.50	100.0	12080	11.4	752	21	596	29	9,214	10,334	11,182	11,604	11,223	11,764	11,795	1.12	1.08	1.04	0.97	1.05	1.00
12090	61.5	1.50	100.0	12080	11.4	752	21	596	29	9,214	10,334	11,182	11,604	11,223	11,764	11,795	1.12	1.08	1.04	0.97	1.05	1.00
12100	85.7	1.50	100.0	12080	11.4	752	21	596	29	9,214	10,334	11,182	11,604	11,223	11,764	11,795	1.12	1.08	1.04	0.97	1.05	1.00
12100	85.7	1.50	100.0	12080	11.4	534	31	488	65	9,214	10,334	11,182	11,604	11,223	11,764	11,795	1.12	1.08	1.04	0.97	1.05	1.00
12110	100.0	1.00	100.0	12090	14.2	534	31	488	65	10,887	17,528	14,912	16,598	15,532	14,328	7,077	1.61	0.85	1.11	0.94	0.92	0.49
12110	100.0	1.00	100.0	12090	14.2	534	31	488	65	10,887	17,528	14,912	16,598	15,532	14,328	7,077	1.61	0.85	1.11	0.94	0.92	0.49
12120	91.4	1.00	100.0	12090	14.2	534	31	488	65	10,887	17,528	14,912	16,598	15,532	14,328	7,077	1.61	0.85	1.11	0.94	0.92	0.49
12120	91.4	1.00	100.0	12090	14.2	534	31	488	65	10,887	17,528	14,912	16,598	15,532	14,328	7,077	1.61	0.85	1.11	0.94	0.92	0.49
12130	86.1	3.00	50.0	12090	14.2	534	31	488	65	10,887	17,528	14,912	16,598	15,532	14,328	7,077	1.61	0.85	1.11	0.94	0.92	0.49
12130	86.1	3.00	50.0	12090	14.2	534	31	488	65	10,887	17,528	14,912	16,598	15,532	14,328	7,077	1.61	0.85	1.11	0.94	0.92	0.49
12130	86.1	3.00	50.0	12090	14.2	534	31	488	65	10,887	17,528	14,912	16,598	15,532	14,328	7,077	1.61	0.85	1.11	0.94	0.92	0.49
12140	100.0	3.00	56.7	12090	14.2	534	31	488	65	10,887	17,528	14,912	16,598	15,532	14,328	7,077	1.61	0.85	1.11	0.94	0.92	0.49
12150	85.7	3.00	85.7	12090	14.2	704	99	1,026	137	10,887	17,528	14,912	16,598	15,532	14,328	7,077	1.61	0.85	1.11	0.94	0.92	0.49
12160	100.0	3.00	100.0	12100	11.3	561	52	765	32	5,812	15,581	17,162	17,946	20,057	18,023	15,236	2.68	1.10	1.05	1.12	0.90	0.85
12170	100.0	2.75	0.0	12110	9.7	364	29	355	17			8,573	9,219	8,301	7,906	7,277			1.08	0.90	0.95	0.92
12180	100.0	2.75	0.0	12120	9.7	798	88	630	42	13,570	15,569	17,078	17,569	16,710	15,915	14,473	1.15	1.10	1.03	0.95	0.95	0.91
12190	93.8	2.50	62.5	12120	9.7	798	88	630	42	13,570	15,569	17,078	17,569	16,710	15,915	14,473	1.15	1.10	1.03	0.95	0.95	0.91
12190	93.8	2.50	62.5	12120	9.7	798	88	630	42	13,570	15,569	17,078	17,569	16,710	15,915	14,473	1.15	1.10	1.03	0.95	0.95	0.91
12200	100.0	3.00	0.0	12130	10.4	231	109	278	161					8,057	7,240	4,828					0.90	0.67
12200	100.0	3.00	0.0	12140	12.9	560	48	450	39					9,364	8,414	7,717					0.90	0.92
	92.3	1.90	79.8		11.5	576	49	529	51	11,280	13,623	13,014	13,600	12,205	12,697	9,594	1.23	1.00	1.04	0.91	1.04	0.80
13010	100.0	3.00	100.0	13010	12.5	2,406	51	1,625	61	25,682	30,993	31,062	32,561	35,319	37,703	32,256	1.21	1.00	1.05	1.08	1.07	0.86
13010	100.0	3.00	100.0	13020	9.5	1,663	50	1,893	86	25,923	29,567	33,892	40,564	38,186	35,082	37,272	1.14	1.15	1.20	0.94	0.92	1.06
13010	100.0	3.00	100.0	13030	10.2	970	23	877	44	10,645	10,880	10,837	8,014	8,661	8,261	18,147	1.02	1.00	0.74	1.08	0.95	2.20
13020	93.3	2.25	100.0	13040	10.1	246	16	603	13	10,645	10,880	10,837	8,014	8,661	9,280	8,384	1.02	1.00	0.74	1.08	1.07	0.90
13030	100.0	2.50	0.0	13050	10.5	510	17	594	39			13,849	13,298	11,577	11,002	10,550			0.96	0.87	0.95	0.96
13030	100.0	2.50	0.0	13060	14.5	712	70			4,727	6,768	7,193	7,220	4,973	4,891	4,912	1.43	1.06	1.00	0.69	0.98	1.00

道路種別 一般国道 (旅行速度等)

交基 通本 調区 査間 番 号	路 線 番 号	路 線 名	起 点 側 接 続 路 線 等	終 点 側 接 続 路 線 等	旅 単 行 位 速 度 区 間 調 査 号	平均旅行速度 (上り)		平均旅行速度 (下り)	
						混 雑 時	昼 間 非 混 雑 時	混 雑 時	昼 間 非 混 雑 時
						(km/h)	(km/h)	(km/h)	(km/h)
20301170080	117	一般国道117号	長野市・中野市境	三水中野線	13070	55.1	57.1	51.6	53.4
20301170090	117	一般国道117号	三水中野線	南永江替佐停車場線	13080	42.5	44.2	38.0	44.8
20301170100	117	一般国道117号	南永江替佐停車場線	南永江替佐停車場線	13090	38.7	40.2	35.7	40.9
20301170110	117	一般国道117号	南永江替佐停車場線	豊田中野線	13100	53.4	55.5	53.7	50.4
20301170120	117	一般国道117号	豊田中野線	中野市・飯山市境	13110	47.7	48.4	48.9	48.4
20301170130	117	一般国道117号	中野市・飯山市境	一般国道292号	13110	37.8	40.4	23.1	32.8
20301170140	117	一般国道117号	一般国道292号	蓮停車場線	13120	25.8	31.0	34.8	38.3
20301170150	117	一般国道117号	蓮停車場線	一般国道117号	13130	44.6	45.0	36.5	39.6
20301170160	117	一般国道117号	一般国道117号	飯山妙高高原線	13140	24.0	28.7	26.8	29.7
20301170170	117	一般国道117号	飯山妙高高原線	飯山野沢温泉線	13150	28.3	34.5	31.7	33.8
20301170180	117	一般国道117号	飯山野沢温泉線	一般国道403号	13160	36.6	38.7	27.8	36.9
20301170190	117	一般国道117号	一般国道403号	一般国道292号	13170	36.3	39.7	38.7	40.7
20301170200	117	一般国道117号	一般国道292号	上越飯山線	13180	37.3	37.7	35.9	38.3
20301170210	117	一般国道117号	上越飯山線	関沢小沼線	13190	50.0	44.8	45.5	35.7
20301170220	117	一般国道117号	関沢小沼線	柏尾戸狩停車場線	13200	48.1	44.8	54.0	44.8
20301170230	117	一般国道117号	柏尾戸狩停車場線	柏尾戸狩停車場線	13210	56.1	42.0	54.3	48.0
20301170240	117	一般国道117号	柏尾戸狩停車場線	野沢上境停車場線	13220	58.2	57.2	60.4	58.1
20301170250	117	一般国道117号	野沢上境停車場線	野沢上境停車場線	13230	58.0	58.0	60.0	58.6
20301170260	117	一般国道117号	野沢上境停車場線	飯山市・野沢温泉村境	13240	53.0	54.6	56.0	46.3
20301170270	117	一般国道117号	飯山市・野沢温泉村境	一般国道403号	13240	58.9	52.6	59.7	51.2
20301170280	117	一般国道117号	一般国道403号	箕作飯山線	13250	60.4	61.2	61.9	60.9
20301170290	117	一般国道117号	箕作飯山線	野沢温泉村・栄村境	13260	62.7	63.1	63.7	59.6
20301170300	117	一般国道117号	野沢温泉村・栄村境	箕作飯山線	13260	62.2	61.9	45.7	59.5
20301170310	117	一般国道117号	箕作飯山線	箕作飯山線	13270	55.4	57.2	58.0	57.2
20301170320	117	一般国道117号	箕作飯山線	秋山郷森宮野原停車場線	13280	51.5	57.5	54.9	56.4
20301170330	117	一般国道117号	秋山郷森宮野原停車場線	一般国道117号	13290	12.9	29.1	27.0	30.6
20301170350	117	一般国道117号	牟礼永江線	飯山妙高高原線	13300	49.8	38.5	40.1	35.5
20301170360	117	一般国道117号	飯山妙高高原線	中野市・飯山市境	13310	41.1	36.7	49.2	37.5
20301170370	117	一般国道117号	中野市・飯山市境	一般国道117号	13310	53.1	55.2	54.7	55.7
				計または平均	35	<b>42.4</b>	<b>44.1</b>	<b>42.4</b>	<b>43.2</b>
20301410010	141	一般国道141号	一般国道141号	梓山海ノ口線	14010	56.2	50.1	50.0	48.9
20301410020	141	一般国道141号	梓山海ノ口線	南牧村・小海町境	14020	50.4	50.0	47.1	48.0
20301410030	141	一般国道141号	南牧村・小海町境	松原湖高原線	14020	41.9	50.1	46.1	46.4
20301410040	141	一般国道141号	松原湖高原線	上野小海線	14030	41.8	39.6	32.3	44.8
20301410050	141	一般国道141号	上野小海線	小海町・佐久穂町境	14040	37.4	36.4	33.3	38.6
20301410060	141	一般国道141号	小海町・佐久穂町境	一般国道299号	14040	42.8	44.8	31.1	34.7
20301410070	141	一般国道141号	一般国道299号	上畑八千穂停車場線	14050	27.1	30.6	28.8	33.1
20301410080	141	一般国道141号	上畑八千穂停車場線	一般国道299号	14060	38.5	38.3	31.1	31.2
20301410090	141	一般国道141号	一般国道299号	大張北岩水線	14070	11.7	21.3	20.6	27.2
20301410100	141	一般国道141号	大張北岩水線	佐久穂町・佐久市境	14080	31.2	33.6	34.7	37.5

道路状況調査番号	単位区間番号	歩道設置率 (%)	歩道代表幅員 (m)	バス延長率 (%)	単位区間番号	昼間12時間ピーク比率 (%)	ピーク時間交通量(台/h)				自動車交通量比較 (台/12h)												
							上り		下り		平成2年	平成6年	平成9年	平成11年	平成17年	平成22年	平成27年	伸び率					
							自動車類	うち大型車	自動車類	うち大型車								6/2	9/6	11/9	17/11	22/17	27/22
							(台/h)	(台/h)	(台/h)	(台/h)													
13040	32.9	2.00	0.0	13070	14.1	374	18	315	21	4,727	6,768	7,193	7,220	4,973	3,468	4,899	1.43	1.06	1.00	0.69	0.70	1.41	
13040	32.9	2.00	0.0	13070	14.1	374	18	315	21	4,727	6,768	7,193	7,220	4,973	3,468	4,899	1.43	1.06	1.00	0.69	0.70	1.41	
13040	32.9	2.00	0.0	13070	14.1	374	18	315	21	4,727	6,768	7,193	7,220	4,973	3,468	4,899	1.43	1.06	1.00	0.69	0.70	1.41	
13040	32.9	2.00	0.0	13070	14.1	374	18	315	21	4,727	6,768	7,193	7,220	4,973	3,468	4,899	1.43	1.06	1.00	0.69	0.70	1.41	
13040	32.9	2.00	0.0	13070	14.1	374	18	315	21	4,727	6,768	7,193	7,220	4,973	3,468	4,899	1.43	1.06	1.00	0.69	0.70	1.41	
13050	0.0	0.00	0.0	13070	14.1	374	18	315	21	4,727	6,768	7,193	7,220	4,973	3,468	4,899	1.43	1.06	1.00	0.69	0.70	1.41	
13060	56.9	3.00	96.6	13080	9.5	883	78	464	74	11,717	14,824	18,271	18,727	13,548	15,019	14,203	1.27	1.23	1.02	0.72	1.11	0.95	
13060	56.9	3.00	96.6	13080	9.5	883	78	464	74	11,717	14,824	18,271	18,727	13,548	15,019	14,203	1.27	1.23	1.02	0.72	1.11	0.95	
13060	56.9	3.00	96.6	13080	9.5	883	78	464	74	11,717	14,824	18,271	18,727	13,548	15,019	14,203	1.27	1.23	1.02	0.72	1.11	0.95	
13060	56.9	3.00	96.6	13080	9.5	883	78	464	74	11,717	14,824	18,271	18,727	13,548	15,019	14,203	1.27	1.23	1.02	0.72	1.11	0.95	
13060	56.9	3.00	96.6	13080	9.5	883	78	464	74	11,717	14,824	18,271	18,727	13,548	15,019	14,203	1.27	1.23	1.02	0.72	1.11	0.95	
13070	90.6	3.00	32.1	13090	9.9	636	66	489	33	10,298	13,261	11,779	12,850	11,153	11,216	11,333	1.29	0.89	1.09	0.87	1.01	1.01	
13070	90.6	3.00	32.1	13090	9.9	636	66	489	33	10,298	13,261	11,779	12,850	11,153	11,216	11,333	1.29	0.89	1.09	0.87	1.01	1.01	
13070	90.6	3.00	32.1	13090	9.9	636	66	489	33	10,298	13,261	11,779	12,850	11,153	11,216	11,333	1.29	0.89	1.09	0.87	1.01	1.01	
13080	100.0	3.00	0.0	13100	9.4	274	35	238	27	4,078	4,131	4,830	5,030	5,030	5,051	5,465		1.01	1.17	1.04	1.00	1.08	
13080	100.0	3.00	0.0	13100	9.4	274	35	238	27	4,078	4,131	4,830	5,030	5,030	5,051	5,465		1.01	1.17	1.04	1.00	1.08	
13080	100.0	3.00	0.0	13100	9.4	274	35	238	27	4,078	4,131	4,830	5,030	5,030	5,051	5,465		1.01	1.17	1.04	1.00	1.08	
13080	100.0	3.00	0.0	13100	9.4	274	35	238	27	4,078	4,131	4,830	5,030	5,030	5,051	5,465		1.01	1.17	1.04	1.00	1.08	
13090	0.0	3.00	0.0	13100	9.4	274	35	238	27	4,078	4,131	4,830	5,030	5,030	5,051	5,465		1.01	1.17	1.04	1.00	1.08	
13100	96.7	2.50	54.9	13100	9.4	274	35	238	27	4,078	4,131	4,830	5,030	5,030	5,051	5,465		1.01	1.17	1.04	1.00	1.08	
13100	96.7	2.50	54.9	13110	10.1	165	27	212	41		3,136	2,858	3,392	3,315	3,744			0.91	1.19	0.98	1.13		
13100	96.7	2.50	54.9	13110	10.1	165	27	212	41		3,136	2,858	3,392	3,315	3,744			0.91	1.19	0.98	1.13		
13110	84.1	2.50	47.7	13110	10.1	165	27	212	41		3,136	2,858	3,392	3,315	3,744			0.91	1.19	0.98	1.13		
13110	84.1	2.50	47.7	13120	9.9	220	58	173	21		3,136	2,858	3,392	3,731	3,988			0.91	1.19	1.10	1.07		
13120	100.0	3.00	51.1	13120	9.9	220	58	173	21		3,136	2,858	3,392	3,731	3,988			0.91	1.19	1.10	1.07		
13120	100.0	3.00	51.1	13120	9.9	220	58	173	21		3,136	2,858	3,392	3,731	3,988			0.91	1.19	1.10	1.07		
13130	100.0	2.50	0.0	13130	12.4	492	22	460	40	1,233	1,268	3,383	5,882	4,918	7,525	7,684	1.03	2.67	1.74	0.84	1.53	1.02	
13130	100.0	2.50	0.0	13130	12.4	492	22	460	40	1,233	1,268	3,383	5,882	4,918	7,525	7,684	1.03	2.67	1.74	0.84	1.53	1.02	
13140	100.0	2.50	0.0	13130	12.4	492	22	460	40	1,233	1,268	3,383	5,882	4,918	7,525	7,684	1.03	2.67	1.74	0.84	1.53	1.02	
	76.4	2.61	38.3		10.9	553	42	448	38	9,053	9,710	9,465	9,970	8,677	8,851	9,285	1.26	1.23	1.08	0.91	1.02	1.12	
14010	87.6	1.50	0.0	14010	10.1	282	60	236	48	5,185	4,736	4,972	4,605	4,949	5,043	5,117	0.91	1.05	0.93	1.07	1.02	1.01	
14010	87.6	1.50	0.0	14020	9.6	255	41	331	60	6,714	6,180	6,337	5,972	6,395	6,098	6,078	0.92	1.03	0.94	1.07	0.95	1.00	
14020	95.7	1.50	89.1	14020	9.6	255	41	331	60	6,714	6,180	6,337	5,972	6,395	6,098	6,078	0.92	1.03	0.94	1.07	0.95	1.00	
14020	95.7	1.50	89.1	14030	10.5	490	42	741	40	7,645	7,900	7,968	8,002	10,934	11,010	11,674	1.03	1.01	1.00	1.37	1.01	1.06	
14020	95.7	1.50	89.1	14030	10.5	490	42	741	40	7,645	7,900	7,968	8,002	10,934	11,010	11,674	1.03	1.01	1.00	1.37	1.01	1.06	
14030	100.0	3.00	100.0	14030	10.5	490	42	741	40	7,645	7,900	7,968	8,002	10,934	11,010	11,674	1.03	1.01	1.00	1.37	1.01	1.06	
14030	100.0	3.00	100.0	14040	10.3	700	76	582	53	12,288	12,348	10,533	10,536	14,058	12,332	12,480	1.00	0.85	1.00	1.33	0.88	1.01	
14030	100.0	3.00	100.0	14040	10.3	700	76	582	53	12,288	12,348	10,533	10,536	14,058	12,332	12,480	1.00	0.85	1.00	1.33	0.88	1.01	
14030	100.0	3.00	100.0	14050	10.1	824	34	969	45		17,065	17,663	16,855	18,372	18,503	17,815		1.04	0.95	1.09	1.01	0.96	
14030	100.0	3.00	100.0	14050	10.1	824	34	969	45		17,065	17,663	16,855	18,372	18,503	17,815		1.04	0.95	1.09	1.01	0.96	

道路種別 一般国道 (旅行速度等)

交基 通本 調区 査間 番 号	路 線 番 号	路 線 名	起点側接続路線等	終点側接続路線等	旅 単 行 位 区 間 調 査 号	平均旅行速度 (上り)		平均旅行速度 (下り)	
						混 雑 時	昼 間 非 混 雑 時	混 雑 時	昼 間 非 混 雑 時
20301410110	141	一般国道141号	佐久穂町・佐久市境	下仁田白田線	14080	26.3	36.3	25.9	34.3
20301410120	141	一般国道141号	下仁田白田線	下仁田白田線	14090	19.5	21.0	32.7	34.4
20301410130	141	一般国道141号	下仁田白田線	上小田切白田停車場線	14100	19.1	31.5	29.5	30.2
20301410140	141	一般国道141号	上小田切白田停車場線	百沢白田線	14110	27.1	33.4	42.5	40.6
20301410150	141	一般国道141号	百沢白田線	相浜本町線	14120	38.8	43.4	39.4	41.9
20301410160	141	一般国道141号	相浜本町線	一般国道142号	14130	29.1	42.5	22.3	25.5
20301410170	141	一般国道141号	一般国道142号	小諸中込線	14140	37.1	40.3	37.1	43.7
20301410180	141	一般国道141号	小諸中込線	上原猿久保線	14150	33.1	36.7	28.8	37.0
20301410185	141	一般国道141号	上原猿久保線	塩名田佐久線	14160	30.0	43.2	32.7	36.7
20301410190	141	一般国道141号	塩名田佐久線	塩名田佐久線	14170	11.7	18.3	31.2	35.0
20301410200	141	一般国道141号	塩名田佐久線	下仁田浅科線	14180	32.4	37.7	30.0	31.0
20301410210	141	一般国道141号	下仁田浅科線	中部横断自動車道	14190	23.2	27.0	24.9	28.0
20301410220	141	一般国道141号	中部横断自動車道	借宿小諸線	14190	26.6	27.7	26.6	28.5
20301410230	141	一般国道141号	借宿小諸線	借宿小諸線	14200	30.9	31.4	27.8	31.2
20301410240	141	一般国道141号	借宿小諸線	一般国道18号	14210	36.6	42.6	29.4	29.8
20301410260	141	一般国道141号	一般国道18号	借宿小諸線	14220	19.6	22.8	20.0	31.8
20301410270	141	一般国道141号	借宿小諸線	小諸中込線	14230	13.8	22.6	23.9	30.2
20301410280	141	一般国道141号	小諸中込線	佐久小諸線	14240	19.1	25.9	22.0	25.7
20301410290	141	一般国道141号	佐久小諸線	諏訪白樺湖小諸線	14245	24.9	29.1	22.9	33.3
20301410300	141	一般国道141号	諏訪白樺湖小諸線	峰の茶屋小諸線	14250	13.8	17.5	15.5	15.4
20301410310	141	一般国道141号	峰の茶屋小諸線	諏訪白樺湖小諸線	14260	15.8	15.6	11.9	15.7
20301410320	141	一般国道141号	諏訪白樺湖小諸線	諏訪白樺湖小諸線	14270	16.0	18.6	19.1	21.8
20301410330	141	一般国道141号	諏訪白樺湖小諸線	小諸上田線	14280	26.7	24.2	22.8	27.9
20301410340	141	一般国道141号	小諸上田線	一般国道18号	14290	26.7	18.4	22.9	21.8
20301410354	141	一般国道141号	一般国道18号	小諸上田線	14300	14.8	15.1	14.3	19.4
20301410357	141	一般国道141号	小諸上田線	小諸上田線	14300	19.5	23.0	23.5	22.6
20301410360	141	一般国道141号	小諸上田線	長野上田線	14300	15.8	19.5	9.2	9.3
20301410370	141	一般国道141号	長野上田線	小諸上田線	14310	7.2	9.6	13.6	13.6
20301410380	141	一般国道141号	小諸上田線	一般国道18号	14320	20.7	20.1	17.5	18.9
				計または平均	39	<b>27.0</b>	<b>30.5</b>	<b>27.6</b>	<b>30.9</b>
20301420005	142	一般国道142号	一般国道141号	中部横断自動車道	15010	33.5	37.7	38.1	44.0
20301420010	142	一般国道142号	中部横断自動車道	佐久小諸線	15020	39.0	42.7	36.6	41.0
20301420020	142	一般国道142号	佐久小諸線	相浜本町線	15030	38.4	42.8	36.7	40.2
20301420030	142	一般国道142号	相浜本町線	上原猿久保線	15040	41.9	38.0	36.2	30.7
20301420040	142	一般国道142号	上原猿久保線	八幡小諸線	15050	37.7	41.3	36.1	38.3
20301420050	142	一般国道142号	八幡小諸線	下仁田浅科線	15060	36.0	40.4	29.9	38.1
20301420060	142	一般国道142号	下仁田浅科線	百沢白田線	15070	26.4	36.4	24.1	31.0
20301420070	142	一般国道142号	百沢白田線	東部望月線	15080	34.0	42.2	40.2	43.1
20301420080	142	一般国道142号	東部望月線	雨境望月線	15090	47.6	50.6	41.0	42.8
20301420090	142	一般国道142号	雨境望月線	牛鹿望月線	15100	30.7	30.0	32.1	33.7

単 位 区 間 調 査 番 号	歩 道 設 置 率 (%)	歩 道 代 表 幅 員 (m)	バ ス 延 長 率 (%)	単 位 区 間 調 査 番 号	昼 間 1 2 時 間 ビ ーク 比 率 (%)	ビーク時間交通量(台/h)				自動車交通量比較 (台/12h)												
						上り		下り		平 成 2 年	平 成 6 年	平 成 9 年	平 成 1 1 年	平 成 1 7 年	平 成 2 2 年	平 成 2 7 年	伸び率					
						自 動 車 類 (台/h)	う ち 大 型 車 (台/h)	自 動 車 類 (台/h)	う ち 大 型 車 (台/h)								6 / 2	9 / 6	11 / 9	17 / 11	22 / 17	27 / 22
14040	93.3	1.50	100.0	14050	10.1	824	34	969	45		17,065	17,663	16,855	18,372	18,503	17,815		1.04	0.95	1.09	1.01	0.96
14050	98.0	4.50	39.2	14060	10.7	708	52	917	45		12,918	14,639	14,043	16,052	14,662	15,168		1.13	0.96	1.14	0.91	1.03
14050	98.0	4.50	39.2	14060	10.7	708	52	917	45		12,918	14,639	14,043	16,052	14,662	15,168		1.13	0.96	1.14	0.91	1.03
14050	98.0	4.50	39.2	14060	10.7	708	52	917	45		12,918	14,639	14,043	16,052	14,662	15,168		1.13	0.96	1.14	0.91	1.03
14050	98.0	4.50	39.2	14060	10.7	708	52	917	45		12,918	14,639	14,043	16,052	14,662	15,168		1.13	0.96	1.14	0.91	1.03
14050	98.0	4.50	39.2	14060	10.7	708	52	917	45		12,918	14,639	14,043	16,052	14,662	15,168		1.13	0.96	1.14	0.91	1.03
14060	100.0	3.50	0.0	14070	9.9	606	15	608	27				14,704	23,153	15,920	11,775				1.57	0.69	0.74
14070	100.0	4.50	90.2	14070	9.9	606	15	608	27				14,704	23,153	15,920	11,775				1.57	0.69	0.74
14070	100.0	4.50	90.2	14080	9.1	1,000	21	1,138	54			17,854	26,031	27,239	23,558				1.46	1.05	0.86	
14070	100.0	4.50	90.2	14080	9.1	1,000	21	1,138	54			17,854	26,031	27,239	23,558				1.46	1.05	0.86	
14070	100.0	4.50	90.2	14080	9.1	1,000	21	1,138	54			17,854	26,031	27,239	23,558				1.46	1.05	0.86	
14070	100.0	4.50	90.2	14080	9.1	1,000	21	1,138	54			17,854	26,031	27,239	23,558				1.46	1.05	0.86	
14080	100.0	3.50	100.0	14090	11.3	1,073	35	1,055	39		11,115	10,015	12,243	13,840	16,238	18,785	0.90	1.22	1.13	1.17	1.16	
14090	100.0	3.50	100.0	14090	11.3	1,073	35	1,055	39		11,115	10,015	12,243	13,840	16,238	18,785	0.90	1.22	1.13	1.17	1.16	
14100	100.0	3.50	100.0	14090	11.3	1,073	35	1,055	39		11,115	10,015	12,243	13,840	16,238	18,785	0.90	1.22	1.13	1.17	1.16	
14110	100.0	2.20	100.0	14100	9.8	1,356	160			13,918	11,210	12,749	12,836	13,840	13,201	13,835	0.81	1.14	1.01	1.08	0.95	1.05
14120	66.7	1.50	100.0	14110	12.2	918	19	688	23	10,751	10,873	9,284	9,678	8,534	8,593	13,198	1.01	0.85	1.04	0.88	1.01	1.54
14120	66.7	1.50	100.0	14110	12.2	918	19	688	23	10,751	10,873	9,284	9,678	8,534	8,593	13,198	1.01	0.85	1.04	0.88	1.01	1.54
14120	66.7	1.50	100.0	14110	12.2	918	19	688	23	10,751	10,873	9,284	9,678	8,534	8,593	13,198	1.01	0.85	1.04	0.88	1.01	1.54
14120	66.7	1.50	100.0	14110	12.2	918	19	688	23	10,751	10,873	9,284	9,678	8,534	8,593	13,198	1.01	0.85	1.04	0.88	1.01	1.54
14120	66.7	1.50	100.0	14110	12.2	918	19	688	23	10,751	10,873	9,284	9,678	8,534	8,593	13,198	1.01	0.85	1.04	0.88	1.01	1.54
14120	66.7	1.50	100.0	14110	12.2	918	19	688	23	10,751	10,873	9,284	9,678	8,534	8,593	13,198	1.01	0.85	1.04	0.88	1.01	1.54
14120	66.7	1.50	100.0	14110	12.2	918	19	688	23	10,751	10,873	9,284	9,678	8,534	8,593	13,198	1.01	0.85	1.04	0.88	1.01	1.54
14120	66.7	1.50	100.0	14110	12.2	918	19	688	23	10,751	10,873	9,284	9,678	8,534	8,593	13,198	1.01	0.85	1.04	0.88	1.01	1.54
14120	66.7	1.50	100.0	14110	12.2	918	19	688	23	10,751	10,873	9,284	9,678	8,534	8,593	13,198	1.01	0.85	1.04	0.88	1.01	1.54
14120	66.7	1.50	100.0	14110	12.2	918	19	688	23	10,751	10,873	9,284	9,678	8,534	8,593	13,198	1.01	0.85	1.04	0.88	1.01	1.54
14130	100.0	3.00	100.0	14120	10.1	458	15	614	13	10,481	11,721	11,114	9,230	9,600	12,156	10,576	1.12	0.95	0.83	1.04	1.27	0.87
14130	100.0	3.00	100.0	14120	10.1	458	15	614	13	10,481	11,721	11,114	9,230	9,600	12,156	10,576	1.12	0.95	0.83	1.04	1.27	0.87
14130	100.0	3.00	100.0	14120	10.1	458	15	614	13	10,481	11,721	11,114	9,230	9,600	12,156	10,576	1.12	0.95	0.83	1.04	1.27	0.87
14130	100.0	3.00	100.0	14130	8.9	287	17	405	25	10,481	11,721	11,114	9,230	9,600	8,165	7,572	1.12	0.95	0.83	1.04	0.85	0.93
14130	100.0	3.00	100.0	14140	9.1	316	18	323	15	10,481	11,721	11,114	9,230	9,600	8,165	6,840	1.12	0.95	0.83	1.04	0.85	0.84
	91.8	2.88	82.4		10.5	738	36	757	37	9,930	11,255	10,953	11,702	13,746	13,539	14,006	1.02	0.97	0.99	1.14	1.00	1.09
15010	100.0	3.40	18.8	15010	11.1	920	61	816	65	10,531	12,024	11,651	11,843	12,269	12,104	15,089	1.14	0.97	1.02	1.04	0.99	1.25
15020	96.2	2.50	14.3	15020	11.4	661	134	724	79	10,531	12,024	11,651	11,843	12,269	12,104	12,198	1.14	0.97	1.02	1.04	0.99	1.01
15020	96.2	2.50	14.3	15020	11.4	661	134	724	79	10,531	12,024	11,651	11,843	12,269	12,104	12,198	1.14	0.97	1.02	1.04	0.99	1.01
15020	96.2	2.50	14.3	15020	11.4	661	134	724	79	10,531	12,024	11,651	11,843	12,269	12,104	12,198	1.14	0.97	1.02	1.04	0.99	1.01
15020	96.2	2.50	14.3	15030	12.0	599	50	619	46	14,088	16,858	15,398	15,219	10,078	9,568	10,180	1.20	0.91	0.99	0.66	0.95	1.06
15020	96.2	2.50	14.3	15030	12.0	599	50	619	46	14,088	16,858	15,398	15,219	10,078	9,568	10,180	1.20	0.91	0.99	0.66	0.95	1.06
15020	96.2	2.50	14.3	15030	12.0	599	50	619	46	14,088	16,858	15,398	15,219	10,078	9,568	10,180	1.20	0.91	0.99	0.66	0.95	1.06
15020	96.2	2.50	14.3	15030	12.0	599	50	619	46	14,088	16,858	15,398	15,219	10,078	9,568	10,180	1.20	0.91	0.99	0.66	0.95	1.06
15020	96.2	2.50	14.3	15040	10.0	743	56	735	60	10,232	12,514	12,703	13,107	13,902	14,219	14,727	1.22	1.02	1.03	1.06	1.02	1.04
15020	96.2	2.50	14.3	15040	10.0	743	56	735	60	10,232	12,514	12,703	13,107	13,902	14,219	14,727	1.22	1.02	1.03	1.06	1.02	1.04

道路種別 一般国道 (旅行速度等)

交基 通本 調区 査間 番号	路 線 番 号	路 線 名	起点側接続路線等	終点側接続路線等	旅単 行位 速区 度間 調番 号	平均旅行速度 (上り)		平均旅行速度 (下り)	
						混 雑 時	昼 間 非 混 雑 時	混 雑 時	昼 間 非 混 雑 時
						(km/h)	(km/h)	(km/h)	(km/h)
20301420100	142	一般国道142号	牛鹿望月線	佐久市・立科町境	15110	49.8	52.9	49.3	52.0
20301420110	142	一般国道142号	佐久市・立科町境	牛鹿望月線	15110	29.2	34.2	25.5	26.3
20301420120	142	一般国道142号	牛鹿望月線	諏訪白樺湖小諸線	15120	36.5	35.5	36.7	33.6
20301420130	142	一般国道142号	諏訪白樺湖小諸線	芦田大屋停車場線	15130	40.5	42.7	40.6	42.2
20301420140	142	一般国道142号	芦田大屋停車場線	一般国道254号	15140	36.9	35.0	35.3	36.1
20301420150	142	一般国道142号	一般国道254号	立科町・長和町境	15150	56.2	58.8	51.0	56.6
20301420160	142	一般国道142号	立科町・長和町境	一般国道152号	15160	44.0	45.2	38.9	42.1
20301420170	142	一般国道142号	一般国道152号	一般国道152号	15170	36.7	36.1	32.4	35.5
20301420180	142	一般国道142号	一般国道152号	美ヶ原和田線	15180	53.2	52.9	51.8	50.9
20301420190	142	一般国道142号	美ヶ原和田線	松本和田線	15190	45.3	48.4	47.7	49.1
20301420200	142	一般国道142号	松本和田線	一般国道142号	15200	57.2	59.1	55.1	56.8
20301420210	142	一般国道142号	一般国道142号	男女倉長門線	15210	55.9	57.4	54.0	53.9
20301420220	142	一般国道142号	男女倉長門線	長和町・下諏訪町境	15220	51.7	52.7	50.6	50.9
20301420230	142	一般国道142号	長和町・下諏訪町境	一般国道142号	15220	61.9	63.5	62.4	64.6
20301420240	142	一般国道142号	一般国道142号	一般国道142号	15220	32.7	40.1	40.5	47.3
20301420250	142	一般国道142号	一般国道142号	一般国道142号	15220	57.6	53.6	59.9	57.0
20301420260	142	一般国道142号	一般国道142号	下諏訪町・岡谷市境	15220	61.6	64.2	59.8	60.0
20301420270	142	一般国道142号	下諏訪町・岡谷市境	一般国道20号	15220	51.5	55.2	33.7	33.5
20301420290	142	一般国道142号	一般国道142号	霧ヶ峰東餅屋線	15230	31.6	36.2	34.4	35.2
20301420300	142	一般国道142号	霧ヶ峰東餅屋線	長和町・下諏訪町境	15240	43.3	45.4	20.7	22.8
20301420310	142	一般国道142号	長和町・下諏訪町境	一般国道142号	15250	27.9	28.0	30.4	31.3
20301420330	142	一般国道142号	一般国道142号	八島高原線	15260	14.1	30.9	49.9	51.7
20301420340	142	一般国道142号	八島高原線	一般国道142号	15260	43.9	45.0	51.6	52.2
20301420350	142	一般国道142号	一般国道142号	一般国道20号	15260	30.0	40.2	33.5	31.2
20301420370	142	一般国道142号	一般国道142号	一般国道142号	15260	32.6	46.9	26.6	50.6
				計または平均	35	<b>41.3</b>	<b>44.6</b>	<b>40.7</b>	<b>43.0</b>
20301430010	143	一般国道143号	一般国道19号	平田新橋線	16010	13.7	15.6	9.0	14.1
20301430020	143	一般国道143号	平田新橋線	平田新橋線	16020	8.8	10.6	5.4	5.9
20301430030	143	一般国道143号	平田新橋線	松本塩尻線	16030	10.1	7.8	13.4	16.3
20301430040	143	一般国道143号	松本塩尻線	松本和田線	16040	17.6	17.2	22.4	19.2
20301430050	143	一般国道143号	松本和田線	浅間河添線	16050	16.8	18.3	17.0	18.6
20301430060	143	一般国道143号	浅間河添線	惣社岡田線	16060	20.8	20.1	24.5	20.0
20301430070	143	一般国道143号	惣社岡田線	惣社岡田線	16070	27.1	39.7	43.9	35.9
20301430080	143	一般国道143号	惣社岡田線		16080	51.2	51.0	44.9	47.1
20301430090	143	一般国道143号		松本市・安曇野市境	16090	47.9	50.6	52.1	51.3
20301430100	143	一般国道143号	松本市・安曇野市境	安曇野インター堀金線	16090	46.7	38.5	33.7	39.0
20301430110	143	一般国道143号	安曇野インター堀金線	安曇野市・松本市境	16090	45.1	50.7	53.0	53.2
20301430120	143	一般国道143号	安曇野市・松本市境	矢室明科線	16090	51.0	49.8	27.7	49.1
20301430130	143	一般国道143号	矢室明科線	下奈良本豊科線	16100	20.5	26.4	18.2	21.8
20301430140	143	一般国道143号	下奈良本豊科線	一般国道143号	16110	55.7	52.2	55.3	51.9

道単位 区間 調査号	歩道設置率 (%)	歩道代表幅員 (m)	バス延長率 路線	交通量調査 区間番号	昼間12時間 ピーク比率 (%)	ピーク時間交通量(台/h)				自動車交通量比較 (台/12h)												
						上り		下り		平成 2年	平成 6年	平成 9年	平成 11年	平成 17年	平成 22年	平成 27年	伸び率					
						自動車類	うち大型車	自動車類	うち大型車								6 / 2	9 / 6	11 / 9	17 / 11	22 / 17	27 / 22
						(台/h)	(台/h)	(台/h)	(台/h)													
15020	96.2	2.50	14.3	15050	10.2	534	65	477	115	8,160	9,687	9,088	9,074	9,774	9,021	9,905	1.19	0.94	1.00	1.08	0.92	1.10
15030	79.6	2.50	0.0	15050	10.2	534	65	477	115	8,160	9,687	9,088	9,074	9,774	9,021	9,905	1.19	0.94	1.00	1.08	0.92	1.10
15030	79.6	2.50	0.0	15050	10.2	534	65	477	115	8,160	9,687	9,088	9,074	9,774	9,021	9,905	1.19	0.94	1.00	1.08	0.92	1.10
15030	79.6	2.50	0.0	15050	10.2	534	65	477	115	8,160	9,687	9,088	9,074	9,774	9,021	9,905	1.19	0.94	1.00	1.08	0.92	1.10
15030	79.6	2.50	0.0	15050	10.2	534	65	477	115	8,160	9,687	9,088	9,074	9,774	9,021	9,905	1.19	0.94	1.00	1.08	0.92	1.10
15030	79.6	2.50	0.0	15060	10.8	185	57	216	117	2,700	3,013	2,993	3,154	3,107	3,655	3,724	1.12	0.99	1.05	0.99	1.18	1.02
15040	23.3	2.50	7.0	15070	11.1	202	65	241	112	2,700	3,013	2,993	3,154	3,107	3,829	3,976	1.12	0.99	1.05	0.99	1.23	1.04
15050	16.7	2.50	100.0	15080	10.5	472	87	483	147	8,300	8,993	8,797	9,422	9,489	8,435	9,078	1.08	0.98	1.07	1.01	0.89	1.08
15060	84.9	4.00	9.4	15090	11.3	385	116	378	133	5,092	5,132	4,568	5,295	5,889	5,149	6,732	1.01	0.89	1.16	1.11	0.87	1.31
15070	21.6	3.50	86.5	15100	11.7	670	256			5,092	5,132	4,568	5,295	5,889	5,571	5,726	1.01	0.89	1.16	1.11	0.95	1.03
15080	73.9	1.67	82.6	15110	11.2	61	25			435	407	429	282	587	555	541	0.94	1.05	0.66	2.08	0.95	0.97
15090	11.8	3.50	100.0	15120	11.7	670	256			3,078	3,182	2,804	5,295	5,889	5,571	5,726	1.03	0.88	1.89	1.11	0.95	1.03
15100	0.0	0.00	0.0	15130	10.3	161	70	183	96	3,078	3,182	2,804	3,308	3,480	2,969	3,351	1.03	0.88	1.18	1.05	0.85	1.13
15110	42.7	1.10	0.0	15130	10.3	161	70	183	96	3,078	3,182	2,804	3,308	3,480	2,969	3,351	1.03	0.88	1.18	1.05	0.85	1.13
15110	42.7	1.10	0.0	15130	10.3	161	70	183	96	3,078	3,182	2,804	3,308	3,480	2,969	3,351	1.03	0.88	1.18	1.05	0.85	1.13
15110	42.7	1.10	0.0	15130	10.3	161	70	183	96	3,078	3,182	2,804	3,308	3,480	2,969	3,351	1.03	0.88	1.18	1.05	0.85	1.13
15120	100.0	1.10	0.0	15130	10.3	161	70	183	96	3,078	3,182	2,804	3,308	3,480	2,969	3,351	1.03	0.88	1.18	1.05	0.85	1.13
15130	0.0	0.00	0.0	15140	11.3	33	8	26	10	435	407	429	282	587	559	521	0.94	1.05	0.66	2.08	0.95	0.93
15140	0.0	0.00	0.0	15140	11.3	33	8	26	10	435	407	429	282	587	559	521	0.94	1.05	0.66	2.08	0.95	0.93
15150	0.0	0.00	0.0	15150	11.2	61	25			435	407	429	282	587	555	541	0.94	1.05	0.66	2.08	0.95	0.97
15160	92.9	1.50	100.0	15160	9.8	207	24	138	17	6,084	6,734	6,585	6,757	3,201	4,107	3,524	1.11	0.98	1.03	0.47	1.28	0.86
15160	92.9	1.50	100.0	15160	9.8	207	24	138	17	6,084	6,734	6,585	6,757	3,201	4,107	3,524	1.11	0.98	1.03	0.47	1.28	0.86
15160	92.9	1.50	100.0	15160	9.8	207	24	138	17	6,084	6,734	6,585	6,757	3,201	4,107	3,524	1.11	0.98	1.03	0.47	1.28	0.86
15170	0.0	0.00	0.0	15160	9.8	207	24	138	17	6,084	6,734	6,585	6,757	3,201	4,107	3,524	1.11	0.98	1.03	0.47	1.28	0.86
	64.0	1.96	24.2		10.8	401	72	398	76	6,607	7,575	7,161	7,413	6,728	6,540	6,933	1.10	0.95	1.04	1.06	0.99	1.05
16010	100.0	2.50	100.0	16010	8.8	546	25	672	18	19,583	19,026	18,910	18,302	16,556	13,237	13,808	0.97	0.99	0.97	0.90	0.80	1.04
16020	100.0	3.50	100.0	16020	9.5	343	36	412	27	16,277	16,672	13,656	14,209	12,455	8,022	7,945	1.02	0.82	1.04	0.88	0.64	0.99
16020	100.0	3.50	100.0	16020	9.5	343	36	412	27	16,277	16,672	13,656	14,209	12,455	8,022	7,945	1.02	0.82	1.04	0.88	0.64	0.99
16030	42.9	2.50	96.4	16030	9.9	620	24	485	22	9,235	9,778	9,399	9,845	13,093	11,122	11,148	1.06	0.96	1.05	1.33	0.85	1.00
16030	42.9	2.50	96.4	16030	9.9	620	24	485	22	9,235	9,778	9,399	9,845	13,093	11,122	11,148	1.06	0.96	1.05	1.33	0.85	1.00
16040	56.7	2.50	100.0	16040	10.2	679	39	213	12	8,383	9,217	9,917	11,654	11,621	11,430	8,713	1.10	1.08	1.18	1.00	0.98	0.76
16040	56.7	2.50	100.0	16040	10.2	679	39	213	12	8,383	9,217	9,917	11,654	11,621	11,430	8,713	1.10	1.08	1.18	1.00	0.98	0.76
16040	56.7	2.50	100.0	16040	10.2	679	39	213	12	8,383	9,217	9,917	11,654	11,621	11,430	8,713	1.10	1.08	1.18	1.00	0.98	0.76
16050	59.1	2.00	100.0	16050	14.3	1,694	97			8,383	9,785	10,844	11,654	11,621	11,430	11,845	1.17	1.11	1.07	1.00	0.98	1.04
16060	7.1	2.50	100.0	16060	15.4	858	11	536	14	8,383	9,785	10,844	11,654	11,621	9,796	9,067	1.17	1.11	1.07	1.00	0.84	0.93
16060	7.1	2.50	100.0	16070	18.0	884	56			4,107	4,211	4,577	5,629	4,970	4,888	4,909	1.03	1.09	1.23	0.88	0.98	1.00
16070	0.0	0.00	100.0	16080	18.3	502	5	157	2	4,107	4,211	4,577	5,629	4,970	4,937	3,600	1.03	1.09	1.23	0.88	0.99	0.73
16080	68.4	2.50	0.0	16090	18.0	852	54			653	766	696	932	4,970	4,701	4,736	1.17	0.91	1.34	5.33	0.95	1.01
16080	68.4	2.50	0.0	16090	18.0	852	54			653	766	696	932	4,970	4,701	4,736	1.17	0.91	1.34	5.33	0.95	1.01

道路種別 一般国道 (旅行速度等)

交基 通本 調区 査間 番号	路 線 番 号	路 線 名	起 点 側 接 続 路 線 等	終 点 側 接 続 路 線 等	旅 単 行 位 速 度 区 間 調 査 番 号	平均旅行速度 (上り)		平均旅行速度 (下り)	
						混 雑 時	昼 間 非 混 雑 時	混 雑 時	昼 間 非 混 雑 時
						(km/h)	(km/h)	(km/h)	(km/h)
20301430150	143	一般国道143号	一般国道143号	一般国道143号	16120	57.9	56.0	57.9	56.0
20301430160	143	一般国道143号	一般国道143号	松本市・筑北村境	16130	35.3	38.4	35.7	34.5
20301430170	143	一般国道143号	松本市・筑北村境	河鹿沢西条停車場線	16130	25.3	27.8	33.1	24.2
20301430180	143	一般国道143号	河鹿沢西条停車場線	筑北村・青木村境	16140	30.1	31.4	33.4	31.9
20301430190	143	一般国道143号	筑北村・青木村境	丸子信州新線	16150	39.7	41.2	40.8	40.6
20301430200	143	一般国道143号	丸子信州新線	田沢中挟線	16160	54.7	57.7	59.8	55.0
20301430210	143	一般国道143号	田沢中挟線	丸子信州新線	16170	32.6	34.4	35.7	27.4
20301430220	143	一般国道143号	丸子信州新線	青木村・上田市境	16180	42.8	33.0	49.9	28.8
20301430230	143	一般国道143号	青木村・上田市境	塩田仁古田線	16180	43.6	44.2	40.4	42.0
20301430240	143	一般国道143号	塩田仁古田線	真田新田線	16190	42.0	38.2	22.5	36.8
20301430250	143	一般国道143号	真田新田線	一般国道143号	16200	24.4	24.5	22.0	22.6
20301430260	143	一般国道143号	一般国道143号	上田丸子線	16210	22.9	23.3	23.7	24.2
20301430280	143	一般国道143号	一般国道143号	一般国道143号	16220	37.8	39.5	28.2	28.4
20301430300	143	一般国道143号	一般国道143号		16230	34.9	36.4	37.1	42.3
20301430310	143	一般国道143号		一般国道18号	16240	20.0	23.1	14.4	20.0
				計または平均	29	<b>33.7</b>	<b>34.4</b>	<b>32.9</b>	<b>33.0</b>
20301440010	144	一般国道144号	一般国道144号	菅平高原線	17010	43.7	44.2	42.5	43.1
20301440020	144	一般国道144号	菅平高原線	一般国道406号	17013	44.6	37.9	41.1	42.1
20301440030	144	一般国道144号	一般国道406号	真田東部線	17017	51.2	49.4	51.3	51.1
20301440040	144	一般国道144号	真田東部線	矢沢真田線	17020	51.9	50.0	54.2	53.8
20301440050	144	一般国道144号	矢沢真田線	長野真田線	17030	41.2	34.2	49.0	37.6
20301440060	144	一般国道144号	長野真田線	下原大屋停車場線	17040	36.6	27.5	39.3	30.6
20301440070	144	一般国道144号	下原大屋停車場線	住吉上田線	17050	30.2	34.8	35.9	37.5
20301440080	144	一般国道144号	住吉上田線	上信越自動車道	17060	14.0	20.1	31.8	31.2
20301440090	144	一般国道144号	上信越自動車道	一般国道18号	17070	33.3	33.2	14.9	24.1
20301440100	144	一般国道144号	一般国道18号	一般国道18号	17080	24.2	26.4	17.1	22.4
				計または平均	10	<b>37.1</b>	<b>35.8</b>	<b>37.7</b>	<b>37.4</b>
20301460010	146	一般国道146号	一般国道146号	一般国道18号	18010	42.5	43.1	42.2	40.6
				計または平均	1	<b>42.5</b>	<b>43.1</b>	<b>42.2</b>	<b>40.6</b>
20301470010	147	一般国道147号	長野大町線	一般国道148号	19010	21.5	29.5	17.0	11.7
20301470020	147	一般国道147号	一般国道148号	有明大町線	19020	41.8	41.6	40.0	42.7
20301470030	147	一般国道147号	有明大町線	大町明科線	19030	29.5	21.7	24.6	24.7
20301470040	147	一般国道147号	大町明科線	有明大町線	19040	33.3	28.7	28.4	32.6
20301470050	147	一般国道147号	有明大町線	大平大峰峯掛線	19050	40.7	36.3	42.7	33.5
20301470060	147	一般国道147号	大平大峰峯掛線	大町市・松川村境	19050	48.5	46.2	51.3	55.3
20301470070	147	一般国道147号	大町市・松川村境	矢地赤芝線	19050	46.0	42.6	47.6	48.2
20301470080	147	一般国道147号	矢地赤芝線	上生坂信濃松川停車場線	19050	27.5	34.4	22.7	32.3
20301470090	147	一般国道147号	上生坂信濃松川停車場線	松川村・安曇野市境	19060	37.7	44.3	43.9	46.0
20301470100	147	一般国道147号	松川村・安曇野市境	原木戸安曇追分停車場線	19070	44.0	42.5	46.4	42.9
20301470110	147	一般国道147号	原木戸安曇追分停車場線	原木戸安曇追分停車場線	19080	15.6	29.6	35.8	40.6



道単位区間調査番号	歩道設置率 (%)	歩道代表幅員 (m)	バス延長率 (%)	単位数別調査番号	昼間12時間ピーク比率 (%)	ピーク時間交通量(台/h)				自動車交通量比較 (台/12h)													
						上り		下り		平成2年	平成6年	平成9年	平成11年	平成17年	平成22年	平成27年	伸び率						
						自動車類 (台/h)	うち大型車 (台/h)	自動車類 (台/h)	うち大型車 (台/h)								6/2	9/6	11/9	17/11	22/17	27/22	
16080	68.4	2.50	0.0	16090	18.0	852	54			653	766	696	932	4,970	4,701	4,736	1.17	0.91	1.34	5.33	0.95	1.01	
16080	68.4	2.50	0.0	16090	<i>18.0</i>	<i>852</i>	<i>54</i>			<i>653</i>	<i>766</i>	<i>696</i>	<i>932</i>	<i>4,970</i>	<i>4,701</i>	<i>4,736</i>	<i>1.17</i>	<i>0.91</i>	<i>1.34</i>	<i>5.33</i>	<i>0.95</i>	<i>1.01</i>	
16090	0.0	0.00	0.0	16090	18.0	852	54			653	766	696	932	4,970	4,701	4,736	1.17	0.91	1.34	5.33	0.95	1.01	
16090	0.0	0.00	0.0	16090	18.0	852	54			653	766	696	932	4,970	4,701	4,736	1.17	0.91	1.34	5.33	0.95	1.01	
16100	4.3	2.50	17.4	16100	10.6	12	1	21	4	4,847	5,016	5,213	6,159	6,170	7,911	312	1.03	1.04	1.18	1.00	1.28	0.04	
16110	62.1	2.00	71.2	16110	<i>10.1</i>	<i>285</i>	<i>23</i>	<i>307</i>	<i>7</i>	<i>4,847</i>	<i>5,016</i>	<i>5,213</i>	<i>6,159</i>	<i>6,170</i>	<i>7,911</i>	<i>5,834</i>	<i>1.03</i>	<i>1.04</i>	<i>1.18</i>	<i>1.00</i>	<i>1.28</i>	<i>0.74</i>	
16110	62.1	2.00	71.2	16110	10.1	285	23	307	7	4,847	5,016	5,213	6,159	6,170	7,911	5,834	1.03	1.04	1.18	1.00	1.28	0.74	
16110	62.1	2.00	71.2	16110	10.1	285	23	307	7	4,847	5,016	5,213	6,159	6,170	7,911	5,834	1.03	1.04	1.18	1.00	1.28	0.74	
16120	100.0	2.50	100.0	16120	10.8	652	41			4,847	5,016	5,213	6,159	6,170	5,887	6,040	1.03	1.04	1.18	1.00	0.95	1.03	
16130	98.2	1.50	98.2	16130	10.3	577	24	594	30	10,778	13,463	12,134	9,415	13,046	10,758	11,396	1.25	0.90	0.78	1.39	0.82	1.06	
16130	98.2	1.50	98.2	16130	10.3	577	24	594	30	10,778	13,463	12,134	9,415	13,046	10,758	11,396	1.25	0.90	0.78	1.39	0.82	1.06	
16130	98.2	1.50	98.2	16140	8.9	505	4	516	16	10,778	13,463	12,134	9,415	13,046	12,448	11,410	1.25	0.90	0.78	1.39	0.95	0.92	
16140	0.0	0.00	0.0	16150	18.0	209	13			653	766	696	932	4,970	4,701	1,163	1.17	0.91	1.34	5.33	0.95	0.25	
16150	94.7	3.50	89.5	16160	10.5	799	39	817	57					15,601	16,260	15,354					1.04	0.94	
16150	94.7	3.50	89.5	16170	12.1	903	62	1,338	55					15,601	19,001	18,533					1.22	0.98	
	57.8	2.12	68.9		12.9	643	36	453	20	6,736	7,348	7,146	7,463	9,368	8,846	7,899	1.11	0.98	1.14	2.17	0.97	0.88	
17010	0.0	0.00	0.0	17010	<i>11.0</i>	<i>100</i>	<i>26</i>	<i>129</i>	<i>25</i>	<i>1,985</i>	<i>1,832</i>	<i>1,969</i>	<i>1,811</i>	<i>2,107</i>	<i>1,993</i>	<i>2,088</i>	<i>0.92</i>	<i>1.07</i>	<i>0.92</i>	<i>1.16</i>	<i>0.95</i>	<i>1.05</i>	
17015	2.7	2.60	52.0	17013	10.9	99	26	130	26	1,985	1,832	1,969	1,811	2,107	2,091	2,094	0.92	1.07	0.92	1.16	0.99	1.00	
17015	2.7	2.60	52.0	17017	9.9	286	33	232	54	5,763	5,603	5,216	4,508	5,275	4,908	5,216	0.97	0.93	0.86	1.17	0.93	1.06	
17020	100.0	2.50	100.0	17020	10.0	168	9	249	21	4,571	4,522	5,857	4,806	5,230	4,535	4,184	0.99	1.30	0.82	1.09	0.87	0.92	
17020	100.0	2.50	100.0	17030	10.2	458	34	280	39	4,571	4,522	5,857	4,806	5,230	5,144	7,223	0.99	1.30	0.82	1.09	0.98	1.40	
17030	100.0	2.50	100.0	17040	10.8	373	13	539	37	10,414	9,633	14,124	11,565	10,692	10,279	8,478	0.93	1.47	0.82	0.92	0.96	0.82	
17040	100.0	1.50	100.0	17050	10.6	394	22	686	44	11,302	15,310	13,231	12,432	10,929	11,330	10,189	1.35	0.86	0.94	0.88	1.04	0.90	
17050	100.0	3.50	100.0	17060	9.9	1,577	132			9,967	13,385	15,758	13,837	15,946	15,215	15,926	1.34	1.18	0.88	1.15	0.95	1.05	
17050	100.0	3.50	100.0	17070	9.6	763	79	632	52	9,967	13,385	15,758	13,837	15,946	17,074	14,575	1.34	1.18	0.88	1.15	1.07	0.85	
17060	100.0	2.50	100.0	17080	9.3	378	18	488	50			11,147	12,175	10,737	10,298	9,283			1.09	0.88	0.96	0.90	
	70.5	2.37	80.4		10.2	460	39	374	39	6,725	7,780	9,089	8,159	8,420	8,287	7,926	1.08	1.15	0.90	1.07	0.97	1.00	
18010	26.1	3.50	100.0	18010	10.4	251	23	324	31	3,491	3,115	3,537	3,524	4,056	5,304	5,522	0.89	1.14	1.00	1.15	1.31	1.04	
	26.1	3.50	100.0		10.4	251	23	324	31	3,491	3,115	3,537	3,524	4,056	5,304	5,522	0.89	1.14	1.00	1.15	1.31	1.04	
19010	100.0	2.00	100.0	19010	9.8	533	28	584	18	13,653	13,434	12,504	12,784	14,995	9,218	11,419	0.98	0.93	1.02	1.17	0.61	1.24	
19020	86.4	3.00	86.4	19010	9.8	533	28	584	18	13,653	13,434	12,504	12,784	14,995	9,218	11,419	0.98	0.93	1.02	1.17	0.61	1.24	
19020	86.4	3.00	86.4	19010	<i>9.8</i>	<i>533</i>	<i>28</i>	<i>584</i>	<i>18</i>	<i>13,653</i>	<i>13,434</i>	<i>12,504</i>	<i>12,784</i>	<i>14,995</i>	<i>9,218</i>	<i>11,419</i>	<i>0.98</i>	<i>0.93</i>	<i>1.02</i>	<i>1.17</i>	<i>0.61</i>	<i>1.24</i>	
19030	100.0	2.50	75.0	19010	<i>9.8</i>	<i>533</i>	<i>28</i>	<i>584</i>	<i>18</i>	<i>13,653</i>	<i>13,434</i>	<i>12,504</i>	<i>12,784</i>	<i>14,995</i>	<i>9,218</i>	<i>11,419</i>	<i>0.98</i>	<i>0.93</i>	<i>1.02</i>	<i>1.17</i>	<i>0.61</i>	<i>1.24</i>	
19040	96.1	2.00	56.9	19020	<i>10.7</i>	<i>374</i>	<i>16</i>	<i>472</i>	<i>16</i>	<i>9,773</i>	<i>10,309</i>	<i>7,718</i>	<i>8,052</i>	<i>6,826</i>	<i>6,722</i>	<i>7,941</i>	<i>1.05</i>	<i>0.75</i>	<i>1.04</i>	<i>0.85</i>	<i>0.98</i>	<i>1.18</i>	
19040	96.1	2.00	56.9	19020	<i>10.7</i>	<i>374</i>	<i>16</i>	<i>472</i>	<i>16</i>	<i>9,773</i>	<i>10,309</i>	<i>7,718</i>	<i>8,052</i>	<i>6,826</i>	<i>6,722</i>	<i>7,941</i>	<i>1.05</i>	<i>0.75</i>	<i>1.04</i>	<i>0.85</i>	<i>0.98</i>	<i>1.18</i>	
19050	93.0	2.50	8.8	19020	<i>10.7</i>	<i>374</i>	<i>16</i>	<i>472</i>	<i>16</i>	<i>9,773</i>	<i>10,309</i>	<i>7,718</i>	<i>8,052</i>	<i>6,826</i>	<i>6,722</i>	<i>7,941</i>	<i>1.05</i>	<i>0.75</i>	<i>1.04</i>	<i>0.85</i>	<i>0.98</i>	<i>1.18</i>	
19050	93.0	2.50	8.8	19020	<i>10.7</i>	<i>374</i>	<i>16</i>	<i>472</i>	<i>16</i>	<i>9,773</i>	<i>10,309</i>	<i>7,718</i>	<i>8,052</i>	<i>6,826</i>	<i>6,722</i>	<i>7,941</i>	<i>1.05</i>	<i>0.75</i>	<i>1.04</i>	<i>0.85</i>	<i>0.98</i>	<i>1.18</i>	
19050	93.0	2.50	8.8	19030	<i>10.4</i>	<i>265</i>	<i>27</i>	<i>333</i>	<i>11</i>	<i>9,841</i>	<i>11,249</i>	<i>8,388</i>	<i>8,758</i>	<i>8,307</i>	<i>6,553</i>	<i>5,736</i>	<i>1.14</i>	<i>0.75</i>	<i>1.04</i>	<i>0.95</i>	<i>0.79</i>	<i>0.88</i>	
19060	61.2	1.50	63.3	19040	11.1	933	44			11,390	12,114	8,301	8,758	8,307	8,171	8,403	1.06	0.69	1.06	0.95	0.98	1.03	
19060	61.2	1.50	63.3	19040	11.1	933	44			11,390	12,114	8,301	8,758	8,307	8,171	8,403	1.06	0.69	1.06	0.95	0.98	1.03	

道路種別 一般国道 (旅行速度等)

交基 通本 調区 査間 番 号	路 線 番 号	路 線 名	起 点 側 接 続 路 線 等	終 点 側 接 続 路 線 等	旅 単 行 位 区 間 度 間 調 査 番 号	平均旅行速度 (上り)		平均旅行速度 (下り)	
						混 雑 時	昼 間 非 混 雑 時	混 雑 時	昼 間 非 混 雑 時
						(km/h)	(km/h)	(km/h)	(km/h)
20301470120	147	一般国道147号	原木戸安曇追分停車場線	下木戸有明停車場線	19090	43.8	45.8	50.4	46.0
20301470130	147	一般国道147号	下木戸有明停車場線	塩尻鍋割穂高線	19100	32.4	40.0	32.5	40.1
20301470140	147	一般国道147号	塩尻鍋割穂高線	穂高明科線	19110	29.3	31.5	35.3	32.2
20301470150	147	一般国道147号	穂高明科線	柏矢町田沢停車場線	19120	30.4	31.6	28.4	38.6
20301470160	147	一般国道147号	柏矢町田沢停車場線	豊科大天井岳線	19130	32.2	26.9	43.0	39.2
20301470170	147	一般国道147号	豊科大天井岳線	豊科大天井岳線	19140	22.9	25.9	23.0	24.7
20301470180	147	一般国道147号	豊科大天井岳線	安曇野インター堀金線	19150	21.8	25.5	19.5	21.7
20301470190	147	一般国道147号	安曇野インター堀金線	梓橋田沢停車場線	19160	17.3	29.9	15.9	31.6
20301470270	147	一般国道147号	梓橋田沢停車場線	梓橋田沢停車場線	19170	36.0	38.7	19.6	44.2
20301470275	147	一般国道147号	梓橋田沢停車場線		19180	28.9	31.6	46.2	39.4
20301470280	147	一般国道147号		安曇野市・松本市境	19190	28.4	31.8	45.0	38.6
20301470285	147	一般国道147号	安曇野市・松本市境	松本環状高家線	19200	34.0	42.6	15.9	29.5
20301470290	147	一般国道147号	松本環状高家線	一般国道19号	19210	26.6	32.0	14.2	25.1
				計または平均	24	<b>32.1</b>	<b>34.6</b>	<b>32.9</b>	<b>35.9</b>
20301480010	148	一般国道148号	一般国道147号	扇沢大町線	20010	39.1	48.0	30.7	30.4
20301480020	148	一般国道148号	扇沢大町線	長野大町線	20010	25.8	28.1	22.8	28.5
20301480060	148	一般国道148号	長野大町線	白馬岳大町線	20020	41.1	47.3	50.5	54.7
20301480070	148	一般国道148号	白馬岳大町線	小島信濃木崎停車場線	20020	43.6	44.6	45.3	45.6
20301480080	148	一般国道148号	小島信濃木崎停車場線	青具築場停車場線	20020	41.5	54.4	55.6	55.3
20301480090	148	一般国道148号	青具築場停車場線	大町市・白馬村境	20020	57.5	58.0	55.9	58.3
20301480100	148	一般国道148号	大町市・白馬村境	白馬美麻線	20020	47.3	42.8	33.2	42.9
20301480110	148	一般国道148号	白馬美麻線	白馬岳線	20030	35.1	39.1	34.1	39.9
20301480120	148	一般国道148号	白馬岳線	一般国道406号	20030	23.7	21.9	19.6	23.5
20301480130	148	一般国道148号	一般国道406号	千国北城線	20040	39.6	41.9	40.6	38.5
20301480140	148	一般国道148号	千国北城線	白馬村・小谷村境	20050	33.9	43.8	43.6	43.9
20301480150	148	一般国道148号	白馬村・小谷村境	千国北城線	20050	46.6	46.7	47.5	47.6
20301480160	148	一般国道148号	千国北城線	奉納中土停車場線	20050	37.0	45.1	39.8	39.0
20301480170	148	一般国道148号	奉納中土停車場線	川尻小谷糸魚川線	20050	54.4	54.2	47.9	56.4
20301480180	148	一般国道148号	川尻小谷糸魚川線	一般国道148号	20050	56.5	52.3	43.5	49.4
				計または平均	15	<b>41.5</b>	<b>44.5</b>	<b>40.7</b>	<b>43.6</b>
20301510010	151	一般国道151号	飯田南木曾線	一般国道256号	21010	18.3	14.6	26.8	23.0
20301510020	151	一般国道151号	一般国道256号	伊那生田飯田線	21020	24.4	24.8	22.6	23.8
20301510030	151	一般国道151号	伊那生田飯田線	一般国道153号	21020	20.2	14.0	23.4	16.8
20301510040	151	一般国道151号	一般国道153号	伊那八幡停車場線	21030	21.8	26.4	16.0	25.6
20301510050	151	一般国道151号	伊那八幡停車場線	一般国道256号	21030	14.8	18.1	17.2	23.0
20301510060	151	一般国道151号	一般国道256号	米川飯田線	21040	21.7	29.4	23.0	34.5
20301510070	151	一般国道151号	米川飯田線	駄科大瀬木線	21050	22.7	25.7	16.6	29.4
20301510080	151	一般国道151号	駄科大瀬木線	時又中村線	21050	29.0	34.1	29.1	35.5
20301510090	151	一般国道151号	時又中村線		21050	39.8	45.8	49.2	51.8
20301510100	151	一般国道151号		天竜峡停車場線	21050	18.4	49.1	43.2	30.0

道路区間 状況調査 番号	歩道設 置率 (%)	歩道代 表幅員 (m)	バス延 長率 (%)	単位区 間調査 番号	昼間 12時間 ピーク 比率 (%)	ピーク時間交通量(台/h)				自動車交通量比較 (台/12h)												
						上り		下り		平成 2年	平成 6年	平成 9年	平成 11年	平成 17年	平成 22年	平成 27年	伸び率					
						自動 車類 (台/h)	うち 大型 車 (台/h)	自動 車類 (台/h)	うち 大型 車 (台/h)								6 / 2	9 / 6	11 / 9	17 / 11	22 / 17	27 / 22
19060	61.2	1.50	63.3	19040	11.1	933	44			11,390	12,114	8,301	8,758	8,307	8,171	8,403	1.06	0.69	1.06	0.95	0.98	1.03
19060	61.2	1.50	63.3	19040	11.1	933	44			11,390	12,114	8,301	8,758	8,307	8,171	8,403	1.06	0.69	1.06	0.95	0.98	1.03
19060	61.2	1.50	63.3	19040	11.1	933	44			11,390	12,114	8,301	8,758	8,307	8,171	8,403	1.06	0.69	1.06	0.95	0.98	1.03
19070	90.2	2.50	95.1	19050	9.4	1,329	213			14,011	13,589	9,462	10,995	14,115	13,468	14,134	0.97	0.70	1.16	1.28	0.95	1.05
19070	90.2	2.50	95.1	19050	9.4	1,329	213			14,011	13,589	9,462	10,995	14,115	13,468	14,134	0.97	0.70	1.16	1.28	0.95	1.05
19080	100.0	1.70	56.3	19060	9.7	523	16	622	21	11,250	12,316	9,267	10,995	14,115	12,254	11,858	1.09	0.75	1.19	1.28	0.87	0.97
19080	100.0	1.70	56.3	19060	9.7	523	16	622	21	11,250	12,316	9,267	10,995	14,115	12,254	11,858	1.09	0.75	1.19	1.28	0.87	0.97
19090	84.6	1.80	0.0	19070	9.8	1,250	65			11,250	12,316	9,267	10,995	14,115	12,254	12,759	1.09	0.75	1.19	1.28	0.87	1.04
19100	93.5	3.50	0.0	19080	10.0	432	12	328	8				1,717	2,527	6,654	7,613				1.47	2.63	1.14
19100	93.5	3.50	0.0	19080	10.0	432	12	328	8				1,717	2,527	6,654	7,613				1.47	2.63	1.14
19100	93.5	3.50	0.0	19080	10.0	432	12	328	8				1,717	2,527	6,654	7,613				1.47	2.63	1.14
19110	90.0	4.50	0.0	19070	9.8											12,759						
19110	90.0	4.50	0.0	19070	9.8											12,759						
	86.5	2.47	46.1		10.2	673	45	485	15	11,698	12,154	9,342	8,910	9,786	8,856	9,929	1.04	0.77	1.08	1.12	1.11	1.10
20010	100.0	2.75	100.0	20010	10.3	312	8	332	8	8,395	8,822	8,309	7,817	6,252	6,223		1.05	0.94	0.94	0.80	1.00	
20010	100.0	2.75	100.0	20010	10.3	312	8	332	8	8,395	8,822	8,309	7,817	6,252	6,223		1.05	0.94	0.94	0.80	1.00	
20020	71.7	2.50	100.0	20020	12.4	467	24	577	61	8,395	8,822	8,309	7,817	7,739	8,417		1.05	0.94	0.94	0.99	1.09	
20020	71.7	2.50	100.0	20020	12.4	467	24	577	61	8,395	8,822	8,309	7,817	7,739	8,417		1.05	0.94	0.94	0.99	1.09	
20020	71.7	2.50	100.0	20020	12.4	467	24	577	61	8,395	8,822	8,309	7,817	7,739	8,417		1.05	0.94	0.94	0.99	1.09	
20020	71.7	2.50	100.0	20020	12.4	467	24	577	61	8,395	8,822	8,309	7,817	7,739	8,417		1.05	0.94	0.94	0.99	1.09	
20040	89.3	3.00	77.9	20020	12.4	467	24	577	61	8,395	8,822	8,309	7,817	7,739	8,417		1.05	0.94	0.94	0.99	1.09	
20040	89.3	3.00	77.9	20030	10.5	599	141	441	81	9,676	10,937	9,385	8,465	8,520	8,380	9,944	1.13	0.86	0.90	1.01	0.98	1.19
20040	89.3	3.00	77.9	20030	10.5	599	141	441	81	9,676	10,937	9,385	8,465	8,520	8,380	9,944	1.13	0.86	0.90	1.01	0.98	1.19
20040	89.3	3.00	77.9	20040	9.8	429	84	265	48	6,440	9,784	10,172	7,923	8,871	6,237	7,069	1.52	1.04	0.78	1.12	0.70	1.13
20040	89.3	3.00	77.9	20040	9.8	429	84	265	48	6,440	9,784	10,172	7,923	8,871	6,237	7,069	1.52	1.04	0.78	1.12	0.70	1.13
20050	80.8	2.50	98.8	20040	9.8	429	84	265	48	6,440	9,784	10,172	7,923	8,871	6,237	7,069	1.52	1.04	0.78	1.12	0.70	1.13
20050	80.8	2.50	98.8	20050	10.2	390	97	215	41	5,363	4,644	6,756	5,992	6,125	5,494	5,926	0.87	1.45	0.89	1.02	0.90	1.08
20050	80.8	2.50	98.8	20050	10.2	390	97	215	41	5,363	4,644	6,756	5,992	6,125	5,494	5,926	0.87	1.45	0.89	1.02	0.90	1.08
20050	80.8	2.50	98.8	20060	10.3	147	65	150	37	2,518	2,573	3,544	3,437	3,632	2,979	2,873	1.02	1.38	0.97	1.06	0.82	0.96
	83.8	2.70	92.3		10.9	425	62	387	50	6,490	8,123	8,540	7,619	7,617	6,709	7,357	1.20	1.10	0.90	1.00	0.88	1.09
21010	64.0	4.00	100.0	21010	11.0	171	4	118	7	7,537	7,914	8,096	6,289	2,978	2,631		1.05	1.02	0.78	0.47	0.88	
21010	64.0	4.00	100.0	21020	11.3	261	2	316	2	7,537	7,914	8,096	6,289	5,820	5,109		1.05	1.02	0.78	0.93	0.88	
21010	64.0	4.00	100.0	21020	11.3	261	2	316	2	7,537	7,914	8,096	6,289	5,820	5,109		1.05	1.02	0.78	0.93	0.88	
21020	91.7	1.00	100.0	21030	10.1	496	10	615	14	11,777	10,665	10,599	10,604	7,750	11,177	10,952	0.91	0.99	1.00	0.73	1.44	0.98
21020	91.7	1.00	100.0	21030	10.1	496	10	615	14	11,777	10,665	10,599	10,604	7,750	11,177	10,952	0.91	0.99	1.00	0.73	1.44	0.98
21030	94.7	1.00	100.0	21040	10.5	624	20	606	41	11,777	10,665	10,599	10,604	12,752	12,798	11,727	0.91	0.99	1.00	1.20	1.00	0.92
21040	93.8	1.50	100.0	21040	10.5	624	20	606	41	11,777	10,665	10,599	10,604	12,752	12,798	11,727	0.91	0.99	1.00	1.20	1.00	0.92
21040	93.8	1.50	100.0	21050	12.8	298	4	210	4	8,439	8,781	9,735	10,457	12,503	3,909	3,957	1.04	1.11	1.07	1.20	0.31	1.01
21050	85.7	1.50	100.0	21050	12.8	298	4	210	4	8,439	8,781	9,735	10,457	12,503	3,909	3,957	1.04	1.11	1.07	1.20	0.31	1.01
21050	85.7	1.50	100.0	21050	12.8	298	4	210	4	8,439	8,781	9,735	10,457	12,503	3,909	3,957	1.04	1.11	1.07	1.20	0.31	1.01

道路種別 一般国道 (旅行速度等)

交通本 調区 間番 号	路 線 番 号	路 線 名	起点側接続路線等	終点側接続路線等	旅 単 行 位 区 間 調 査 号	平均旅行速度 (上り)		平均旅行速度 (下り)	
						混 雑 時	昼 間 非 混 雑 時	混 雑 時	昼 間 非 混 雑 時
						(km/h)	(km/h)	(km/h)	(km/h)
20301510110	151	一般国道151号	天竜峡停車場線	上川路大畑線	21050	18.4	11.5	16.6	27.4
20301510120	151	一般国道151号	上川路大畑線	一般国道474号	21060	24.4	27.0	37.6	35.1
20301510130	151	一般国道151号	一般国道474号	飯田市・下條村境	21070	45.8	45.1	39.8	47.1
20301510140	151	一般国道151号	飯田市・下條村境	天竜公園阿智線	21070	48.1	50.8	41.0	45.8
20301510150	151	一般国道151号	天竜公園阿智線	天竜公園阿智線	21070	45.2	50.2	30.7	39.4
20301510160	151	一般国道151号	天竜公園阿智線	下条米川飯田線	21080	38.2	45.7	32.7	44.0
20301510170	151	一般国道151号	下条米川飯田線	下條村・阿南町境	21080	52.5	50.4	49.0	52.0
20301510180	151	一般国道151号	下條村・阿南町境	栗野門島停車場線	21080	54.9	54.6	52.0	52.7
20301510190	151	一般国道151号	栗野門島停車場線	温田停車場早稲田線	21080	43.0	48.9	41.7	49.6
20301510200	151	一般国道151号	温田停車場早稲田線	阿南根羽線	21080	47.8	46.4	44.7	45.8
20301510210	151	一般国道151号	阿南根羽線	一般国道418号	21080	43.4	53.5	46.5	49.6
20301510220	151	一般国道151号	一般国道418号	一般国道418号	21080	10.3	50.8	47.7	51.5
20301510230	151	一般国道151号	一般国道418号	阿南東栄線	21080	47.0	47.7	44.7	41.0
20301510240	151	一般国道151号	阿南東栄線	大平山松葉線	21080	38.0	41.2	31.2	32.1
20301510250	151	一般国道151号	大平山松葉線	壳木村・阿南町境	21090	30.6	32.4	23.9	26.4
20301510260	151	一般国道151号	壳木村・阿南町境	一般国道151号	21090	28.0	33.9	25.1	29.7
				計または平均	26	<b>32.6</b>	<b>37.4</b>	<b>33.5</b>	<b>37.0</b>
20301520010	152	一般国道152号	一般国道18号	大屋停車場田沢線	22010	10.8	19.6	15.9	22.3
20301520020	152	一般国道152号	大屋停車場田沢線	芦田大屋停車場線	22020	17.0	32.9	15.0	38.8
20301520030	152	一般国道152号	芦田大屋停車場線	上田塩川線	22030	18.5	29.9	19.6	30.9
20301520040	152	一般国道152号	上田塩川線	南原長瀬線	22040	23.2	23.6	30.1	25.2
20301520050	152	一般国道152号	南原長瀬線	丸子東部インター線	22050	28.2	31.0	28.5	29.0
20301520060	152	一般国道152号	丸子東部インター線	別所丸子線	22060	15.6	20.4	19.9	20.3
20301520070	152	一般国道152号	別所丸子線	丸子北御牧東部線	22070	20.2	28.2	26.0	28.6
20301520080	152	一般国道152号	丸子北御牧東部線	一般国道254号	22080	32.0	39.5	38.6	40.3
20301520090	152	一般国道152号	一般国道254号	美ヶ原公園沖線	22090	32.8	34.5	25.7	31.2
20301520100	152	一般国道152号	美ヶ原公園沖線	上田市・長和町境	22100	36.1	36.5	41.8	40.8
20301520110	152	一般国道152号	上田市・長和町境	一般国道254号	22100	37.7	45.5	39.3	45.8
20301520120	152	一般国道152号	一般国道254号	一般国道142号	22110	50.8	47.6	47.6	39.2
20301520140	152	一般国道152号	一般国道142号	男女倉長門線	22120	50.9	51.1	51.8	51.2
20301520150	152	一般国道152号	男女倉長門線	諏訪白樺湖小諸線	22130	46.0	45.4	43.7	44.8
20301520160	152	一般国道152号	諏訪白樺湖小諸線	諏訪白樺湖小諸線	22130	31.1	32.7	35.4	37.4
20301520170	152	一般国道152号	諏訪白樺湖小諸線	富士見原茅野線	22140	43.5	43.8	44.2	44.7
20301520180	152	一般国道152号	富士見原茅野線	諏訪茅野線	22140	43.2	44.8	41.9	42.9
20301520190	152	一般国道152号	諏訪茅野線	茅野停車場八ヶ峰公園線	22150	37.5	41.2	39.2	39.5
20301520200	152	一般国道152号	茅野停車場八ヶ峰公園線	一般国道299号	22160	29.9	31.3	28.9	30.4
20301520210	152	一般国道152号	一般国道299号	渋ノ湯堀線	22170	28.3	33.3	36.8	41.8
20301520220	152	一般国道152号	渋ノ湯堀線	茅野北杜葺崎線	22180	20.7	30.4	31.8	34.8
20301520230	152	一般国道152号	茅野北杜葺崎線	茅野停車場八ヶ峰公園線	22190	28.6	38.3	33.8	39.6
20301520240	152	一般国道152号	茅野停車場八ヶ峰公園線	一般国道20号	22200	18.1	23.6	18.8	25.3

道路状況調査番号	歩道設置率 (%)	歩道代表幅員 (m)	バス延長率 (%)	単位区間調査番号	昼間12時間ピーク比率 (%)	ピーク時間交通量(台/h)				自動車交通量比較 (台/12h)													
						上り		下り		平成2年	平成6年	平成9年	平成11年	平成17年	平成22年	平成27年	伸び率						
						自動車類	うち大型車	自動車類	うち大型車								6/2	9/6	11/9	17/11	22/17	27/22	
						(台/h)	(台/h)	(台/h)	(台/h)														
21050	85.7	1.50	100.0	21050	12.8	298	4	210	4	8,439	8,781	9,735	10,457	12,503	3,909	3,957	1.04	1.11	1.07	1.20	0.31	1.01	
21050	85.7	1.50	100.0	21060	14.6	485	38	614	29	8,439	8,781	9,735	10,457	9,090	8,735	7,552	1.04	1.11	1.07	0.87	0.96	0.86	
21060	94.1	2.50	100.0	21060	14.6	485	38	614	29	8,439	8,781	9,735	10,457	9,090	8,735	7,552	1.04	1.11	1.07	0.87	0.96	0.86	
21070	87.0	1.50	100.0	21060	14.6	485	38	614	29	8,439	8,781	9,735	10,457	9,090	8,735	7,552	1.04	1.11	1.07	0.87	0.96	0.86	
21080	96.8	2.00	100.0	21060	14.6	485	38	614	29	8,439	8,781	9,735	10,457	9,090	8,735	7,552	1.04	1.11	1.07	0.87	0.96	0.86	
21080	96.8	2.00	100.0	21070	13.8	534	14	562	34	4,961	5,750	6,149	6,635	6,185	7,843	7,963	1.16	1.07	1.08	0.93	1.27	1.02	
21090	100.0	2.00	100.0	21070	13.8	534	14	562	34	4,961	5,750	6,149	6,635	6,185	7,843	7,963	1.16	1.07	1.08	0.93	1.27	1.02	
21100	98.6	2.50	100.0	21070	13.8	534	14	562	34	4,961	5,750	6,149	6,635	6,185	7,843	7,963	1.16	1.07	1.08	0.93	1.27	1.02	
21100	98.6	2.50	100.0	21070	13.8	534	14	562	34	4,961	5,750	6,149	6,635	6,185	7,843	7,963	1.16	1.07	1.08	0.93	1.27	1.02	
21110	21.7	2.50	58.1	21080	11.3	254	29			3,292	4,053	4,554	4,808	2,238	2,201	2,251	1.23	1.12	1.06	0.47	0.98	1.02	
21110	21.7	2.50	58.1	21080	11.3	254	29			3,292	4,053	4,554	4,808	2,238	2,201	2,251	1.23	1.12	1.06	0.47	0.98	1.02	
21120	22.0	3.00	0.0	21080	11.3	254	29			3,292	4,053	4,554	4,808	2,238	2,201	2,251	1.23	1.12	1.06	0.47	0.98	1.02	
21120	22.0	3.00	0.0	21090	11.3	32	7	67	10	725	918	919	1,064	938	956	878	1.27	1.00	1.16	0.88	1.02	0.92	
21130	0.0	0.00	0.0	21090	11.3	32	7	67	10	725	918	919	1,064	938	956	878	1.27	1.00	1.16	0.88	1.02	0.92	
21140	0.0	0.00	0.0	21090	11.3	32	7	67	10	725	918	919	1,064	938	956	878	1.27	1.00	1.16	0.88	1.02	0.92	
21150	0.0	0.00	0.0	21090	11.3	32	7	67	10	725	918	919	1,064	938	956	878	1.27	1.00	1.16	0.88	1.02	0.92	
	67.7	1.92	77.5		12.3	350	16	391	19	6,402	6,706	7,152	7,522	6,979	5,959	5,629	1.10	1.06	1.07	0.89	0.94	0.95	
22010	100.0	2.00	100.0	22010	10.7	676	29	703	48	12,387	13,606	11,800	13,869	11,492	11,943	12,778	1.10	0.87	1.18	0.83	1.04	1.07	
22010	100.0	2.00	100.0	22020	11.7	816	112	736	75	12,387	13,606	11,800	13,869	11,492	11,943	12,829	1.10	0.87	1.18	0.83	1.04	1.07	
22020	100.0	1.50	100.0	22030	10.6	654	40	547	41	13,013	12,549	12,803	13,544	12,428	11,606	11,278	0.96	1.02	1.06	0.92	0.93	0.97	
22020	100.0	1.50	100.0	22030	10.6	654	40	547	41	13,013	12,549	12,803	13,544	12,428	11,606	11,278	0.96	1.02	1.06	0.92	0.93	0.97	
22020	100.0	1.50	100.0	22030	10.6	654	40	547	41	13,013	12,549	12,803	13,544	12,428	11,606	11,278	0.96	1.02	1.06	0.92	0.93	0.97	
22020	100.0	1.50	100.0	22030	10.6	654	40	547	41	13,013	12,549	12,803	13,544	12,428	11,606	11,278	0.96	1.02	1.06	0.92	0.93	0.97	
22030	100.0	2.00	81.8	22040	10.3	607	29	534	28	10,521	9,937	11,577	13,544	12,428	11,162	11,071	0.94	1.17	1.17	0.92	0.90	0.99	
22030	100.0	2.00	81.8	22040	10.3	607	29	534	28	10,521	9,937	11,577	13,544	12,428	11,162	11,071	0.94	1.17	1.17	0.92	0.90	0.99	
22030	100.0	2.00	81.8	22050	9.7	1,195	148			10,521	9,937	11,577	13,544	12,428	11,859	12,323	0.94	1.17	1.17	0.92	0.95	1.04	
22040	100.0	2.50	100.0	22060	9.7	860	156			7,888	8,000	8,649	9,274	8,987	8,575	8,868	1.01	1.08	1.07	0.97	0.95	1.03	
22050	100.0	2.50	100.0	22070	10.4	452	41	414	40	7,888	8,000	8,649	9,274	8,987	8,840	8,337	1.01	1.08	1.07	0.97	0.98	0.94	
22060	97.1	2.50	100.0	22080	10.7	301	29	280	27	6,284	6,945	7,808	8,457	7,853	6,932	5,444	1.11	1.12	1.08	0.93	0.88	0.79	
22070	8.0	1.50	73.6	22090	9.7	114	4	95	12	3,137	2,182	2,135	1,944	2,044	1,934	2,148	0.70	0.98	0.91	1.05	0.95	1.11	
22070	8.0	1.50	73.6	22090	9.7	114	4	95	12	3,137	2,182	2,135	1,944	2,044	1,934	2,148	0.70	0.98	0.91	1.05	0.95	1.11	
22080	35.7	3.50	98.0	22100	10.0	184	20	234	41	3,137	2,182	2,135	1,944	2,044	3,750	4,189	0.70	0.98	0.91	1.05	1.83	1.12	
22080	35.7	3.50	98.0	22100	10.0	184	20	234	41	3,137	2,182	2,135	1,944	2,044	3,750	4,189	0.70	0.98	0.91	1.05	1.83	1.12	
22080	35.7	3.50	98.0	22100	10.0	184	20	234	41	3,137	2,182	2,135	1,944	2,044	3,750	4,189	0.70	0.98	0.91	1.05	1.83	1.12	
22090	87.5	2.50	100.0	22110	11.0	182	35	182	41	4,961	5,016	4,569	4,491	4,430	4,227	3,323	1.01	0.91	0.98	0.99	0.95	0.79	
22090	87.5	2.50	100.0	22120	10.5	221	15	218	13	4,961	5,016	4,569	4,491	4,430	3,087	4,162	1.01	0.91	0.98	0.99	0.70	1.35	
22090	87.5	2.50	100.0	22130	10.7	1,164	79			5,665	10,231	11,435	11,419	11,009	10,505	10,876	1.81	1.12	1.00	0.96	0.95	1.04	
22090	87.5	2.50	100.0	22130	10.7	1,164	79			5,665	10,231	11,435	11,419	11,009	10,505	10,876	1.81	1.12	1.00	0.96	0.95	1.04	
22090	87.5	2.50	100.0	22140	11.4	657	15	561	13	5,665	10,231	11,435	11,419	11,009	10,969	10,696	1.81	1.12	1.00	0.96	1.00	0.98	
22100	97.8	3.00	63.0	22150	9.7	911	25	812	39	6,156	16,375	17,410	17,121	18,765	17,578	17,681	2.66	1.06	0.98	1.10	0.94	1.01	

道路種別 一般国道 (旅行速度等)

交基 通本 調区 査間 番 号	路 線 番 号	路 線 名	起 点 側 接 続 路 線 等	終 点 側 接 続 路 線 等	旅 単 行 位 区 域 度 間 調 査 号	平均旅行速度 (上り)		平均旅行速度 (下り)	
						混 雑 時	昼 間 非 混 雑 時	混 雑 時	昼 間 非 混 雑 時
						(km/h)	(km/h)	(km/h)	(km/h)
20301520250	152	一般国道152号	一般国道20号	岡谷茅野線	22210	16.1	16.6	21.3	22.3
20301520260	152	一般国道152号	岡谷茅野線	岡谷茅野線	22220	27.2	35.9	24.0	24.7
20301520270	152	一般国道152号	岡谷茅野線	茅野市・伊那市境	22230	38.9	39.5	40.3	42.0
20301520280	152	一般国道152号	茅野市・伊那市境	中山松倉線	22230	51.9	54.8	57.2	54.8
20301520290	152	一般国道152号	中山松倉線		22240	53.4	52.4	52.8	52.6
20301520300	152	一般国道152号		一般国道361号	22240	53.6	51.4	39.2	45.5
20301520310	152	一般国道152号	一般国道361号	芝平高遠線	22250	36.3	33.7	36.3	33.7
20301520320	152	一般国道152号	芝平高遠線	沢渡高遠線	22260	52.1	50.0	31.6	34.9
20301520330	152	一般国道152号	沢渡高遠線	芝平高遠線	22270	48.8	48.7	53.8	58.0
20301520340	152	一般国道152号	芝平高遠線	芝平高遠線	22280	53.6	54.6	41.7	51.0
20301520350	152	一般国道152号	芝平高遠線		22290	53.1	49.2	53.0	36.7
20301520360	152	一般国道152号			22300	55.7	56.8	50.8	49.9
20301520370	152	一般国道152号		駒ヶ根長谷線	22310	38.8	32.9	34.9	32.6
20301520380	152	一般国道152号	駒ヶ根長谷線	伊那市・大鹿村境	22320	27.8	24.0	22.7	22.8
20301520390	152	一般国道152号	伊那市・大鹿村境	松川大鹿線	22330	39.0	39.0	40.3	40.3
20301520400	152	一般国道152号	松川大鹿線	赤石岳公園線	22330	44.0	38.8	44.9	28.6
20301520410	152	一般国道152号	赤石岳公園線		22340	31.2	31.2	29.5	29.5
20301520430	152	一般国道152号			22350	58.0	58.0	58.0	58.0
20301520450	152	一般国道152号		一般国道474号	22350	58.0	58.0	58.0	58.0
20301520460	152	一般国道152号	一般国道474号	一般国道152号	22360	36.4	23.2	55.8	53.1
20301520470	152	一般国道152号	一般国道152号	一般国道152号	22360	53.2	58.3	60.2	60.4
20301520480	152	一般国道152号	一般国道152号	一般国道256号	22360	58.5	53.7	57.2	53.7
20301520485	152	一般国道152号	一般国道256号	一般国道152号	22370	55.6	56.5	55.8	54.4
20301520490	152	一般国道152号	一般国道152号		22390	37.1	36.8	36.6	43.5
20301520500	152	一般国道152号		一般国道152号	22390	30.3	26.6	32.4	25.0
20301520610	152	一般国道152号	一般国道152号	一般国道152号	22430	56.4	56.4	56.4	56.4
20301520650	152	一般国道152号	一般国道152号		22380	56.5	51.5	57.0	57.1
20301520630	152	一般国道152号		一般国道152号	22380	33.5	43.4	42.7	37.4
20301520510	152	一般国道152号	一般国道152号	一般国道418号	22390	30.4	38.5	29.1	34.0
20301520520	152	一般国道152号	一般国道418号		22390	35.6	35.6	35.6	35.6
				計または平均	53	38.1	39.8	38.9	39.8
20301530010	153	一般国道153号	一般国道153号	月瀬上矢作線	23010	56.5	56.5	35.8	58.3
20301530020	153	一般国道153号	月瀬上矢作線	設楽根羽線	23020	49.6	46.4	42.0	53.0
20301530030	153	一般国道153号	設楽根羽線	根羽村・平谷村境	23030	60.6	60.5	49.4	59.1
20301530040	153	一般国道153号	根羽村・平谷村境	一般国道418号	23035	58.6	58.3	56.2	58.8
20301530050	153	一般国道153号	一般国道418号	平谷村・阿智村境	23040	53.9	46.2	32.5	43.1
20301530060	153	一般国道153号	平谷村・阿智村境	深沢阿南線	23045	42.6	43.9	46.6	46.6
20301530070	153	一般国道153号	深沢阿南線	一般国道256号	23050	58.4	53.7	53.3	53.4
20301530080	153	一般国道153号	一般国道256号	天竜公園阿智線	23060	37.6	38.5	39.7	39.9
20301530090	153	一般国道153号	天竜公園阿智線	阿智村・飯田市境	23070	42.0	45.6	41.9	46.9

単 道 路 区 間 調 査 番 号	歩 道 設 置 率 (%)	歩 道 代 表 幅 員 (m)	バ ス 延 長 率 路 線 (%)	交 通 量 調 査 番 号	昼 間 1 2 時 間 の ビ ー ク 比 率 (%)	ピーク時間交通量(台/h)				自動車交通量比較 (台/12h)												
						上り		下り		平 成 2 年	平 成 6 年	平 成 9 年	平 成 11 年	平 成 17 年	平 成 22 年	平 成 27 年	伸び率					
						自 動 車 類 (台/h)	う ち 大 型 車 (台/h)	自 動 車 類 (台/h)	う ち 大 型 車 (台/h)								6 / 2	9 / 6	11 / 9	17 / 11	22 / 17	27 / 22
22100	97.8	3.00	63.0	22160	11.4	166	27	151	33	6,863	7,735	6,860	7,282	7,172	6,784	2,772	1.13	0.89	1.06	0.98	0.95	0.41
22100	97.8	3.00	63.0	22160	11.4	166	27	151	33	6,863	7,735	6,860	7,282	7,172	6,784	2,772	1.13	0.89	1.06	0.98	0.95	0.41
22110	16.9	2.50	98.7	22160	11.4	166	27	151	33	6,863	7,735	6,860	7,282	7,172	6,784	2,772	1.13	0.89	1.06	0.98	0.95	0.41
22120	53.6	2.50	91.2	22170	13.5	220	16	302	10	2,423	2,528	2,643	3,013	3,011	1,061	3,873	1.04	1.05	1.14	1.00	0.35	3.65
22120	53.6	2.50	91.2	22170	13.5	220	16	302	10	2,423	2,528	2,643	3,013	3,011	1,061	3,873	1.04	1.05	1.14	1.00	0.35	3.65
22120	53.6	2.50	91.2	22170	13.5	220	16	302	10						3,140	3,873						1.23
22130	100.0	3.00	100.0	22180	13.6	429	46								3,140	3,152						1.00
22130	100.0	3.00	100.0	22180	13.6	429	46								3,140	3,152						1.00
22140	42.1	2.50	54.5	22190	13.3	331	16	279	37	2,499	3,287	3,767	4,084	4,319	4,095	4,594	1.32	1.15	1.08	1.06	0.95	1.12
22140	42.1	2.50	54.5	22190	13.3	331	16	279	37	2,499	3,287	3,767	4,084	4,319	4,095	4,594	1.32	1.15	1.08	1.06	0.95	1.12
22140	42.1	2.50	54.5	22200	16.9	33	3	20	2	2,499	3,287	3,767	4,084	4,319	874	314	1.32	1.15	1.08	1.06	0.20	0.36
22140	42.1	2.50	54.5	22200	16.9	33	3	20	2	2,499	3,287	3,767	4,084	4,319	874	314	1.32	1.15	1.08	1.06	0.20	0.36
22140	42.1	2.50	54.5	22200	16.9	33	3	20	2	2,499	3,287	3,767	4,084	4,319	874	314	1.32	1.15	1.08	1.06	0.20	0.36
22150	0.0	0.00	0.0	22200	16.9	33	3	20	2	2,499	3,287	3,767	4,084	4,319	874	314	1.32	1.15	1.08	1.06	0.20	0.36
22160	5.0	2.50	17.6	22210	10.3	54	12	61	15	1,304	923	1,018	640	916	883	1,120	0.71	1.10	0.63	1.43	0.96	1.27
22170	19.3	2.50	17.3	22220	10.6	78	30	98	33	1,971	1,690	1,273	1,466	1,808	1,502	1,653	0.86	0.75	1.15	1.23	0.83	1.10
22170	19.3	2.50	17.3	22220	10.6	78	30	98	33	1,971	1,690	1,273	1,466	1,808	1,502	1,653	0.86	0.75	1.15	1.23	0.83	1.10
22180	0.0	0.00	0.0	22230						398	702	161	214				1.76	0.23	1.33			
22190	0.0	0.00	0.0	22240	13.5	30	4					793	1,003	60	207	220			1.26	0.06	3.45	1.06
22200	4.3	2.50	100.0	22250	10.4	66	5	64	10			793	1,003	1,217	1,082	1,249			1.26	1.21	0.89	1.15
22200	4.3	2.50	100.0	22250	10.4	66	5	64	10			793	1,003	1,217	1,082	1,249			1.26	1.21	0.89	1.15
22200	4.3	2.50	100.0	22250	10.4	66	5	64	10			793	1,003	1,217	1,082	1,249			1.26	1.21	0.89	1.15
22210	36.7	2.50	100.0	22260	11.6	130	11					793	1,003	1,217	1,082	1,125			1.26	1.21	0.89	1.04
22250	0.0	0.00	100.0	22260	11.6	130	11					793	1,003	1,217	1,082	1,125			1.26	1.21	0.89	1.04
22250	0.0	0.00	100.0	22260	11.6	130	11			1,884	1,871	1,922	2,012	1,463	1,092	1,125	0.99	1.03	1.05	0.73	0.75	1.03
22290	0.0	0.00	0.0	22340	10.5	130	11					793	1,003	1,217	1,151	1,190			1.26	1.21	0.95	1.03
22260	100.0	3.50	0.0	22270	10.8	36	7	44	9							1,429						
22220	100.0	2.50	100.0	22270	10.8	125	13								1,246	1,429						1.15
22230	0.0	0.00	100.0	22260	11.6	73	3	82	2	1,884	1,871	1,922	2,012	1,463	1,384	1,125	0.99	1.03	1.05	0.73	0.95	0.81
22240	0.0	0.00	0.0	22290	11.6	73	3	82	2	1,884	1,871	1,922	2,012	1,463	443	692	0.99	1.03	1.05	0.73	0.30	1.56
	55.3	2.08	75.0		11.6	332	28	268	25	5,632	6,263	5,618	6,018	5,881	5,083	4,935	1.13	1.01	1.08	1.00	0.94	1.07
23010	95.7	2.50	30.4	23010	10.7	73	19	158	21	2,214	1,852	2,627	3,180	2,946	2,268	2,156	0.84	1.42	1.21	0.93	0.77	0.95
23010	95.7	2.50	30.4	23010	10.7	73	19	158	21	2,214	1,852	2,627	3,180	2,946	2,268	2,156	0.84	1.42	1.21	0.93	0.77	0.95
23010	95.7	2.50	30.4	23010	10.7	73	19	158	21	2,214	1,852	2,627	3,180	2,946	2,268	2,156	0.84	1.42	1.21	0.93	0.77	0.95
23020	44.6	2.50	0.0	23010	10.7	73	19	158	21	2,214	1,852	2,627	3,180	2,946	2,268	2,156	0.84	1.42	1.21	0.93	0.77	0.95
23020	44.6	2.50	0.0	23020	9.8	140	27	104	20	2,214	1,852	2,627	3,180	2,946	2,268	2,483	0.84	1.42	1.21	0.93	0.77	1.09
23030	95.9	2.00	0.0	23020	9.8	140	27	104	20	2,214	1,852	2,627	3,180	2,946	2,268	2,483	0.84	1.42	1.21	0.93	0.77	1.09
23030	95.9	2.00	0.0	23020	9.8	140	27	104	20	2,214	1,852	2,627	3,180	2,946	2,268	2,483	0.84	1.42	1.21	0.93	0.77	1.09
23040	88.9	1.50	100.0	23030	10.2	471	25	559	33	2,699	2,520	3,253	3,417	3,646	9,461	10,056	0.93	1.29	1.05	1.07	2.59	1.06
23040	88.9	1.50	100.0	23030	10.2	471	25	559	33	2,699	2,520	3,253	3,417	3,646	9,461	10,056	0.93	1.29	1.05	1.07	2.59	1.06

道路種別 一般国道 (旅行速度等)

交基 通本 調区 査間 番 号	路 線 番 号	路 線 名	起 点 側 接 続 路 線 等	終 点 側 接 続 路 線 等	旅 単 行 位 速 区 度 間 調 番 査 号	平均旅行速度 (上り)		平均旅行速度 (下り)	
						混 雑 時	昼 間 非 混 雑 時	混 雑 時	昼 間 非 混 雑 時
						(km/h)	(km/h)	(km/h)	(km/h)
20301530100	153	一般国道153号	阿智村・飯田市境		23075	28.5	39.2	32.7	35.5
20301530740	153	一般国道153号		飯田市・阿智村境	23700	49.1	52.3	41.4	46.1
20301530750	153	一般国道153号	飯田市・阿智村境	阿智村・飯田市境	23702	45.2	40.1	34.9	35.0
20301530760	153	一般国道153号	阿智村・飯田市境	一般国道474号	23704	54.9	43.1	32.1	32.1
20301530770	153	一般国道153号	一般国道474号		23710	43.4	47.5	44.2	44.0
20301530120	153	一般国道153号		時又中村線	23080	37.8	38.7	36.5	39.9
20301530130	153	一般国道153号	時又中村線	一般国道256号	23090	29.0	29.2	16.6	23.8
20301530140	153	一般国道153号	一般国道256号	中央自動車道西宮線	23100	10.2	14.8	26.5	30.3
20301530150	153	一般国道153号	中央自動車道西宮線	駄科大瀬木線	23110	30.5	27.4	19.0	15.3
20301530160	153	一般国道153号	駄科大瀬木線	一般国道153号	23120	25.7	27.7	26.8	28.2
20301530790	153	一般国道153号	一般国道153号		23720	66.4	65.3	66.3	67.4
20301530170	153	一般国道153号	一般国道153号	一般国道151号	23130	41.2	40.9	31.3	36.4
20301530180	153	一般国道153号	一般国道151号	伊那生田飯田線	23170	8.2	14.2	16.6	17.6
20301530190	153	一般国道153号	伊那生田飯田線	一般国道153号	23170	19.8	22.7	15.8	16.3
20301530200	153	一般国道153号	一般国道153号	上飯田線	23180	19.8	23.7	15.5	18.7
20301530210	153	一般国道153号	上飯田線	飯田市・高森町境	23190	27.6	30.4	24.6	33.0
20301530220	153	一般国道153号	飯田市・高森町境	市田停車場上市田線	23190	37.0	39.2	28.3	27.5
20301530230	153	一般国道153号	市田停車場上市田線	市田停車場線	23200	32.4	36.6	32.6	33.2
20301530240	153	一般国道153号	市田停車場線	市ノ沢山吹停車場線	23210	32.6	40.4	31.9	35.7
20301530250	153	一般国道153号	市ノ沢山吹停車場線	松川インター大鹿線	23210	27.9	44.0	33.6	35.6
20301530260	153	一般国道153号	松川インター大鹿線	上片桐停車場鶴部線	23220	36.8	38.3	38.5	35.5
20301530270	153	一般国道153号	上片桐停車場鶴部線	松川町・中川村境	23220	40.3	41.9	49.3	45.8
20301530280	153	一般国道153号	松川町・中川村境	北林飯島線	23230	50.7	45.4	51.0	50.1
20301530290	153	一般国道153号	北林飯島線	北林飯島線	23240	41.4	43.7	45.0	45.0
20301530300	153	一般国道153号	北林飯島線	大草坂戸線	23250	44.8	46.7	40.0	47.6
20301530310	153	一般国道153号	大草坂戸線	中川村・飯島町境	23260	48.0	42.8	45.7	40.8
20301530315	153	一般国道153号	中川村・飯島町境	一般国道153号	23260	46.9	48.0	43.5	45.4
20301530320	153	一般国道153号	一般国道153号	飯島飯田線	23260	52.7	33.8	51.8	53.5
20301530330	153	一般国道153号	飯島飯田線	飯島停車場線	23270	46.7	47.6	40.8	45.7
20301530340	153	一般国道153号	飯島停車場線	飯島町・駒ヶ根市境	23280	40.7	40.5	43.4	45.7
20301530350	153	一般国道153号	飯島町・駒ヶ根市境	一般国道153号	23280	46.7	47.0	43.0	44.9
20301530360	153	一般国道153号	一般国道153号	駒ヶ根長谷線	23290	27.5	24.3	29.8	24.7
20301530370	153	一般国道153号	駒ヶ根長谷線	駒ヶ根駒ヶ岳公園線	23300	24.4	24.0	13.4	12.4
20301530380	153	一般国道153号	駒ヶ根駒ヶ岳公園線	駒ヶ根駒ヶ岳公園線	23310	26.2	26.3	23.9	26.2
20301530390	153	一般国道153号	駒ヶ根駒ヶ岳公園線	一般国道153号	23320	24.2	27.2	21.5	24.9
20301530400	153	一般国道153号	一般国道153号	駒ヶ根市・宮田村境	23330	23.6	30.4	28.2	34.7
20301530410	153	一般国道153号	駒ヶ根市・宮田村境	宮田沢渡線	23330	20.0	34.2	22.6	31.6
20301530420	153	一般国道153号	宮田沢渡線	栗林宮田停車場線	23340	27.7	36.3	26.7	40.4
20301530430	153	一般国道153号	栗林宮田停車場線	宮田村・伊那市境	23350	22.2	29.4	29.7	35.0
20301530440	153	一般国道153号	宮田村・伊那市境	宮田沢渡線	23350	44.9	43.0	39.6	37.4



単 道 路 区 間 調 査 番 号	歩 道 設 置 率  (%)	歩 道 代 表 幅 員  (m)	バ ス 延 長 率 路 線  (%)	単 位 区 間 調 査 番 号	昼 間 1 2 時 間 の ビ ー ク 比 率  (%)	ピーク時間交通量(台/h)				自動車交通量比較 (台/12h)												
						上り		下り		平 成 2 年	平 成 6 年	平 成 9 年	平 成 1 1 年	平 成 1 7 年	平 成 2 2 年	平 成 2 7 年	伸び率					
						自 動 車 類	う ち 大 型 車	自 動 車 類	う ち 大 型 車								6 / 2	9 / 6	11 / 9	17 / 11	22 / 17	27 / 22
						(台/h)	(台/h)	(台/h)	(台/h)													
23050	100.0	2.20	100.0	23030	10.2	471	25	559	33	2,699	2,520	3,253	3,417	3,646	9,461	10,056	0.93	1.29	1.05	1.07	2.59	1.06
23350	100.0	4.00	0.0	23030	10.2	471	25	559	33						10,056							
23360	100.0	4.00	0.0	23030	10.2	559	29	606	29						10,056							
23370	77.8	4.00	0.0	23030	10.2	559	29	606	29						10,056							
23370	77.8	4.00	0.0	23030	10.2	613	33	556	29						10,056							
23060	91.8	2.55	100.0	23030	10.2	613	33	556	29	10,031	10,388	11,697	10,547	10,530	11,510	10,056	1.04	1.13	0.90	1.00	1.09	0.87
23060	91.8	2.55	100.0	23040	9.9	871	25	539	24	13,721	13,003	14,139	13,879	13,558	10,713	11,818	0.95	1.09	0.98	0.98	0.79	1.10
23060	91.8	2.55	100.0	23040	9.9	454	31	519	29	13,721	13,003	14,139	13,879	13,558	10,713	11,818	0.95	1.09	0.98	0.98	0.79	1.10
23070	97.6	3.00	97.6	23050	10.2	454	31	519	29	8,749	15,780	16,604	18,205	18,834	14,969	11,416	1.80	1.05	1.10	1.03	0.79	0.76
23070	97.6	3.00	97.6	23050	10.2	699	24	876	13	8,749	15,780	16,604	18,205	18,834	14,969	11,416	1.80	1.05	1.10	1.03	0.79	0.76
23380	100.0	3.05	0.0	23060	12.0	663	58	623	26			9,048	11,400	13,289	10,562	11,934			1.26	1.17	0.79	1.13
23070	97.6	3.00	97.6	23060	12.0	663	58	623	26			9,048	11,400	13,289	10,562	11,934			1.26	1.17	0.79	1.13
23080	100.0	1.50	0.0	23070	9.3	740	33	712	42	16,476	16,089	15,146	15,796	10,769	10,871	10,490	0.98	0.94	1.04	0.68	1.01	0.96
23080	100.0	1.50	0.0	23070	9.3	740	33	712	42	16,476	16,089	15,146	15,796	10,769	10,871	10,490	0.98	0.94	1.04	0.68	1.01	0.96
23090	100.0	1.20	39.1	23080	9.8	625	29	610	36	16,476	16,089	15,146	15,796	15,997	12,581	16,114	0.98	0.94	1.04	1.01	0.79	1.28
23100	100.0	2.00	58.3	23090	10.3	424	30	408	27	16,476	16,089	15,146	15,796	15,997	12,581	12,468	0.98	0.94	1.04	1.01	0.79	0.99
23110	100.0	2.00	0.0	23090	10.3	424	30	408	27	16,476	16,089	15,146	15,796	15,997	12,581	12,468	0.98	0.94	1.04	1.01	0.79	0.99
23120	61.0	1.50	0.0	23100	11.2	363	16	322	12	14,060	14,824	16,375	16,566	12,760	11,140	12,948	1.05	1.10	1.01	0.77	0.87	1.16
23120	61.0	1.50	0.0	23100	11.2	363	16	322	12	14,060	14,824	16,375	16,566	12,760	11,140	12,948	1.05	1.10	1.01	0.77	0.87	1.16
23130	72.7	1.50	0.0	23110	10.8	363	16	322	12	14,060	14,824	16,375	16,566	12,760	11,140	11,487	1.05	1.10	1.01	0.77	0.87	1.03
23140	63.6	1.50	40.9	23120	10.9	363	16	322	12	7,611	7,419	8,174	8,790	7,166	6,989	7,600	0.97	1.10	1.08	0.82	0.98	1.09
23140	63.6	1.50	40.9	23120	10.9	363	16	322	12	7,611	7,419	8,174	8,790	7,166	6,989	7,600	0.97	1.10	1.08	0.82	0.98	1.09
23150	58.1	2.50	100.0	23130	11.8	363	16	322	12	5,482	5,057	5,618	5,562	4,996	5,669	5,816	0.92	1.11	0.99	0.90	1.13	1.03
23150	58.1	2.50	100.0	23130	11.8	134	19	136	19	5,482	5,057	5,618	5,562	4,996	5,669	5,816	0.92	1.11	0.99	0.90	1.13	1.03
23150	58.1	2.50	100.0	23130	11.8	134	19	136	19	5,482	5,057	5,618	5,562	4,996	5,669	5,816	0.92	1.11	0.99	0.90	1.13	1.03
23150	58.1	2.50	100.0	23130	11.8	300	8	456	9	5,482	5,057	5,618	5,562	4,996	5,669	5,816	0.92	1.11	0.99	0.90	1.13	1.03
23160	100.0	1.50	100.0	23130	11.8	300	8	456	9	5,482	5,057	5,618	5,562	4,996	5,669	5,816	0.92	1.11	0.99	0.90	1.13	1.03
23170	72.0	1.50	0.0	23130	11.8	300	8	456	9	5,482	5,057	5,618	5,562	4,996	5,669	5,816	0.92	1.11	0.99	0.90	1.13	1.03
23180	93.2	1.00	72.7	23140	10.1	872	50	829	43	8,460	7,630	7,921	8,344	8,066	7,474	2,682	0.90	1.04	1.05	0.97	0.93	0.36
23180	93.2	1.00	72.7	23140	10.1	872	50	829	43	8,460	7,630	7,921	8,344	8,066	7,474	2,682	0.90	1.04	1.05	0.97	0.93	0.36
23190	100.0	1.50	53.3	23150	10.5	872	50	829	43	12,782	11,761	12,773	12,956	13,048	6,100	7,177	0.92	1.09	1.01	1.01	0.47	1.18
23190	100.0	1.50	53.3	23150	10.5	872	50	829	43	12,782	11,761	12,773	12,956	13,048	6,100	7,177	0.92	1.09	1.01	1.01	0.47	1.18
23190	100.0	1.50	53.3	23150	10.5	791	57	698	66	12,782	11,761	12,773	12,956	13,048	6,100	7,177	0.92	1.09	1.01	1.01	0.47	1.18
23200	94.4	2.50	100.0	23160	11.2	791	57	698	66	14,140	14,011	15,719	16,479	16,072	15,212	15,201	0.99	1.12	1.05	0.98	0.95	1.00
23200	94.4	2.50	100.0	23160	11.2	791	57	698	66	14,140	14,011	15,719	16,479	16,072	15,212	15,201	0.99	1.12	1.05	0.98	0.95	1.00
23200	94.4	2.50	100.0	23160	11.2	791	57	698	66	14,140	14,011	15,719	16,479	16,072	15,212	15,201	0.99	1.12	1.05	0.98	0.95	1.00
23210	100.0	1.50	100.0	23160	11.2	515	20	355	19	14,140	14,011	15,719	16,479	16,072	15,212	15,201	0.99	1.12	1.05	0.98	0.95	1.00
23220	75.0	2.00	100.0	23170	11.7	515	20	355	19	16,153	16,817	18,524	19,212	18,260	13,760	12,699	1.04	1.10	1.04	0.95	0.75	0.92
23220	75.0	2.00	100.0	23170	11.7	515	20	355	19	16,153	16,817	18,524	19,212	18,260	13,760	12,699	1.04	1.10	1.04	0.95	0.75	0.92
23230	9.5	2.50	100.0	23170	11.7	515	20	355	19	16,153	16,817	18,524	19,212	18,260	13,760	12,699	1.04	1.10	1.04	0.95	0.75	0.92

道路種別 一般国道 (旅行速度等)

交基 通本 調区 査問 番号	路 線 番 号	路 線 名	起 点 側 接 続 路 線 等	終 点 側 接 続 路 線 等	旅 単 行 位 速 度 区 間 調 査 号	平均旅行速度 (上り)		平均旅行速度 (下り)	
						混 雑 時	昼 間 非 混 雑 時	混 雑 時	昼 間 非 混 雑 時
						(km/h)	(km/h)	(km/h)	(km/h)
20301530450	153	一般国道153号	宮田沢渡線	南箕輪沢渡線	23360	15.6	24.2	15.4	30.2
20301530460	153	一般国道153号	南箕輪沢渡線	沢渡高遠線	23370	16.2	31.7	14.3	36.0
20301530470	153	一般国道153号	沢渡高遠線	一般国道361号	23380	29.4	34.8	27.3	33.0
20301530480	153	一般国道153号	一般国道361号	伊那インター線	23390	17.8	21.2	17.3	20.4
20301530490	153	一般国道153号	伊那インター線	伊那北殿線	23400	19.5	23.6	31.8	30.4
20301530500	153	一般国道153号	伊那北殿線	伊那市・南箕輪村境	23410	21.9	23.9	20.2	23.1
20301530510	153	一般国道153号	伊那市・南箕輪村境	南箕輪沢渡線	23410	33.7	42.7	40.7	32.6
20301530520	153	一般国道153号	南箕輪沢渡線	吹上北殿線	23420	31.1	32.7	29.5	32.4
20301530530	153	一般国道153号	吹上北殿線	伊那北殿線	23430	23.0	31.9	34.8	34.5
20301530540	153	一般国道153号	伊那北殿線	南箕輪村・箕輪町境	23440	36.1	35.1	32.8	31.7
20301530550	153	一般国道153号	南箕輪村・箕輪町境	美篤箕輪線	23450	29.4	31.0	21.3	25.8
20301530560	153	一般国道153号	美篤箕輪線		23460	33.8	30.7	28.0	33.3
20301530570	153	一般国道153号		南小河内伊那松島停車場線	23470	20.5	26.5	23.5	27.8
20301530580	153	一般国道153号	南小河内伊那松島停車場線	南小河内伊那松島停車場線	23480	25.8	25.8	32.6	28.8
20301530590	153	一般国道153号	南小河内伊那松島停車場線	一般国道153号	23490	45.8	32.3	30.2	33.5
20301530600	153	一般国道153号	一般国道153号	中央自動車道西宮線	23500	23.1	25.6	15.9	28.4
20301530610	153	一般国道153号	中央自動車道西宮線	箕輪町・辰野町境	23510	16.2	30.3	7.0	13.3
20301530620	153	一般国道153号	箕輪町・辰野町境	与地辰野線	23510	17.7	29.1	22.7	31.2
20301530630	153	一般国道153号	与地辰野線	与地辰野線	23520	25.5	36.1	30.9	39.0
20301530640	153	一般国道153号	与地辰野線	下諏訪辰野線	23530	35.0	39.1	31.9	35.2
20301530650	153	一般国道153号	下諏訪辰野線	伊那富辰野停車場線	23540	34.0	33.4	35.8	34.5
20301530660	153	一般国道153号	伊那富辰野停車場線	川上唐木沢線	23550	49.1	51.6	49.9	51.0
20301530670	153	一般国道153号	川上唐木沢線	楡川岡谷線	23560	50.6	52.7	50.8	51.3
20301530680	153	一般国道153号	楡川岡谷線	辰野町・塩尻市境	23570	32.3	33.7	35.2	37.9
20301530690	153	一般国道153号	辰野町・塩尻市境	楡川岡谷線	23580	45.4	47.6	41.5	44.9
20301530700	153	一般国道153号	楡川岡谷線	塩尻停車場線	23590	44.1	42.9	39.9	42.5
20301530710	153	一般国道153号	塩尻停車場線	松本塩尻線	23600	18.3	24.4	14.3	32.3
20301530720	153	一般国道153号	松本塩尻線	一般国道19号	23610	13.1	21.6	11.8	15.7
20301530800	153	一般国道153号		一般国道153号	23620	50.3	50.3	31.2	33.7
20301530820	153	一般国道153号	一般国道153号	駒ヶ根長谷線	23580	28.2	32.9	28.1	23.0
20301530830	153	一般国道153号	駒ヶ根長谷線	一般国道153号	23640	20.8	27.9	15.7	23.8
20301530970	153	一般国道153号	伊那辰野停車場線		23650	45.0	48.0	44.2	45.4
20301530920	153	一般国道153号		伊那市・南箕輪村境	23650	45.0	48.0	44.2	45.4
20301530850	153	一般国道153号	伊那市・南箕輪村境	南箕輪村・箕輪町境	23650	45.0	48.0	44.2	45.4
20301530860	153	一般国道153号	南箕輪村・箕輪町境	美篤箕輪線	23650	45.0	48.0	44.2	45.4
20301530870	153	一般国道153号	美篤箕輪線		23660	33.8	32.1	38.7	35.0
20301530880	153	一般国道153号		一般国道153号	23670	32.9	31.3	32.3	34.0
20301530940	153	一般国道153号	一般国道153号	飯島停車場日曾利線	23680	40.7	58.8	54.9	57.9
20301530950	153	一般国道153号	飯島停車場日曾利線	伊那生田飯田線	23680	40.7	58.8	54.9	57.9
				計または平均	88	35.2	37.7	33.5	36.8

単 道 路 状 況 調 査 番 号	歩 道 設 置 率 (%)	歩 道 代 表 幅 員 (m)	バ ス 延 長 率 (%)	単 位 区 間 調 査 番 号	昼 間 1 2 時 間 の ビ ー ク 比 率 (%)	ピーク時間交通量(台/h)				自動車交通量比較 (台/12h)												
						上り		下り		平 成 2 年	平 成 6 年	平 成 9 年	平 成 1 1 年	平 成 1 7 年	平 成 2 2 年	平 成 2 7 年	伸び率					
						自 動 車 類 (台/h)	う ち 大 型 車 (台/h)	自 動 車 類 (台/h)	う ち 大 型 車 (台/h)								6 / 2	9 / 6	11 / 9	17 / 11	22 / 17	27 / 22
23230	9.5	2.50	100.0	23170	11.7	515	20	355	19	16,153	16,817	18,524	19,212	18,260	13,760	12,699	1.04	1.10	1.04	0.95	0.75	0.92
23240	56.7	2.50	6.7	23180	11.9	515	20	355	19	15,101	15,988	14,742	15,439	14,961	10,772	7,293	1.06	0.92	1.05	0.97	0.72	0.68
23240	56.7	2.50	6.7	23180	11.9	666	30	552	18	15,101	15,988	14,742	15,439	14,961	10,772	7,293	1.06	0.92	1.05	0.97	0.72	0.68
23240	56.7	2.50	6.7	23180	11.9	552	17	497	17	15,101	15,988	14,742	15,439	14,961	10,772	7,293	1.06	0.92	1.05	0.97	0.72	0.68
23240	56.7	2.50	6.7	23180	11.9	552	17	497	17	15,101	15,988	14,742	15,439	14,961	10,772	7,293	1.06	0.92	1.05	0.97	0.72	0.68
23240	56.7	2.50	6.7	23180	11.9	552	17	497	17	15,101	15,988	14,742	15,439	14,961	10,772	7,293	1.06	0.92	1.05	0.97	0.72	0.68
23250	33.3	1.60	0.0	23180	11.9	306	6	232	14	15,101	15,988	14,742	15,439	14,961	10,772	7,293	1.06	0.92	1.05	0.97	0.72	0.68
23260	90.9	1.10	100.0	23190	11.1	306	6	232	14	14,053	13,333	11,890	12,826	12,227	12,814	10,939	0.95	0.89	1.08	0.95	1.05	0.85
23270	91.3	2.50	100.0	23200	9.8	306	6	232	14	12,187	11,112	11,413	10,570	10,797	11,771	10,660	0.91	1.03	0.93	1.02	1.09	0.91
23270	91.3	2.50	100.0	23200	9.8	306	6	232	14	12,187	11,112	11,413	10,570	10,797	11,771	10,660	0.91	1.03	0.93	1.02	1.09	0.91
23280	100.0	2.50	100.0	23200	9.8	684	45	744	39	12,187	11,112	11,413	10,570	10,797	11,771	10,660	0.91	1.03	0.93	1.02	1.09	0.91
23290	95.8	0.75	100.0	23210	9.5	684	45	744	39		5,842	5,908	6,921	6,940	6,915	5,648		1.01	1.17	1.00	1.00	0.82
23290	95.8	0.75	100.0	23210	9.5	684	45	744	39		5,842	5,908	6,921	6,940	6,915	5,648		1.01	1.17	1.00	1.00	0.82
23290	95.8	0.75	100.0	23210	9.5	684	45	744	39		5,842	5,908	6,921	6,940	6,915	5,648		1.01	1.17	1.00	1.00	0.82
23290	95.8	0.75	100.0	23210	9.5	684	45	744	39		5,842	5,908	6,921	6,940	6,915	5,648		1.01	1.17	1.00	1.00	0.82
23300	100.0	3.00	100.0	23220	11.4	440	50	590	39	10,523	11,766	12,729	12,858	13,117	12,828	12,475	1.12	1.08	1.01	1.02	0.98	0.97
23300	100.0	3.00	100.0	23220	11.4	440	50	590	39	10,523	11,766	12,729	12,858	13,117	12,828	12,475	1.12	1.08	1.01	1.02	0.98	0.97
23310	75.7	0.80	100.0	23220	11.4	440	50	590	39	10,523	11,766	12,729	12,858	13,117	12,828	12,475	1.12	1.08	1.01	1.02	0.98	0.97
23310	75.7	0.80	100.0	23220	11.4	440	50	590	39	10,523	11,766	12,729	12,858	13,117	12,828	12,475	1.12	1.08	1.01	1.02	0.98	0.97
23310	75.7	0.80	100.0	23220	11.4	480	46	578	40	10,523	11,766	12,729	12,858	13,117	12,828	12,475	1.12	1.08	1.01	1.02	0.98	0.97
23320	33.7	1.10	100.0	23230	12.6	480	46	578	40	6,518	6,925	8,455	8,443	8,733	8,199	8,143	1.06	1.22	1.00	1.03	0.94	0.99
23320	33.7	1.10	100.0	23230	12.6	591	95	588	94	6,518	6,925	8,455	8,443	8,733	8,199	8,143	1.06	1.22	1.00	1.03	0.94	0.99
23320	33.7	1.10	100.0	23230	12.6	591	95	588	94	6,518	6,925	8,455	8,443	8,733	8,199	8,143	1.06	1.22	1.00	1.03	0.94	0.99
23320	33.7	1.10	100.0	23230	12.6	471	25	559	33	6,518	6,925	8,455	8,443	8,733	8,199	8,143	1.06	1.22	1.00	1.03	0.94	0.99
23330	34.5	1.30	34.5	23240	12.8	471	25	559	33	6,680	7,866	9,744	9,811	10,947	8,228	8,264	1.18	1.24	1.01	1.12	0.75	1.00
23330	34.5	1.30	34.5	23240	12.8	471	25	559	33	6,680	7,866	9,744	9,811	10,947	8,228	8,264	1.18	1.24	1.01	1.12	0.75	1.00
23340	100.0	1.40	100.0	23250	11.5	471	25	559	33	15,145	9,727	11,885	12,786	13,101	9,494	10,280	0.64	1.22	1.08	1.02	0.72	1.08
23340	100.0	1.40	100.0	23250	11.5	871	25	539	24	15,145	9,727	11,885	12,786	13,101	9,494	10,280	0.64	1.22	1.08	1.02	0.72	1.08
23390	100.0	2.50	0.0	23280																		
23400	97.7	4.00	0.0	23290	10.4	624	21	561	21					9,088	11,641	11,388					1.28	0.98
23400	97.7	4.00	0.0	23290	10.4	624	21	561	21					9,088	11,641	11,388					1.28	0.98
23410	30.6	4.60	22.2	23300	11.2	680	12	673	11							12,051						
23410	30.6	4.60	22.2	23300	11.2	680	12	673	11							12,051						
23410	30.6	4.60	22.2	23300	11.2	683	19	704	16						13,883	12,051						0.87
23420	100.0	4.50	100.0	23300	11.2	683	19	704	16						13,883	12,051						0.87
23420	100.0	4.50	100.0	23310	10.9	295	30	498	43						13,883	12,717						0.92
23420	100.0	4.50	100.0	23310	10.9	295	30	498	43						13,883	12,717						0.92
23430	100.0	4.00	59.4	23320	12.8	295	30	498	43							6,207						
23430	100.0	4.00	59.4	23320	12.8	680	12	673	11							6,207						
	78.7	2.28	59.7		11.0	510	30	508	29	10,317	10,142	10,745	11,179	10,761	9,746	9,253	1.00	1.11	1.06	0.97	0.95	0.95

道路種別 一般国道 (旅行速度等)

交基 通本 調区 査間 番 号	路 線 番 号	路 線 名	起 点 側 接 続 路 線 等	終 点 側 接 続 路 線 等	旅 単 行 位 速 度 区 間 調 査 番 号	平均旅行速度 (上り)		平均旅行速度 (下り)	
						混 雑 時	昼 間 非 混 雑 時	混 雑 時	昼 間 非 混 雑 時
						(km/h)	(km/h)	(km/h)	(km/h)
20301580010	158	一般国道158号(安房峠道路)	一般国道158号(中部縦貫道)	一般国道158号	24010	68.3	55.2	72.5	56.3
20301580020	158	一般国道158号	一般国道158号	上高地公園線	24020	40.3	35.3	32.1	31.7
20301580030	158	一般国道158号	上高地公園線	白骨温泉線	24030	52.4	48.2	53.9	51.8
20301580040	158	一般国道158号	白骨温泉線	乗鞍岳線	24040	49.4	45.6	52.1	47.6
20301580050	158	一般国道158号	乗鞍岳線	奈川木祖線	24050	46.2	42.7	46.3	43.3
20301580060	158	一般国道158号	奈川木祖線	奈川木祖線	24060	39.8	34.4	36.9	31.9
20301580070	158	一般国道158号	奈川木祖線	大野田梓橋停車場線	24070	41.7	41.8	37.8	38.9
20301580080	158	一般国道158号	大野田梓橋停車場線	塩尻鍋割穂高線	24080	45.6	46.6	45.4	46.3
20301580090	158	一般国道158号	塩尻鍋割穂高線	上竹田波田線	24090	33.6	42.5	33.3	39.3
20301580100	158	一般国道158号	上竹田波田線	波田北大妻豊科線	24100	18.6	36.2	15.2	24.3
20301580110	158	一般国道158号	波田北大妻豊科線	松本環状高家線	24110	34.8	37.4	28.4	34.7
20301580120	158	一般国道158号	松本環状高家線	新田松本線	24120	27.0	33.3	34.3	37.0
20301580130	158	一般国道158号	新田松本線	長野自動車道	24130	27.3	29.5	37.2	40.1
20301580140	158	一般国道158号	長野自動車道	一般国道19号	24140	29.2	26.0	10.4	18.7
20301580160	158	一般国道158号	一般国道158号	一般国道158号(安房峠道路)	24150	32.3	33.3	23.4	30.7
				計または平均	15	<b>39.1</b>	<b>39.2</b>	<b>37.3</b>	<b>38.2</b>
20302540010	254	一般国道254号	一般国道254号	香坂中込線	25010	54.5	52.0	51.1	51.7
20302540020	254	一般国道254号	香坂中込線	川上佐久線	25020	26.5	34.5	26.5	20.5
20302540030	254	一般国道254号	川上佐久線	本町中込停車場線	25030	22.3	30.2	24.2	19.9
20302540040	254	一般国道254号	本町中込停車場線	一般国道141号	25040	16.2	27.3	24.6	28.0
20302540060	254	一般国道254号	一般国道142号	立科町・長和町境	25050	<i>37.9</i>	<i>37.9</i>	37.9	<i>37.9</i>
20302540070	254	一般国道254号	立科町・長和町境	一般国道152号	25060	12.8	26.2	26.0	28.0
20302540090	254	一般国道254号	一般国道152号	荻窪丸子線	25070	44.4	43.4	44.8	49.1
20302540100	254	一般国道254号	荻窪丸子線	上田丸子線	25080	42.9	44.7	43.5	45.2
20302540110	254	一般国道254号	上田丸子線	丸子信州新線	25090	47.7	47.1	49.8	47.0
20302540120	254	一般国道254号	丸子信州新線	美ヶ原公園西内線	25100	46.4	47.2	48.6	45.8
20302540130	254	一般国道254号	美ヶ原公園西内線	上田市・松本市境	25110	36.2	33.6	35.1	32.1
20302540140	254	一般国道254号	上田市・松本市境	一般国道254号	25110	53.2	47.8	56.8	55.2
20302540150	254	一般国道254号	一般国道254号	一般国道254号	25110	53.7	53.2	58.4	56.0
20302540160	254	一般国道254号	一般国道254号	惣社岡田線	25110	46.2	47.7	47.4	47.6
20302540170	254	一般国道254号	惣社岡田線		25120	42.6	34.6	44.4	41.7
20302540180	254	一般国道254号			25120	50.0	53.1	55.0	48.4
20302540190	254	一般国道254号		一般国道19号	25130	38.7	46.0	15.7	33.3
20302540210	254	一般国道254号	一般国道254号	一般国道254号	25140	43.9	46.4	46.2	46.8
				計または平均	18	<b>39.8</b>	<b>41.8</b>	<b>40.9</b>	<b>40.8</b>
20302560010	256	一般国道256号	一般国道19号	中津川南木曾線	26010	36.4	33.9	40.9	34.4
20302560020	256	一般国道256号	中津川南木曾線	飯田南木曾線	26020	37.1	51.5	48.3	48.6
20302560030	256	一般国道256号	飯田南木曾線	南木曾町・阿智村境	26030	41.4	42.1	42.7	43.9
20302560040	256	一般国道256号	南木曾町・阿智村境	園原清内路線	26040	56.4	55.6	58.1	58.3
20302560050	256	一般国道256号	園原清内路線	園原インター線	26040	48.3	46.4	49.0	46.2

単 位 区 間 調 査 番 号	歩 道 設 置 率 (%)	歩 道 代 表 幅 員 (m)	バ ス 路 線 延 長 率 (%)	単 位 区 間 調 査 番 号	昼 間 1 2 時 間 の ビ ー ク 比 率 (%)	ピーク時間交通量(台/h)				自動車交通量比較 (台/12h)													
						上り		下り		平 成 2 年	平 成 6 年	平 成 9 年	平 成 11 年	平 成 17 年	平 成 22 年	平 成 27 年	伸び率						
						自 動 車 類 (台/h)	う ち 大 型 車 (台/h)	自 動 車 類 (台/h)	う ち 大 型 車 (台/h)								6 / 2	9 / 6	11 / 9	17 / 11	22 / 17	27 / 22	
24010	0.0	0.00	0.0	24010	11.0	138	27	191	33					1,907	2,649	1,460	3,002				1.39	0.55	2.06
24020	30.7	1.00	100.0	24020	12.0	183	19	170	23	1,911	1,163	1,478	253	1,969	2,424	2,933	0.61	1.27	0.17	7.78	1.23	1.21	
24020	30.7	1.00	100.0	24030	13.5	344	96			3,621	2,007	2,696	3,679	2,646	2,503	2,549	0.55	1.34	1.36	0.72	0.95	1.02	
24020	30.7	1.00	100.0	24040	10.8	202	28	299	42	3,880	4,275	3,382	3,648	2,646	5,470	4,657	1.10	0.79	1.08	0.73	2.07	0.85	
24030	19.6	1.50	100.0	24050	10.4	376	47	200	35	5,417	3,838	4,872	4,583	3,728	2,612	5,527	0.71	1.27	0.94	0.81	0.70	2.12	
24030	19.6	1.50	100.0	24050	10.4	376	47	200	35	5,417	3,838	4,872	4,583	3,728	2,612	5,527	0.71	1.27	0.94	0.81	0.70	2.12	
24030	19.6	1.50	100.0	24060	10.0	216	34	423	78	5,417	3,838	4,872	4,583	3,728	6,767	6,366	0.71	1.27	0.94	0.81	1.82	0.94	
24040	94.1	1.50	100.0	24070	10.0	464	55			6,196	5,196	6,684	5,747	4,872	4,609	4,643	0.84	1.29	0.86	0.85	0.95	1.01	
24050	89.4	2.00	100.0	24080	9.2	399	34	600	51	9,736	8,627	10,461	8,980	9,908	9,677	10,811	0.89	1.21	0.86	1.10	0.98	1.12	
24050	89.4	2.00	100.0	24080	9.2	399	34	600	51	9,736	8,627	10,461	8,980	9,908	9,677	10,811	0.89	1.21	0.86	1.10	0.98	1.12	
24050	89.4	2.00	100.0	24080	9.2	399	34	600	51	9,736	8,627	10,461	8,980	9,908	9,677	10,811	0.89	1.21	0.86	1.10	0.98	1.12	
24060	100.0	3.70	100.0	24090	10.3	710	69	918	23	14,179	15,590	15,756	16,038	16,251	16,612	15,767	1.10	1.01	1.02	1.01	1.02	0.95	
24060	100.0	3.70	100.0	24090	10.3	710	69	918	23	14,179	15,590	15,756	16,038	16,251	16,612	15,767	1.10	1.01	1.02	1.01	1.02	0.95	
24060	100.0	3.70	100.0	24100	9.6	856	32	896	15	18,431	21,340	22,013	20,404	20,137	18,836	18,331	1.16	1.03	0.93	0.99	0.94	0.97	
24070	0.0	0.00	0.0	24110	12.4	240	52			1,911	1,163	1,478	253	1,969	1,863	1,932	0.61	1.27	0.17	7.78	0.95	1.04	
	54.2	1.74	86.7		10.6	401	45	501	38	7,841	7,409	8,232	7,244	7,353	7,427	7,962	0.85	1.18	0.86	1.87	1.06	1.24	
25010	93.6	3.00	42.7	25010	11.7	380	35	358	101	4,009	3,211	3,682	3,423	3,111	6,541	6,311	0.80	1.15	0.93	0.91	2.10	0.96	
25010	93.6	3.00	42.7	25010	11.7	380	35	358	101	4,009	3,211	3,682	3,423	3,111	6,541	6,311	0.80	1.15	0.93	0.91	2.10	0.96	
25010	93.6	3.00	42.7	25020	10.6	529	28	629	100	17,883	17,911	18,240	20,710	11,351	10,870	10,465	1.00	1.02	1.14	0.55	0.96	0.96	
25010	93.6	3.00	42.7	25020	10.6	529	28	629	100	17,883	17,911	18,240	20,710	11,351	10,870	10,465	1.00	1.02	1.14	0.55	0.96	0.96	
25020	24.1	2.50	79.3	25030	10.2	297	32			1,316	1,997	1,856	2,073	3,025	2,886	2,914	1.52	0.93	1.12	1.46	0.95	1.01	
25030	39.4	2.50	84.8	25040	11.3	100	15	95	2			1,878	2,073	3,025	1,675	1,725			1.10	1.46	0.55	1.03	
25040	100.0	2.50	0.0	25050	12.8	231	17	232	18		3,860	3,804	3,804	4,179	3,996	3,605		0.99	1.00	1.10	0.96	0.90	
25050	96.5	1.50	93.7	25060	10.1	275	50	495	54	7,055	7,903	7,705	8,372	8,319	7,390	7,606	1.12	0.97	1.09	0.99	0.89	1.03	
25050	96.5	1.50	93.7	25060	10.1	275	50	495	54	7,055	7,903	7,705	8,372	8,319	7,390	7,606	1.12	0.97	1.09	0.99	0.89	1.03	
25050	96.5	1.50	93.7	25060	10.1	275	50	495	54	7,055	7,903	7,705	8,372	8,319	7,390	7,606	1.12	0.97	1.09	0.99	0.89	1.03	
25060	73.9	0.50	100.0	25070	9.3	239	66	246	54	4,992	5,265	5,454	5,352	5,604	5,283	5,230	1.05	1.04	0.98	1.05	0.94	0.99	
25070	53.3	2.50	100.0	25070	9.3	239	66	246	54	4,992	5,265	5,454	5,352	5,604	5,283	5,230	1.05	1.04	0.98	1.05	0.94	0.99	
25070	53.3	2.50	100.0	25070	9.3	239	66	246	54	4,992	5,265	5,454	5,352	5,604	5,283	5,230	1.05	1.04	0.98	1.05	0.94	0.99	
25070	53.3	2.50	100.0	25070	9.3	239	66	246	54	4,992	5,265	5,454	5,352	5,604	5,283	5,230	1.05	1.04	0.98	1.05	0.94	0.99	
25080	86.5	1.00	0.0	25080	13.5	206	30	131	19			998	1,007	2,046	2,144	2,498			1.01	2.03	1.05	1.17	
25080	86.5	1.00	0.0	25080	13.5	206	30	131	19			998	1,007	2,046	2,144	2,498			1.01	2.03	1.05	1.17	
25090	100.0	1.50	0.0	25090	10.6	628	76					998	5,967	5,849	5,753	5,925			5.98	0.98	0.98	1.03	
25100	0.0	0.00	0.0	25100	16.6	41	6			219	199	588	5,967	265	251	244	0.91	2.95	10.15	0.04	0.95	0.97	
	74.1	1.97	56.4		11.1	295	41	335	56	6,650	6,648	5,550	6,483	5,374	5,387	5,372	1.05	1.16	1.82	1.07	1.06	1.01	
26010	31.4	2.00	100.0	26010	10.0	134	18	143	18	3,154	3,118	3,343	3,510	3,690	3,317	2,770	0.99	1.07	1.05	1.05	0.90	0.84	
26010	31.4	2.00	100.0	26010	10.0	134	18	143	18	3,154	3,118	3,343	3,510	3,690	3,317	2,770	0.99	1.07	1.05	1.05	0.90	0.84	
26020	8.6	1.50	5.7	26020	11.1	59	12	64	12	994	862	1,061	984	1,560	1,193	1,111	0.87	1.23	0.93	1.59	0.76	0.93	
26030	7.1	2.00	0.0	26030	9.8	136	17	182	24	1,645	1,574	1,688	1,674	1,791	2,953	3,231	0.96	1.07	0.99	1.07	1.65	1.09	
26040	41.5	2.40	0.0	26030	9.8	136	17	182	24	1,645	1,574	1,688	1,674	1,791	2,953	3,231	0.96	1.07	0.99	1.07	1.65	1.09	

道路種別 一般国道 (旅行速度等)

交基 通本 調区 査間 番 号	路 線 番 号	路 線 名	起 点 側 接 続 路 線 等	終 点 側 接 続 路 線 等	旅 単 行 位 速 度 区 間 調 査 番 号	平均旅行速度 (上り)		平均旅行速度 (下り)	
						混 雑 時	昼 間 非 混 雑 時	混 雑 時	昼 間 非 混 雑 時
						(km/h)	(km/h)	(km/h)	(km/h)
20302560060	256	一般国道256号	園原インター線	一般国道153号	26050	34.3	36.9	37.3	39.0
20302560074	256	一般国道256号	一般国道153号		26060	18.3	24.7	30.8	28.4
20302560077	256	一般国道256号			26060	43.3	47.4	22.2	57.0
20302560080	256	一般国道256号		青木東鼎線	26060	33.3	37.6	12.1	23.6
20302560090	256	一般国道256号	青木東鼎線	一般国道151号	26060	25.0	22.0	24.6	24.3
20302560110	256	一般国道256号	一般国道151号	下久堅知久平線	26080	21.6	26.0	24.4	30.8
20302560120	256	一般国道256号	下久堅知久平線	飯田富山佐久間線	26080	19.7	23.3	30.9	26.6
20302560125	256	一般国道256号	飯田富山佐久間線	一般国道256号	26080	38.5	29.7	35.5	37.7
20302560130	256	一般国道256号	一般国道256号	下条米川飯田線	26080	25.9	26.3	31.8	34.2
20302560140	256	一般国道256号	下条米川飯田線	下条米川飯田線	26080	31.1	30.9	29.5	39.2
20302560150	256	一般国道256号	下条米川飯田線		26090	24.0	24.0	24.0	24.0
20302560170	256	一般国道256号			26100				
20302560190	256	一般国道256号			26100				
20302560210	256	一般国道256号	上飯田線	一般国道152号	26100				
20302560100	256	一般国道256号	一般国道256号	下条米川飯田線	26070	42.9	48.8	43.6	44.0
				計または平均	20	34.0	35.7	34.5	37.7
20302920010	292	一般国道292号	一般国道292号	豊野南志賀公園線	27010	39.5	37.2	39.4	38.2
20302920020	292	一般国道292号	豊野南志賀公園線	奥志賀公園線	27020	47.2	41.2	47.9	45.6
20302920030	292	一般国道292号	奥志賀公園線	宮村湯田中停車場線	27030	52.4	48.6	50.8	45.6
20302920040	292	一般国道292号	宮村湯田中停車場線	山ノ内町・中野市境	27040	58.2	50.6	58.6	47.8
20302920050	292	一般国道292号	山ノ内町・中野市境	一般国道403号	27040	31.6	50.8	39.9	61.1
20302920060	292	一般国道292号	一般国道403号	一般国道292号	27050	45.6	58.5	63.4	64.8
20302920070	292	一般国道292号	一般国道292号	中野豊野線	27060	28.7	29.6	34.9	36.5
20302920080	292	一般国道292号	中野豊野線	中野飯山線	27070	33.2	34.4	39.3	37.8
20302920090	292	一般国道292号	中野飯山線	中野豊野線	27080	38.6	35.9	38.7	41.2
20302920100	292	一般国道292号	中野豊野線	一般国道403号	27090	38.7	38.0	13.3	23.2
20302920110	292	一般国道292号	一般国道403号	壁田松崎線	27100	38.4	40.0	43.1	39.9
20302920120	292	一般国道292号	壁田松崎線	中野市・飯山市境	27110	44.0	44.9	46.5	46.4
20302920130	292	一般国道292号	中野市・飯山市境	一般国道117号	27110	32.4	35.3	33.0	33.2
20302920150	292	一般国道292号	一般国道117号	曾根藤ノ木線	27120	37.1	41.3	43.8	46.1
20302920160	292	一般国道292号	曾根藤ノ木線	斑尾大川線	27130	46.8	47.9	49.2	42.1
20302920170	292	一般国道292号	斑尾大川線	一般国道292号	27140	53.3	41.4	56.0	54.2
20302920190	292	一般国道292号	一般国道403号	一般国道292号	27150	51.6	49.1	50.0	50.0
				計または平均	17	42.2	42.6	44.0	44.3
20302990010	299	一般国道299号	一般国道152号	富士見原茅野線	28010	44.9	45.2	35.8	45.7
20302990020	299	一般国道299号	富士見原茅野線	茅野市・佐久穂町境	28020	38.3	41.4	39.1	39.4
20302990030	299	一般国道299号	茅野市・佐久穂町境	佐久穂町・小海町境	28030	34.0	40.9	34.0	42.1
20302990040	299	一般国道299号	佐久穂町・小海町境	松原湖高原線	28030	32.7	35.0	32.7	35.7
20302990050	299	一般国道299号	松原湖高原線	小海町・佐久穂町境	28040	34.4	34.4	31.2	31.2
20302990060	299	一般国道299号	小海町・佐久穂町境	一般国道141号	28040	41.2	41.2	41.9	41.9

道路状況調査番号	歩道設置率 (%)	歩道代表幅員 (m)	バス延長率 (%)	単位数調査番号	昼間12時間ピーク比率 (%)	ピーク時間交通量(台/h)				自動車交通量比較 (台/12h)												
						上り		下り		平成2年	平成6年	平成9年	平成11年	平成17年	平成22年	平成27年	伸び率					
						自動車類 (台/h)	うち大型車 (台/h)	自動車類 (台/h)	うち大型車 (台/h)								6/2	9/6	11/9	17/11	22/17	27/22
26040	41.5	2.40	0.0	26030	9.8	136	17	182	24	1,645	1,574	1,688	1,674	1,791	2,953	3,231	0.96	1.07	0.99	1.07	1.65	1.09
26050	100.0	1.50	100.0	26040	10.0	449	21	439	13	11,953	10,458	9,987	10,000	9,045	9,184	8,867	0.87	0.95	1.00	0.90	1.02	0.97
26050	100.0	1.50	100.0	26040	10.0	449	21	439	13	11,953	10,458	9,987	10,000	9,045	9,184	8,867	0.87	0.95	1.00	0.90	1.02	0.97
26050	100.0	1.50	100.0	26040	10.0	449	21	439	13	11,953	10,458	9,987	10,000	9,045	9,184	8,867	0.87	0.95	1.00	0.90	1.02	0.97
26050	100.0	1.50	100.0	26050	9.6	560	20	573	27	14,684	14,210	13,699	14,146	14,793	13,381	11,804	0.97	0.96	1.03	1.05	0.90	0.88
26090	100.0	1.50	100.0	26070	12.0					3,903	5,237	4,587	5,115	4,229	4,001	4,036	1.34	0.88	1.12	0.83	0.95	1.01
26100	23.8	2.50	52.4	26080	10.9	240	15	246	17	3,903	5,237	4,587	5,115	4,229	4,001	879	1.34	0.88	1.12	0.83	0.95	0.22
26100	23.8	2.50	52.4	26080	10.9	57	3	39	4	616	538	463	1,036	1,782	1,686	879	0.87	0.86	2.24	1.72	0.95	0.52
26110	0.0	0.00	100.0	26080	10.9	57	3	39	4	616	538	463	1,036	1,782	1,686	879	0.87	0.86	2.24	1.72	0.95	0.52
26120	100.0	1.50	100.0	26080	10.9	57	3	39	4	616	538	463	1,036	1,782	1,686	879	0.87	0.86	2.24	1.72	0.95	0.52
26130	0.0	0.00	0.0	26090	12.8	57	3	39	4	616	538	463	1,036	391	370	352	0.87	0.86	2.24	0.38	0.95	0.95
26140	0.0	0.00	0.0	26100		45	3															
26160	0.0	0.00	0.0	26100																		
26170	50.0	3.00	0.0	26110	15.2					616	538	463	1,036	495	468	446	0.87	0.86	2.24	0.48	0.95	0.95
26080	100.0	2.50	0.0	26055		68	8															
	48.0	1.59	50.5		10.8	190	13	213	15	4,333	4,151	3,998	4,270	4,172	4,207	3,712	0.96	0.97	1.38	1.08	1.07	0.84
27010	23.2	2.50	78.6	27010	14.9	90	4	103	8	854	741	1,288	787	2,735	1,950	1,297	0.87	1.74	0.61	3.48	0.71	0.67
27010	23.2	2.50	78.6	27010	14.9	90	4	103	8	854	741	1,288	787	2,735	1,950	1,297	0.87	1.74	0.61	3.48	0.71	0.67
27010	23.2	2.50	78.6	27020	10.4	176	20	184	18	854	741	1,288	787	2,735	4,002	3,459	0.87	1.74	0.61	3.48	1.46	0.86
27010	23.2	2.50	78.6	27030	10.2	331	17	347	15			5,215	5,150	6,858	7,239	6,646			0.99	1.33	1.06	0.92
27020	81.3	2.50	0.0	27030	10.2	331	17	347	15			5,215	5,150	6,858	7,239	6,646			0.99	1.33	1.06	0.92
27020	81.3	2.50	0.0	27030	10.2	331	17	347	15			5,215	5,150	6,858	7,239	6,646			0.99	1.33	1.06	0.92
27030	100.0	3.00	0.0	27040	10.3	969	30	908	47	8,706	9,704	11,346	14,033	17,228	16,488	18,244	1.11	1.17	1.24	1.23	0.96	1.11
27030	100.0	3.00	0.0	27040	10.3	969	30	908	47	8,706	9,704	11,346	14,033	17,228	16,488	18,244	1.11	1.17	1.24	1.23	0.96	1.11
27030	100.0	3.00	0.0	27040	10.3	969	30	908	47	8,706	9,704	11,346	14,033	17,228	16,488	18,244	1.11	1.17	1.24	1.23	0.96	1.11
27030	100.0	3.00	0.0	27040	10.3	969	30	908	47	8,706	9,704	11,346	14,033	17,228	16,488	18,244	1.11	1.17	1.24	1.23	0.96	1.11
27040	8.8	2.50	17.5	27050	11.9	619	21	643	43	8,050	11,883	11,731	12,396	9,759	9,451	10,586	1.48	0.99	1.06	0.79	0.97	1.12
27040	8.8	2.50	17.5	27060	11.7	592	28	538	64	9,775	11,415	11,444	12,396	9,759	9,423	9,626	1.17	1.00	1.08	0.79	0.97	1.02
27050	100.0	2.00	100.0	27060	11.7	592	28	538	64	9,775	11,415	11,444	12,396	9,759	9,423	9,626	1.17	1.00	1.08	0.79	0.97	1.02
27060	40.2	2.30	92.0	27070	10.6	217	28	131	20	5,086	5,516	6,263	3,981	3,842	3,684	3,275	1.08	1.14	0.64	0.97	0.96	0.89
27060	40.2	2.30	92.0	27080	10.3	82	18	89	9	1,376	1,545	1,399	1,244	1,096	2,163	1,662	1.12	0.91	0.89	0.88	1.97	0.77
27060	40.2	2.30	92.0	27090	10.6	46	12	45	13	1,376	1,545	1,399	1,244	1,096	1,007	860	1.12	0.91	0.89	0.88	0.92	0.85
27070	100.0	3.00	100.0	27100	9.9	664	63					5,215	5,150	6,858	6,544	6,711			0.99	1.33	0.95	1.03
	58.4	2.58	48.6		11.1	473	23	440	30	5,602	6,489	6,693	7,221	8,227	8,074	8,313	1.09	1.22	0.96	1.52	1.04	0.95
28010	15.2	2.80	99.0	28010	11.0	156	8	164	11	2,390	2,093	2,401	2,100	2,799	2,890	2,910	0.88	1.15	0.87	1.33	1.03	1.01
28010	15.2	2.80	99.0	28010	11.0	156	8	164	11	2,390	2,093	2,401	2,100	2,799	2,890	2,910	0.88	1.15	0.87	1.33	1.03	1.01
28020	0.0	0.00	100.0	28020	10.3	153	47	136	24	2,194	2,331	2,370	2,321	2,481	2,116	2,810	1.06	1.02	0.98	1.07	0.85	1.33
28030	0.0	0.00	78.1	28020	10.3	153	47	136	24	2,194	2,331	2,370	2,321	2,481	2,116	2,810	1.06	1.02	0.98	1.07	0.85	1.33
28030	0.0	0.00	78.1	28020	10.3	153	47	136	24	2,194	2,331	2,370	2,321	2,481	2,116	2,810	1.06	1.02	0.98	1.07	0.85	1.33
28040	2.3	2.00	100.0	28020	10.3	153	47	136	24	2,194	2,331	2,370	2,321	2,481	2,116	2,810	1.06	1.02	0.98	1.07	0.85	1.33

道路種別 一般国道 (旅行速度等)

交基 通本 調区 査問 番 号	路 線 番 号	路 線 名	起 点 側 接 続 路 線 等	終 点 側 接 続 路 線 等	旅 単 行 位 速 度 区 間 調 査 号	平均旅行速度 (上り)		平均旅行速度 (下り)	
						混 雑 時	昼 間 非 混 雑 時	混 雑 時	昼 間 非 混 雑 時
						(km/h)	(km/h)	(km/h)	(km/h)
20302990080	299	一般国道299号	一般国道141号	川上佐久線	28050	20.0	23.9	32.6	36.2
20302990090	299	一般国道299号	川上佐久線	川上佐久線	28060	42.7	44.7	42.0	47.2
20302990100	299	一般国道299号	川上佐久線	下仁田佐久線	28070	49.9	50.7	48.0	41.1
20302990110	299	一般国道299号	下仁田佐久線	一般国道299号	28080	43.9	45.0	39.2	44.1
				計または平均	10	<b>38.2</b>	<b>40.2</b>	<b>37.7</b>	<b>40.5</b>
20303610040	361	一般国道361号	一般国道19号	木曾町・塩尻市境	29040	44.5	51.4	43.9	52.5
20303610050	361	一般国道361号	木曾町・塩尻市境	姥神奈良井線	29050	45.6	55.9	47.0	60.0
20303610060	361	一般国道361号	姥神奈良井線	塩尻市・南箕輪村境	29060	53.2	55.7	53.7	56.7
20303610070	361	一般国道361号	塩尻市・南箕輪村境	南箕輪村・伊那市境	29070	68.8	65.8	63.4	63.8
20303610080	361	一般国道361号	南箕輪村・伊那市境	与地辰野線	29070	57.8	56.7	59.6	56.9
20303610090	361	一般国道361号	与地辰野線	伊那市・南箕輪村境	29080	54.6	54.6	59.8	60.7
20303610100	361	一般国道361号	伊那市・南箕輪村境	伊那箕輪線	29080	42.3	47.8	33.6	44.1
20303610110	361	一般国道361号	伊那箕輪線		29080	23.2	32.0	28.5	33.9
20303610120	361	一般国道361号		内ノ萱伊那線	29090	34.8	37.4	37.0	38.4
20303610130	361	一般国道361号	内ノ萱伊那線	南箕輪沢渡線	29090	21.8	25.9	15.4	20.6
20303610140	361	一般国道361号	南箕輪沢渡線	一般国道153号	29100	10.5	14.5	6.8	13.0
20303610150	361	一般国道361号	一般国道153号	伊那生田飯田線	29110	15.4	18.7	7.2	18.6
20303610160	361	一般国道361号	伊那生田飯田線	西伊那線	29120	26.3	28.6	35.9	30.5
20303610170	361	一般国道361号	西伊那線	美篤箕輪線	29130	39.1	42.2	38.9	42.0
20303610180	361	一般国道361号	美篤箕輪線		29030	39.7	38.1	39.7	40.2
20301520570	361	一般国道361号		一般国道152号	29030	25.7	20.9	18.4	17.6
20303610010	361	一般国道361号	一般国道361号	開田三岳福島線	29010	46.5	45.5	45.8	45.2
20303610020	361	一般国道361号	開田三岳福島線	一般国道19号	29020	50.4	42.6	48.9	47.8
				計または平均	18	<b>38.9</b>	<b>40.8</b>	<b>38.0</b>	<b>41.3</b>
20304030010	403	一般国道403号		箕作飯山線	30010	30.7	30.7	27.9	27.9
20304030020	403	一般国道403号	箕作飯山線	箕作飯山線	30020	46.0	44.0	38.2	45.2
20304030030	403	一般国道403号	箕作飯山線	飯山市・野沢温泉村境	30030	32.1	33.2	37.2	37.8
20304030040	403	一般国道403号	飯山市・野沢温泉村境	一般国道117号	30030	36.0	47.4	27.3	25.0
20304030060	403	一般国道403号	一般国道117号	馬曲木島停車場線	30040	21.5	28.3	30.5	26.0
20304030070	403	一般国道403号	馬曲木島停車場線	飯山市・木島平村境	30040	24.6	23.9	35.6	31.0
20304030080	403	一般国道403号	飯山市・木島平村境	飯山野沢温泉線	30040	52.6	14.2	37.8	25.8
20304030090	403	一般国道403号	飯山野沢温泉線	七曲西原線	30050	40.9	38.7	47.7	46.2
20304030100	403	一般国道403号	七曲西原線	木島平村・山ノ内町境	30060	44.2	32.9	41.0	36.0
20304030110	403	一般国道403号	木島平村・山ノ内町境	夜間瀬赤岩線	30060	44.8	39.9	45.0	40.0
20304030120	403	一般国道403号	夜間瀬赤岩線	湯田中停車場線	30070	32.5	27.3	26.9	28.9
20304030130	403	一般国道403号	湯田中停車場線	山ノ内町・中野市境	30080	23.4	19.1	20.1	16.8
20304030140	403	一般国道403号	山ノ内町・中野市境	壁田松崎線	30080	29.1	36.2	37.5	40.0
20304030150	403	一般国道403号	壁田松崎線	一般国道292号	30090	40.6	15.3	45.4	29.5
20304030160	403	一般国道403号	一般国道292号	須坂中野線	30100	28.4	32.1	37.9	37.0
20304030170	403	一般国道403号	須坂中野線	一般国道292号	30110	37.4	34.6	46.3	43.8



道単 路位 状区 況調 査番 号	歩道 設 置 率 (%)	歩道 代 表 幅 員 (m)	バス 延 長 率 (%)	交単 通量 区調 査番 号	昼間 12時 間 ピーク 比 率 (%)	ピーク時間交通量(台/h)				自動車交通量比較 (台/12h)												
						上り		下り		平成 2年	平成 6年	平成 9年	平成 11年	平成 17年	平成 22年	平成 27年	伸び率					
						自動 車類	うち 大型 車	自動 車類	うち 大型 車								6 / 2	9 / 6	11 / 9	17 / 11	22 / 17	27 / 22
						(台/h)	(台/h)	(台/h)	(台/h)													
28050	56.8	2.50	0.0	28030	10.9	271	8	264	13	4,558	5,776	5,371	6,437	4,908	5,765	4,751	1.27	0.93	1.20	0.76	1.17	0.82
28050	56.8	2.50	0.0	28030	10.9	271	8	264	13	4,558	5,776	5,371	6,437	4,908	5,765	4,751	1.27	0.93	1.20	0.76	1.17	0.82
28050	56.8	2.50	0.0	28030	10.9	271	8	264	13	4,558	5,776	5,371	6,437	4,908	5,765	4,751	1.27	0.93	1.20	0.76	1.17	0.82
28050	56.8	2.50	0.0	28040	12.0	58	12	52	14		1,392	1,051	867	1,903	1,254	919		0.76	0.82	2.19	0.66	0.73
	26.0	1.76	55.4		10.8	180	24	172	17	3,026	3,223	3,145	3,366	3,215	3,279	3,223	1.09	0.99	1.01	1.14	0.96	1.05
29040	0.0	0.00	58.5	29040	10.0	159	10	142	9	122	175	111	308	466	2,995	2,992	1.43	0.63	2.77	1.51	6.43	1.00
29050	38.6	1.00	0.0	29050	9.4	17	2	23	1	122	175	111	308	466	3,289	3,822	1.43	0.63	2.77	1.51	7.06	1.16
29050	38.6	1.00	0.0	29050	9.4	90	8	201	7	122	175	111	308	466	3,289	3,822	1.43	0.63	2.77	1.51	7.06	1.16
29060	0.0	0.00	0.0	29050	9.4	183	16	117	23	122	175	111	308	466	3,289	3,822	1.43	0.63	2.77	1.51	7.06	1.16
29070	0.0	0.00	0.0	29060	9.8	162	27	196	33	2,799	2,948	2,982	3,276	1,028	3,604	3,578	1.05	1.01	1.10	0.31	3.51	0.99
29070	0.0	0.00	0.0	29060	9.8	162	27	196	33	2,799	2,948	2,982	3,276	1,028	3,604	3,578	1.05	1.01	1.10	0.31	3.51	0.99
29080	0.0	0.00	100.0	29070	11.3	162	27	196	33	2,799	2,948	2,982	3,276	1,028	5,347	5,256	1.05	1.01	1.10	0.31	5.20	0.98
29090	44.4	0.80	55.6	29080	12.9	156	22	196	34	2,799	2,948	2,982	3,276	3,232	3,083	3,097	1.05	1.01	1.10	0.99	0.95	1.00
29090	44.4	0.80	55.6	29090	11.1	156	22	196	34	8,921	9,240	9,698	8,973	7,495	8,401	8,186	1.04	1.05	0.93	0.84	1.12	0.97
29090	44.4	0.80	55.6	29090	11.1	325	10	270	21	8,921	9,240	9,698	8,973	7,495	8,401	8,186	1.04	1.05	0.93	0.84	1.12	0.97
29090	44.4	0.80	55.6	29090	11.1	400	47			8,921	9,240	9,698	8,973	7,495	8,401	8,186	1.04	1.05	0.93	0.84	1.12	0.97
29100	84.4	1.70	100.0	29100	9.0	445	14	464	11	10,945	10,673	10,575	9,294	8,944	8,832	9,139	0.98	0.99	0.88	0.96	0.99	1.03
29100	84.4	1.70	100.0	29100	9.0	445	14	464	11	10,945	10,673	10,575	9,294	8,944	8,832	9,139	0.98	0.99	0.88	0.96	0.99	1.03
29110	87.2	2.20	100.0	29030	9.7	445	14	464	11	4,495	5,742	3,982	3,897	3,665	3,695	3,113	1.28	0.69	0.98	0.94	1.01	0.84
29110	87.2	2.20	100.0	29030	9.7	459	25	363	25	4,495	5,742	3,982	3,897	3,665	3,695	3,113	1.28	0.69	0.98	0.94	1.01	0.84
29030	100.0	1.00	100.0	29030	9.7	459	25	363	25	4,721	4,019	4,125	4,615	4,214	4,021	3,113	0.85	1.03	1.12	0.91	0.95	0.77
29010	0.0	0.00	100.0	29010	11.9	159	10	142	9	406	199	426	297	420	478	337	0.49	2.14	0.70	1.41	1.14	0.71
29020	57.1	2.50	77.2	29020	11.0	159	10	142	9	1,226	1,525	1,614	1,661	1,844	2,713	2,657	1.24	1.06	1.03	1.11	1.47	0.98
	42.0	0.92	58.8		10.3	252	18	243	19	4,204	4,377	4,264	4,123	3,465	4,776	4,730	1.12	0.96	1.38	0.98	2.87	0.98
30010	3.4	2.50	0.0	30010	10.9	28	6			359	320	278	194	284	269	258	0.89	0.87	0.70	1.46	0.95	0.96
30020	50.0	1.70	0.0	30020	12.1	57	6	52	18	3,029	3,146	939	813	795	1,194	902	1.04	0.30	0.87	0.98	1.50	0.76
30020	50.0	1.70	0.0	30020	12.1	57	6	52	18	3,029	3,146	939	813	795	1,194	902	1.04	0.30	0.87	0.98	1.50	0.76
30030	100.0	1.70	0.0	30020	12.1	57	6	52	18	3,029	3,146	939	813	795	1,194	902	1.04	0.30	0.87	0.98	1.50	0.76
30040	64.7	3.00	82.4	30030	11.3	327	5	323	14	8,709	8,536	7,213	8,030	5,643	5,014	5,761	0.98	0.85	1.11	0.70	0.89	1.15
30040	64.7	3.00	82.4	30030	11.3	327	5	323	14	8,709	8,536	7,213	8,030	5,643	5,014	5,761	0.98	0.85	1.11	0.70	0.89	1.15
30050	43.5	1.50	68.1	30030	11.3	327	5	323	14	8,709	8,536	7,213	8,030	5,643	5,014	5,761	0.98	0.85	1.11	0.70	0.89	1.15
30050	43.5	1.50	68.1	30040	11.1	118	7	84	11	2,860	2,331	1,878	2,285	2,326	2,046	1,827	0.82	0.81	1.22	1.02	0.88	0.89
30050	43.5	1.50	68.1	30040	11.1	118	7	84	11	2,860	2,331	1,878	2,285	2,326	2,046	1,827	0.82	0.81	1.22	1.02	0.88	0.89
30060	38.6	2.50	98.0	30050	10.6	156	9	183	18	3,789	3,545	3,878	3,253	3,599	3,408	3,192	0.94	1.09	0.84	1.11	0.95	0.94
30060	38.6	2.50	98.0	30050	10.6	156	9	183	18	3,789	3,545	3,878	3,253	3,599	3,408	3,192	0.94	1.09	0.84	1.11	0.95	0.94
30060	38.6	2.50	98.0	30060	11.3	372	5	320	8	3,789	3,545	3,878	3,253	3,599	7,912	6,120	0.94	1.09	0.84	1.11	2.20	0.77
30070	100.0	1.50	100.0	30070	10.8	466	9	514	11	15,105	13,870	11,007	9,599	9,437	9,005	9,073	0.92	0.79	0.87	0.98	0.95	1.01
30070	100.0	1.50	100.0	30070	10.8	466	9	514	11	15,105	13,870	11,007	9,599	9,437	9,005	9,073	0.92	0.79	0.87	0.98	0.95	1.01
30070	100.0	1.50	100.0	30070	10.8	466	9	514	11	15,105	13,870	11,007	9,599	9,437	9,005	9,073	0.92	0.79	0.87	0.98	0.95	1.01
30070	100.0	1.50	100.0	30070	10.8	466	9	514	11	15,105	13,870	11,007	9,599	9,437	9,005	9,073	0.92	0.79	0.87	0.98	0.95	1.01

道路種別 一般国道 (旅行速度等)

交基 通本 調区 査間 番号	路 線 番 号	路 線 名	起 点 側 接 続 路 線 等	終 点 側 接 続 路 線 等	旅 単 行 位 速 度 区 間 調 査 番 号	平均旅行速度 (上り)		平均旅行速度 (下り)	
						混 雑 時	昼 間 非 混 雑 時	混 雑 時	昼 間 非 混 雑 時
						(km/h)	(km/h)	(km/h)	(km/h)
20304030185	403	一般国道403号	一般国道292号	中野豊野線	30120	19.2	22.3	38.6	33.5
20304030190	403	一般国道403号	中野豊野線	中野豊野線	30120	29.6	30.5	18.0	22.5
20304030200	403	一般国道403号	中野豊野線	中野市・小布施町境	30130	21.4	26.2	27.5	29.8
20304030210	403	一般国道403号	中野市・小布施町境	村山小布施停車場線	30140	41.4	39.7	37.0	39.5
20304030220	403	一般国道403号	村山小布施停車場線	村山小布施停車場線	30150	35.5	35.1	38.1	36.0
20304030230	403	一般国道403号	村山小布施停車場線		30160	18.4	9.9	19.8	17.0
20304030240	403	一般国道403号		豊野南志賀公園線	30170	34.0	28.7	27.4	25.5
20304030250	403	一般国道403号	豊野南志賀公園線	小布施町・須坂市境	30180	19.7	19.6	31.4	24.3
20304030260	403	一般国道403号	小布施町・須坂市境	豊野南志賀公園線	30190	35.0	28.3	20.5	25.6
20304030270	403	一般国道403号	豊野南志賀公園線	相之島高山線	30200	7.2	17.4	16.6	29.7
20304030280	403	一般国道403号	相之島高山線	大前須坂線	30210	26.6	20.2	27.4	25.6
20304030290	403	一般国道403号	大前須坂線	新田春木線	30220	19.4	26.2	16.3	18.8
20304030300	403	一般国道403号	新田春木線	須坂停車場線	30230	17.0	17.9	15.9	15.4
20304030310	403	一般国道403号	須坂停車場線	一般国道406号	30240	11.6	18.1	7.7	10.9
20304030320	403	一般国道403号	一般国道406号	長野須坂インター線	30250	21.4	20.2	22.4	28.3
20304030330	403	一般国道403号	長野須坂インター線	上信越自動車道	30260	24.2	29.3	21.3	31.1
20304030340	403	一般国道403号	上信越自動車道	長野須坂インター線	30270	11.3	14.2	16.2	21.6
20304030350	403	一般国道403号	長野須坂インター線	須坂市・長野市境	30280	6.5	13.0	29.4	30.8
20304030360	403	一般国道403号	須坂市・長野市境	村山綿内停車場線	30290	35.0	39.6	30.7	35.6
20304030370	403	一般国道403号	村山綿内停車場線	小出綿内停車場線	30300	16.0	23.2	23.5	32.1
20304030380	403	一般国道403号	小出綿内停車場線	牛島綿内停車場線	30310	27.5	30.5	15.6	26.2
20304030390	403	一般国道403号	牛島綿内停車場線	長野菅平線	30320	34.9	36.3	33.2	36.7
20304030400	403	一般国道403号	長野菅平線	関崎川中島停車場線	30330	20.6	27.7	16.5	31.1
20304030410	403	一般国道403号	関崎川中島停車場線	中村金井山停車場線	30340	18.2	38.8	43.2	45.9
20304030420	403	一般国道403号	中村金井山停車場線	中村金井山停車場線	30350	33.4	37.6	20.7	22.7
20304030430	403	一般国道403号	中村金井山停車場線	長野真田線	30360	23.9	31.9	33.0	36.3
20304030440	403	一般国道403号	長野真田線	長野真田線	30370	15.0	18.6	13.6	18.0
20603850010	403	一般国道403号	長野真田線		30390	30.4	38.6	34.9	39.6
20304030480	403	一般国道403号		松代篠ノ井線	30380	32.0	38.4	39.7	40.4
20304030490	403	一般国道403号	松代篠ノ井線	清野篠ノ井停車場線	30400	36.4	41.3	41.7	42.7
20304030500	403	一般国道403号	清野篠ノ井停車場線	長野市・千曲市境	30410	40.9	43.0	40.2	42.5
20304030510	403	一般国道403号	長野市・千曲市境	森篠ノ井線	30420	49.7	50.8	44.0	45.3
20304030560	403	一般国道403号	森篠ノ井線		30420	37.2	36.8	35.3	36.7
20304030830	403	一般国道403号			30430	35.4	37.1	15.9	17.9
20304030530	403	一般国道403号		白石千曲線	30430	21.3	22.1	15.5	19.4
20304030540	403	一般国道403号	白石千曲線	一般国道18号	30440	13.1	16.4	10.9	14.4
20304030580	403	一般国道403号	一般国道18号	長野上田線	30450	22.0	20.9	25.6	26.5
20304030590	403	一般国道403号	長野上田線	長野上田線	30450	23.4	23.7	18.6	18.6
20304030600	403	一般国道403号	長野上田線	一般国道18号	30450	20.0	24.5	15.4	19.1
20304030610	403	一般国道403号	一般国道18号	小峰稲荷山線	30460	40.7	38.1	46.4	51.8

道路状況調査番号	歩道設置率 (%)	歩道代表幅員 (m)	バス延長率 (%)	単位数調査番号	昼間12時間ピーク比率 (%)	ピーク時間交通量(台/h)				自動車交通量比較 (台/12h)														
						上り		下り		平成2年	平成6年	平成9年	平成11年	平成17年	平成22年	平成27年	伸び率							
						自動車類	うち大型車	自動車類	うち大型車								6/2	9/6	11/9	17/11	22/17	27/22		
						(台/h)	(台/h)	(台/h)	(台/h)															
30080	100.0	3.00	0.0	30080	8.9	642	87	649	63							14,469								
30090	100.0	2.50	71.8	30080	8.9	642	87	649	63	16,091	18,558	16,510	16,499	16,003	15,307	14,469	1.15	0.89	1.00	0.97	0.96	0.95		
30090	100.0	2.50	71.8	30090	10.7	580	30	687	22	12,407	13,453	10,808	10,653	11,602	11,481	11,843	1.08	0.80	0.99	1.09	0.99	1.03		
30100	100.0	4.00	0.0	30100	10.0	759	71			7,032	7,697	6,734	7,575	7,514	7,391	7,592	1.09	0.87	1.12	0.99	0.98	1.03		
30110	100.0	2.50	0.0	30110	11.7	344	16	431	13	7,032	7,697	6,734	7,575	7,514	7,170	6,621	1.09	0.87	1.12	0.99	0.95	0.92		
30120	100.0	1.00	0.0	30120	11.1	390	20	483	13	7,032	7,697	6,734	7,575	7,514	6,969	7,867	1.09	0.87	1.12	0.99	0.93	1.13		
30130	100.0	3.00	0.0	30130	10.8	380	4	459	10	9,481	11,719	11,483	12,603	11,167	10,655	7,754	1.24	0.98	1.10	0.89	0.95	0.73		
30140	100.0	3.00	0.0	30140	11.9	554	7	641	10	9,481	11,719	11,483	12,603	11,167	10,984	10,039	1.24	0.98	1.10	0.89	0.98	0.91		
30150	100.0	3.00	0.0	30150	11.5	1,307	118			9,481	11,719	11,483	12,603	11,167	10,984	11,362	1.24	0.98	1.10	0.89	0.98	1.03		
30160	100.0	2.50	0.0	30160	11.5	1,268	114			9,481	11,719	11,483	12,603	11,167	10,655	11,030	1.24	0.98	1.10	0.89	0.95	1.04		
30170	100.0	1.20	100.0	30170	10.4	544	5	569	6	9,481	11,719	11,483	12,603	11,167	10,842	10,753	1.24	0.98	1.10	0.89	0.97	0.99		
30180	100.0	2.50	100.0	30180	11.5	1,268	114			9,481	11,719	11,483	12,603	11,167	10,652	11,027	1.24	0.98	1.10	0.89	0.95	1.04		
30190	100.0	3.50	0.0	30190	10.8	1,191	91				10,174	9,467	11,573	11,166	10,651	11,026		0.93	1.22	0.96	0.95	1.04		
30200	100.0	3.50	100.0	30200	10.8	1,191	91				10,174	9,467	11,573	11,166	10,651	11,026		0.93	1.22	0.96	0.95	1.04		
30210	100.0	1.50	66.7	30210	9.5	504	7	491	15		10,174	9,467	11,573	11,166	10,565	10,463		0.93	1.22	0.96	0.95	0.99		
30220	100.0	1.70	100.0	30220	10.7	783	71	980	83	14,255	17,036	17,817	18,586	19,776	16,966	16,547	1.20	1.05	1.04	1.06	0.86	0.98		
30230	100.0	4.80	100.0	30230	9.5	1,944	156			14,255	17,036	17,817	18,586	19,776	19,452	20,467	1.20	1.05	1.04	1.06	0.98	1.05		
30240	0.0	4.80	100.0	30240	9.6	359	71	484	111	14,255	17,036	17,817	18,586	19,776	9,300	8,738	1.20	1.05	1.04	1.06	0.47	0.94		
30250	52.5	2.50	42.5	30250	11.3	492	37	707	69	6,919	7,910	9,054	8,778	9,245	9,093	10,589	1.14	1.14	0.97	1.05	0.98	1.16		
30250	52.5	2.50	42.5	30250	11.3	492	37	707	69	6,919	7,910	9,054	8,778	9,245	9,093	10,589	1.14	1.14	0.97	1.05	0.98	1.16		
30250	52.5	2.50	42.5	30250	11.3	492	37	707	69	6,919	7,910	9,054	8,778	9,245	9,093	10,589	1.14	1.14	0.97	1.05	0.98	1.16		
30250	52.5	2.50	42.5	30250	11.3	492	37	707	69	6,919	7,910	9,054	8,778	9,245	9,093	10,589	1.14	1.14	0.97	1.05	0.98	1.16		
30260	34.0	2.00	12.8	30260	11.7	522	66	680	66	6,919	7,910	9,054	8,778	9,245	10,939	10,235	1.14	1.14	0.97	1.05	1.18	0.94		
30260	34.0	2.00	12.8	30270	11.6	500	31	514	27	6,184	6,974	8,364	8,778	9,532	8,484	8,721	1.13	1.20	1.05	1.09	0.89	1.03		
30270	70.4	2.50	92.6	30280	13.7	2,154	215			6,184	6,974	8,364	8,778	9,532	15,044	15,723	1.13	1.20	1.05	1.09	1.58	1.05		
30270	70.4	2.50	92.6	30290	9.9	582	27	568	21	6,200	6,327	11,288	11,460	9,310	7,464	11,574	1.02	1.78	1.02	0.81	0.80	1.55		
30270	70.4	2.50	92.6	30300	9.6	540	25	470	11	6,200	6,327	11,288	11,460	9,310	9,157	10,490	1.02	1.78	1.02	0.81	0.98	1.15		
30280	100.0	3.50	0.0	30300	9.6	540	25	470	11	3,875	2,846	3,100	2,423	2,841	2,794	10,490	0.73	1.09	0.78	1.17	0.98	3.75		
30290	73.1	3.50	0.0	30300	9.6	540	25	470	11	7,129	9,476	5,739	7,266	7,886	7,757	10,490	1.33	0.61	1.27	1.09	0.98	1.35		
30290	73.1	3.50	0.0	30300	9.6	540	25	470	11	7,129	9,476	5,739	7,266	7,886	7,757	10,490	1.33	0.61	1.27	1.09	0.98	1.35		
30290	73.1	3.50	0.0	30300	9.6	587	21	563	16	7,129	9,476	5,739	7,266	7,886	7,757	10,490	1.33	0.61	1.27	1.09	0.98	1.35		
30300	100.0	3.50	100.0	30310	14.2	377	6	316	11	3,838	2,803	4,078	3,438	6,884	7,673	8,094	0.73	1.45	0.84	2.00	1.11	1.05		
30300	100.0	3.50	100.0	30320	11.1	274	5	189	2		2,493	2,210	2,201	6,884	6,771	6,270		0.89	1.00	3.13	0.98	0.93		
30310	71.4	2.50	100.0	30320	11.1	377	6	316	11						6,270									
30310	71.4	2.50	100.0	30320	11.1	509	20	548	12	3,838	2,803	4,078	3,438	6,884	6,580	6,270	0.73	1.45	0.84	2.00	0.96	0.95		
30310	71.4	2.50	100.0	30330	11.0	480	18	491	15	3,838	2,803	4,078	3,438	6,884	6,580	4,192	0.73	1.45	0.84	2.00	0.96	0.64		
30320	90.0	3.50	76.7	30340	11.0	480	18	491	15	8,896	7,470	8,267	10,129	10,110	10,271	9,597	0.84	1.11	1.23	1.00	1.02	0.93		
30320	90.0	3.50	76.7	30350	10.9	101	2	173	1	8,896	7,470	8,267	10,129	10,110	10,271	8,941	0.84	1.11	1.23	1.00	1.02	0.87		
30320	90.0	3.50	76.7	30350	10.9	101	2	173	1	8,896	7,470	8,267	10,129	10,110	10,271	8,941	0.84	1.11	1.23	1.00	1.02	0.87		
30330	20.9	2.50	21.7	30360	10.4	101	2	173	1	4,223	3,426	3,377	3,089	3,475	2,504	2,646	0.81	0.99	0.91	1.12	0.72	1.06		

道路種別 一般国道 (旅行速度等)

交基 通本 調区 査間 番 号	路 線 番 号	路 線 名	起 点 側 接 続 路 線 等	終 点 側 接 続 路 線 等	旅 単 行 位 速 度 間 調 番 查 号	平均旅行速度 (上り)		平均旅行速度 (下り)	
						混 雑 時	昼 間 非 混 雑 時	混 雑 時	昼 間 非 混 雑 時
20304030620	403	一般国道403号	小峰稲荷山線	姨捨停車場線	30460	46.6	47.1	43.2	46.4
20304030630	403	一般国道403号	姨捨停車場線	姨捨停車場線	30460	46.0	46.2	45.7	44.3
20304030640	403	一般国道403号	姨捨停車場線		30470	47.3	49.5	44.5	47.0
20304030650	403	一般国道403号		千曲市・麻績村境	30470	39.2	40.1	38.1	38.5
20304030660	403	一般国道403号	千曲市・麻績村境	聖高原千曲線	30480	42.2	16.4	44.4	14.5
20304030670	403	一般国道403号	聖高原千曲線	丸子信州新線	30490	38.8	42.9	40.7	42.0
20304030680	403	一般国道403号	丸子信州新線	聖高原停車場線	30500	21.9	8.9	24.1	20.1
20304030690	403	一般国道403号	聖高原停車場線	長野自動車道	30510	26.2	12.4	30.5	28.7
20304030700	403	一般国道403号	長野自動車道	大町麻績インター千曲線	30520	44.0	32.5	51.4	42.5
20304030710	403	一般国道403号	大町麻績インター千曲線	河鹿沢西条停車場線	30520	44.2	21.9	19.7	37.2
20304030720	403	一般国道403号	河鹿沢西条停車場線		30530	39.9	32.1	42.7	18.5
20304030730	403	一般国道403号		河鹿沢西条停車場線	30540	40.7	27.7	39.8	41.1
20304030740	403	一般国道403号	河鹿沢西条停車場線	会田西条停車場線	30550	48.8	49.0	48.2	47.8
20304030750	403	一般国道403号	会田西条停車場線	筑北村・安曇野市境	30560	32.6	35.0	32.3	32.7
20304030760	403	一般国道403号	筑北村・安曇野市境	一般国道19号	30570	40.3	45.5	41.8	38.9
				計または平均	71	<b>30.8</b>	<b>30.1</b>	<b>31.2</b>	<b>31.6</b>
20304050010	405	一般国道405号		一般国道405号	31010	28.6	28.6	29.4	29.4
				計または平均	1	<b>28.6</b>	<b>28.6</b>	<b>29.4</b>	<b>29.4</b>
20304060010	406	一般国道406号	一般国道148号	白馬村・小川村境	32010	32.3	24.9	27.6	27.0
20304060020	406	一般国道406号	白馬村・小川村境	小川村・長野市境	32020	29.3	48.3	25.1	30.7
20304060030	406	一般国道406号	小川村・長野市境	信濃信州新線	32020	40.4	39.4	37.7	35.5
20304060040	406	一般国道406号	信濃信州新線	信濃信州新線	32030	28.7	32.4	19.8	22.1
20304060050	406	一般国道406号	信濃信州新線	栃原北郷信濃線	32040	47.2	40.2	53.5	40.9
20304060060	406	一般国道406号	栃原北郷信濃線	戸隠篠ノ井線	32050	38.1	37.0	39.5	36.9
20304060070	406	一般国道406号	戸隠篠ノ井線	戸隠篠ノ井線	32060	52.6	37.9	39.8	31.7
20304060080	406	一般国道406号	戸隠篠ノ井線	入山小市線	32070	40.2	43.9	44.2	41.8
20304060090	406	一般国道406号	入山小市線	入山小市線	32080	31.5	37.2	39.6	38.2
20304060100	406	一般国道406号	入山小市線	小川長野線	32090	41.9	45.3	47.4	44.7
20304060110	406	一般国道406号	小川長野線	一般国道406号	32100	42.0	50.3	19.6	55.8
20304060120	406	一般国道406号	一般国道406号	一般国道406号	32110	46.3	50.8	52.9	51.4
20304060130	406	一般国道406号	一般国道406号	長野豊野線	32120	30.9	31.0	25.1	28.9
20304060140	406	一般国道406号	長野豊野線	長野信濃線	32130	19.1	15.9	23.9	29.0
20304060150	406	一般国道406号	長野信濃線	長野荒瀬原線	32140	19.5	18.4	18.8	21.8
20304060160	406	一般国道406号	長野荒瀬原線	一般国道18号	32150	25.5	29.9	4.6	5.8
20304060180	406	一般国道406号	一般国道18号	村山豊野停車場線	32160	23.8	26.3	32.3	31.5
20304060190	406	一般国道406号	村山豊野停車場線	長野市・須坂市境	32160	23.8	26.3	38.6	42.0
20304060200	406	一般国道406号	長野市・須坂市境	村山小布施停車場線	32170	48.5	47.3	25.4	36.2
20304060210	406	一般国道406号	村山小布施停車場線	一般国道403号	32180	23.2	23.2	17.6	20.1
20304060220	406	一般国道406号	一般国道403号	須坂中野線	32190	14.5	17.2	20.7	21.3
20304060230	406	一般国道406号	須坂中野線	五味池高原線	32200	29.1	26.1	27.6	19.0

道単位 区間 調査号	歩道 設置 率 (%)	歩道 代表 幅員 (m)	バス 延長 率 (%)	交単位 区間 調査 番号	昼間 12時 間 ピーク 比率 (%)	ピーク時間交通量(台/h)				自動車交通量比較 (台/12h)												
						上り		下り		平成 2年	平成 6年	平成 9年	平成 11年	平成 17年	平成 22年	平成 27年	伸び率					
						自動 車類	うち 大型 車	自動 車類	うち 大型 車								6 / 2	9 / 6	11 / 9	17 / 11	22 / 17	27 / 22
						(台/h)	(台/h)	(台/h)	(台/h)													
30330	20.9	2.50	21.7	30360	10.4	47	7	21	3	4,223	3,426	3,377	3,089	3,475	2,504	2,646	0.81	0.99	0.91	1.12	0.72	1.06
30330	20.9	2.50	21.7	30360	10.4	47	7	21	3	4,223	3,426	3,377	3,089	3,475	2,504	2,646	0.81	0.99	0.91	1.12	0.72	1.06
30330	20.9	2.50	21.7	30370	10.5	410	43			4,223	3,426	3,377	3,089	3,475	2,504	648	0.81	0.99	0.91	1.12	0.72	0.26
30330	20.9	2.50	21.7	30370	10.5	410	43			4,223	3,426	3,377	3,089	3,475	718	648	0.81	0.99	0.91	1.12	0.21	0.90
30340	1.7	2.70	0.0	30380	10.3	231	4	162	5	1,595	995	1,121	1,144	4,150	3,926	3,979	0.62	1.13	1.02	3.63	0.95	1.01
30340	1.7	2.70	0.0	30380	10.3	231	4	162	5	1,595	995	1,121	1,144	4,150	3,926	3,979	0.62	1.13	1.02	3.63	0.95	1.01
30350	23.4	2.50	0.0	30390	10.5	231	4	162	5	3,337	3,511	3,109	3,884	4,150	3,752	3,743	1.05	0.89	1.25	1.07	0.90	1.00
30350	23.4	2.50	0.0	30390	10.5	132	14	226	8	3,337	3,511	3,109	3,884	4,150	3,752	3,743	1.05	0.89	1.25	1.07	0.90	1.00
30350	23.4	2.50	0.0	30390	10.5	132	14	226	8	3,337	3,511	3,109	3,884	4,150	3,752	3,743	1.05	0.89	1.25	1.07	0.90	1.00
30360	6.3	2.50	0.0	30400	11.3	132	14	226	8	4,340	3,424	4,013	3,995	4,150	4,082	3,175	0.79	1.17	1.00	1.04	0.98	0.78
30360	6.3	2.50	0.0	30400	11.3	132	14	226	8	4,340	3,424	4,013	3,995	4,150	4,082	3,175	0.79	1.17	1.00	1.04	0.98	0.78
30360	6.3	2.50	0.0	30400	11.3	308	37			4,340	3,424	4,013	3,995	4,150	4,082	3,175	0.79	1.17	1.00	1.04	0.98	0.78
30360	6.3	2.50	0.0	30400	11.3	106	12	182	6	4,340	3,424	4,013	3,995	4,150	4,082	3,175	0.79	1.17	1.00	1.04	0.98	0.78
30370	61.1	1.50	0.0	30410	11.1	377	6	316	11	3,326	2,302	2,674	2,441	2,886	2,730	2,771	0.69	1.16	0.91	1.18	0.95	1.02
30380	3.0	0.80	71.2	30420	10.4	540	25	470	11	3,326	2,302	2,674	2,441	2,886	2,891	2,760	0.69	1.16	0.91	1.18	1.00	0.95
	62.5	2.54	45.9		10.9	470	31	387	21	6,823	7,129	6,905	7,205	7,414	7,075	7,353	0.99	0.99	1.03	1.17	0.98	1.03
31010	0.0	0.00	67.3	31010	13.2	45	5	39	4	557	552	859	722	931	732	637	0.99	1.56	0.84	1.29	0.79	0.87
	0.0	0.00	67.3		13.2	45	5	39	4	557	552	859	722	931	732	637	0.99	1.56	0.84	1.29	0.79	0.87
32010	10.5	2.50	0.0	32010	10.9	108	3			533	337	529	707	1,380	955	991	0.63	1.57	1.34	1.95	0.69	1.04
32020	0.0	0.00	0.0	32020	10.1	149	18			533	337	529	707	1,380	1,412	1,473	0.63	1.57	1.34	1.95	1.02	1.04
32030	2.6	2.00	90.5	32020	10.1	149	18			533	337	529	707	1,380	1,412	1,473	0.63	1.57	1.34	1.95	1.02	1.04
32040	27.1	2.50	97.2	32030	10.5	80	11	108	9	1,474	1,571	2,350	1,922	1,943	1,733	1,792	1.07	1.50	0.82	1.01	0.89	1.03
32040	27.1	2.50	97.2	32030	10.5	80	11	108	9	1,474	1,571	2,350	1,922	1,943	1,733	1,792	1.07	1.50	0.82	1.01	0.89	1.03
32040	27.1	2.50	97.2	32030	10.5	80	11	108	9	1,474	1,571	2,350	1,922	1,943	1,733	1,792	1.07	1.50	0.82	1.01	0.89	1.03
32040	27.1	2.50	97.2	32030	10.5	80	11	108	9	1,474	1,571	2,350	1,922	1,943	1,733	1,792	1.07	1.50	0.82	1.01	0.89	1.03
32040	27.1	2.50	97.2	32040	12.8	274	35	516	17	5,966	6,886	6,554	6,221	6,548	6,372	6,176	1.15	0.95	0.95	1.05	0.97	0.97
32040	27.1	2.50	97.2	32040	12.8	274	35	516	17	5,966	6,886	6,554	6,221	6,548	6,372	6,176	1.15	0.95	0.95	1.05	0.97	0.97
32040	27.1	2.50	97.2	32040	12.8	274	35	516	17	5,966	6,886	6,554	6,221	6,548	6,372	6,176	1.15	0.95	0.95	1.05	0.97	0.97
32040	27.1	2.50	97.2	32040	12.8	274	35	516	17	5,966	6,886	6,554	6,221	6,548	6,372	6,176	1.15	0.95	0.95	1.05	0.97	0.97
32040	27.1	2.50	97.2	32040	12.8	274	35	516	17	5,966	6,886	6,554	6,221	6,548	6,372	6,176	1.15	0.95	0.95	1.05	0.97	0.97
32050	68.8	3.50	100.0	32040	12.8	274	35	516	17	5,966	6,886	6,554	6,221	6,548	6,372	6,176	1.15	0.95	0.95	1.05	0.97	0.97
32060	100.0	3.50	100.0	32050	10.6	1,429	89			12,993	13,056	12,463	16,716	13,070	12,892	13,479	1.00	0.95	1.34	0.78	0.99	1.05
32060	100.0	3.50	100.0	32060	9.7	627	8	682	30					17,462	15,144	13,483					0.87	0.89
32060	100.0	3.50	100.0	32060	9.7	627	8	682	30					17,462	15,144	13,483					0.87	0.89
32070	100.0	4.50	100.0	32070	12.8	1,510	40	1,175	53	14,756	16,579	14,920	16,097	18,055	17,228	21,046	1.12	0.90	1.08	1.12	0.95	1.22
32070	100.0	4.50	100.0	32070	12.8	1,510	40	1,175	53	14,756	16,579	14,920	16,097	18,055	17,228	21,046	1.12	0.90	1.08	1.12	0.95	1.22
32080	100.0	4.00	100.0	32080	12.0	2,604	154			14,756	16,579	14,920	16,097	18,055	20,557	21,702	1.12	0.90	1.08	1.12	1.14	1.06
32090	100.0	1.50	3.6	32090	9.1	499	0	597	1	10,089	11,132	11,478	11,936	12,950	12,215	11,994	1.10	1.03	1.04	1.08	0.94	0.98
32100	80.0	3.50	40.0	32100	10.8	1,191	91				10,174	9,467	11,573	11,166	10,651	11,026		0.93	1.22	0.96	0.95	1.04
32110	45.0	1.40	30.0	32110	11.2	316	6	238	5	5,113	5,538	3,630	5,220	5,182	5,273	4,955	1.08	0.66	1.44	0.99	1.02	0.94

道路種別 一般国道 (旅行速度等)

交基 通本 調区 査間 番 号	路 線 番 号	路 線 名	起 点 側 接 続 路 線 等	終 点 側 接 続 路 線 等	旅 単 行 位 速 度 区 間 調 査 号	平均旅行速度 (上り)		平均旅行速度 (下り)	
						混 雑 時	昼 間 非 混 雑 時	混 雑 時	昼 間 非 混 雑 時
						(km/h)	(km/h)	(km/h)	(km/h)
20304060240	406	一般国道406号	五味池高原線	長野須坂インター線	32210	44.6	41.4	40.9	42.8
20304060250	406	一般国道406号	長野須坂インター線	須坂市・上田市境	32220	46.5	46.5	47.0	45.8
20304060260	406	一般国道406号	須坂市・上田市境	菅平高原線	32230	49.7	45.1	50.6	45.1
20304060270	406	一般国道406号	菅平高原線	長野菅平線	32240	51.4	32.7	41.1	28.0
20304060282	406	一般国道406号	傍陽菅平線		32250	55.0	46.7	50.1	42.1
20304060340	406	一般国道406号			32290				
20304060290	406	一般国道406号		一般国道144号	32250	49.3	45.1	46.2	46.2
20304060280	406	一般国道406号	長野菅平線	傍陽菅平線	32230	26.2	18.5	31.7	28.4
20304060310	406	一般国道406号	一般国道406号	長野戸隠線	32280	22.2	22.5	24.5	24.8
20304060320	406	一般国道406号	長野戸隠線	一般国道406号	32280	22.2	22.5	24.5	24.8
				計または平均	32	<b>35.3</b>	<b>34.5</b>	<b>33.5</b>	<b>33.6</b>
20304180010	418	一般国道418号	一般国道418号	一般国道153号	33010	37.4	37.4	24.7	24.7
20304180020	418	一般国道418号	一般国道153号	平谷村・売木村境	33010	46.2	38.2	43.9	36.0
20304180030	418	一般国道418号	平谷村・売木村境	阿南根羽線	33010	43.2	34.8	46.2	49.1
20304180040	418	一般国道418号	阿南根羽線	阿南根羽線	33010	23.5	36.8	20.2	22.3
20304180160	418	一般国道418号	阿南根羽線		33040	21.4	33.2	38.4	49.2
20304180165	418	一般国道418号			33040	47.2	53.2	47.8	58.9
20304180170	418	一般国道418号			33040	55.7	58.4	48.7	58.0
20304180053	418	一般国道418号			33010	47.1	44.3	49.4	59.8
20304180180	418	一般国道418号			33040	53.8	57.5	56.6	57.4
20304180060	418	一般国道418号		売木村・阿南町境	33010	58.0	64.2	61.4	66.8
20304180070	418	一般国道418号	売木村・阿南町境	一般国道151号	33010	19.9	27.6	57.6	21.1
20304180090	418	一般国道418号	一般国道151号	阿南町・天龍村境	33040	40.6	37.4	36.2	38.2
20304180100	418	一般国道418号	阿南町・天龍村境	大河内中河原線	33040	39.6	35.8	37.6	37.9
20304180110	418	一般国道418号	大河内中河原線	飯田富山佐久間線	33040	31.9	28.9	32.6	29.5
20304180120	418	一般国道418号	飯田富山佐久間線	飯田富山佐久間線	33040	29.0	26.4	28.5	36.2
20304180125	418	一般国道418号	飯田富山佐久間線	一般国道418号	33040	56.2	56.2	51.3	54.9
20304180185	418	一般国道418号	一般国道418号	天龍村・飯田市境	33040	58.6	57.8	54.1	57.6
20304180190	418	一般国道418号	天龍村・飯田市境	一般国道418号	33040	58.9	63.4	55.2	57.3
20304180140	418	一般国道418号	一般国道418号	一般国道152号	33040	47.5	47.7	47.4	48.4
20304180130	418	一般国道418号	一般国道418号	天龍村・飯田市境	33040	68.9	68.8	68.9	52.8
20304180135	418	一般国道418号	天龍村・飯田市境	一般国道418号	33040	62.7	60.6	62.7	52.0
20304180050	418	一般国道418号	阿南根羽線	大平山松葉線	33010	31.8	28.4	23.0	36.2
				計または平均	22	<b>44.5</b>	<b>45.3</b>	<b>45.1</b>	<b>45.7</b>
20304740010	474	一般国道474号	中央自動車道西宮線	一般国道153号	34010	50.8	51.0	50.9	51.5
20304740020	474	一般国道474号	一般国道153号	一般国道151号	34020	67.2	67.3	72.5	73.4
20304740040	474	一般国道474号	上飯田線	喬木村・飯田市境	34030	66.5	57.4	57.9	57.7
20304740050	474	一般国道474号	喬木村・飯田市境	一般国道152号	34035	79.8	74.1	72.9	69.9
				計または平均	4	<b>66.1</b>	<b>62.5</b>	<b>63.6</b>	<b>63.1</b>

道路状況調査番号	歩道設置率 (%)	歩道代表幅員 (m)	バス延長率 (%)	単位区間調査番号	昼間12時間ピーク比率 (%)	ピーク時間交通量(台/h)				自動車交通量比較 (台/12h)												
						上り		下り		平成2年	平成6年	平成9年	平成11年	平成17年	平成22年	平成27年	伸び率					
						自動車類 (台/h)	うち大型車 (台/h)	自動車類 (台/h)	うち大型車 (台/h)								6/2	9/6	11/9	17/11	22/17	27/22
32120	100.0	2.00	100.0	32120	10.2	185	30	115	15	5,693	6,515	4,920	5,777	6,845	6,256	2,944	1.14	0.76	1.17	1.18	0.91	0.47
32130	18.6	3.50	8.0	32130	10.6	205	28	168	24	3,181	3,161	2,335	2,018	2,515	2,439	3,518	0.99	0.74	0.86	1.25	0.97	1.44
32140	15.1	2.50	87.1	32140	10.3	98	20	142	20	4,275	3,964	3,210	3,063	3,302	1,792	2,341	0.93	0.81	0.95	1.08	0.54	1.31
32140	15.1	2.50	87.1	32140	10.3	98	20	142	20	4,275	3,964	3,210	3,063	3,302	1,792	2,341	0.93	0.81	0.95	1.08	0.54	1.31
32140	15.1	2.50	87.1	32155	10.2	98	20	142	20	4,275	3,964	3,210	3,063	3,302	2,944	3,077	0.93	0.81	0.95	1.08	0.89	1.05
32140	15.1	2.50	87.1	32155	10.2	199	33	115	20							3,077						
32140	15.1	2.50	87.1	32155	10.2	199	33	115	20	4,275	3,964	3,210	3,063	3,302	2,944	3,077	0.93	0.81	0.95	1.08	0.89	1.05
32140	15.1	2.50	87.1	32140	10.3	829	86			4,275	3,964	3,210	3,063	3,302	1,792	2,341	0.93	0.81	0.95	1.08	0.54	1.31
32170	0.0	0.00	100.0	32150	14.9	829	86			5,966	6,886	6,554	6,221	6,548	6,248	5,563	1.15	0.95	0.95	1.05	0.95	0.89
32180	50.0	1.75	100.0	32150	14.9	199	33	115	20	5,966	6,886	6,554	6,221	6,548	6,248	5,563	1.15	0.95	0.95	1.05	0.95	0.89
	44.1	2.58	80.3		11.3	488	35	380	20	5,641	6,259	5,811	6,084	7,149	6,701	6,694	1.02	1.04	1.03	1.15	0.90	1.03
33010	0.0	0.00	0.0	33010	17.6	15	2	16	0	168	326	179	22	108	130	176	1.94	0.55	0.12	4.91	1.20	1.35
33020	12.3	1.50	0.0	33010	17.6	15	2	16	0	168	326	179	22	108	130	176	1.94	0.55	0.12	4.91	1.20	1.35
33030	0.0	0.00	0.0	33020	11.4	53	3	55	4	616	729	623	587	705	924	951	1.18	0.85	0.94	1.20	1.31	1.03
33040	15.4	1.50	0.0	33020	11.4	53	3	55	4	616	729	623	587	705	924	951	1.18	0.85	0.94	1.20	1.31	1.03
33160	88.9	2.50	0.0	33090	11.8	53	3	55	4							862						
33160	88.9	2.50	0.0	33090	11.8	98	21									862						
33160	88.9	2.50	0.0	33090	11.8	98	21									862						
33050	0.0	0.00	0.0	33030	10.2	98	21			616	729	623	587	705	924	959	1.18	0.85	0.94	1.20	1.31	1.04
33060	0.0	0.00	0.0	33090	11.8	32	1	14	1							862						
33070	100.0	2.50	0.0	33030	10.2	32	1	14	1	616	729	623	587	705	924	959	1.18	0.85	0.94	1.20	1.31	1.04
33080	100.0	2.50	0.0	33030	10.2	32	1	14	1	616	729	623	587	705	924	959	1.18	0.85	0.94	1.20	1.31	1.04
33090	0.0	0.00	0.0	33060	11.2	70	7	66	3	614	425	512	517	344	344	412	0.69	1.20	1.01	0.67	1.00	1.20
33100	1.8	2.80	0.0	33060	11.2	70	7	66	3	614	425	512	517	344	344	412	0.69	1.20	1.01	0.67	1.00	1.20
33100	1.8	2.80	0.0	33060	11.2	64	4	38	2	614	425	512	517	344	344	412	0.69	1.20	1.01	0.67	1.00	1.20
33110	3.7	2.00	14.8	33070	10.5	64	4	38	2	1,792	1,393	1,889	2,067	1,205	1,120	1,293	0.78	1.36	1.09	0.58	0.93	1.15
33120	45.0	2.50	70.0	33070	10.5	64	4	38	2	923	913	812	843	766	846	1,293	0.99	0.89	1.04	0.91	1.10	1.53
33130	0.0	0.00	100.0	33080		64	4	38	2													
33130	0.0	0.00	100.0	33080		64	4	38	2													
33140	0.0	0.00	100.0	33090	11.8	64	4	38	2	923	913	812	843	766	846	862	0.99	0.89	1.04	0.91	1.10	1.02
33120	45.0	2.50	70.0	33090	11.8	64	4	38	2	923	913	812	843	766	846	862	0.99	0.89	1.04	0.91	1.10	1.02
33120	45.0	2.50	70.0	33090	11.8					923	913	812	843	766	846	862	0.99	0.89	1.04	0.91	1.10	1.02
33040	15.4	1.50	0.0	33020	11.4					616	729	623	587	705	924	951	1.18	0.85	0.94	1.20	1.31	1.03
	29.6	1.46	23.9		11.9	58	6	37	2	710	709	673	660	609	709	797	1.11	0.92	0.89	1.45	1.16	1.14
34010	0.0	0.00	0.0	34010	14.5	147	8	160	13						1,964	2,119						1.08
34010	0.0	0.00	0.0	34010	14.5	147	8	160	13						1,964	2,119						1.08
34020	0.0	0.00	100.0	34020	15.0	47	1	99	5		682	718	906	979	778	973		1.05	1.26	1.08	0.79	1.25
34030	0.0	0.00	90.0	34020	15.0	47	1	99	5		682	718	906	979	778	973		1.05	1.26	1.08	0.79	1.25
	0.0	0.0	47.5		14.8	97	5	130	9		682	718	906	979	1,371	1,546		1.05	1.26	1.08	0.79	1.17

道路種別 主要地方道 (旅行速度等)

交基 通本 調区 査問 番号	路 線 番 号	路 線 名	起 点 側 接 続 路 線 等	終 点 側 接 続 路 線 等	旅 単 行 位 速 区 度 間 調 番 査 号	平均旅行速度 (上り)		平均旅行速度 (下り)	
						混 雑 時	昼 間 非 混 雑 時	混 雑 時	昼 間 非 混 雑 時
20400010010	1	飯田富山佐久間線	一般国道256号	米川駄科停車場線	40010	30.6	28.6	36.2	30.3
20400010020	1	飯田富山佐久間線	米川駄科停車場線	米川駄科停車場線	40010	27.8	26.3	40.3	28.1
20400010030	1	飯田富山佐久間線	米川駄科停車場線	米川飯田線	40010	34.6	29.2	32.9	25.7
20400010040	1	飯田富山佐久間線	米川飯田線	米川飯田線	40020	33.2	37.2	20.7	30.4
20400010050	1	飯田富山佐久間線	米川飯田線	天竜峡停車場下平線	40020	41.0	27.9	46.2	36.0
20400010054	1	飯田富山佐久間線	天竜峡停車場下平線		40020	46.9	27.4	51.4	28.4
20400010180	1	飯田富山佐久間線			40020	52.6	59.9	61.1	68.3
20400010060	1	飯田富山佐久間線		飯田市・泰阜村境	40020	55.8	62.4	55.7	60.0
20400010070	1	飯田富山佐久間線	飯田市・泰阜村境	天竜公園阿智線	40020	43.5	48.7	45.4	48.4
20400010080	1	飯田富山佐久間線	天竜公園阿智線	下条米川飯田線	40020	39.8	38.8	40.8	39.0
20400010090	1	飯田富山佐久間線	下条米川飯田線	下条米川飯田線	40030	42.1	44.9	42.4	44.3
20400010095	1	飯田富山佐久間線	下条米川飯田線	飯田富山佐久間線	40030	42.4	42.0	45.7	45.4
20400010100	1	飯田富山佐久間線	飯田富山佐久間線	泰阜村・阿南町境	40030	30.1	28.6	28.7	28.1
20400010110	1	飯田富山佐久間線	泰阜村・阿南町境	栗野御供線	40030	47.4	41.6	44.8	40.0
20400010120	1	飯田富山佐久間線	栗野御供線	温田停車場早稲田線	40040	37.9	36.9	44.6	22.0
20400010130	1	飯田富山佐久間線	温田停車場早稲田線	阿南町・天龍村境	40040	48.5	47.1	47.0	49.0
20400010140	1	飯田富山佐久間線	阿南町・天龍村境	為栗和合線	40040	32.5	52.4	48.6	52.0
20400010150	1	飯田富山佐久間線	為栗和合線	一般国道418号	40040	37.7	37.1	38.2	38.2
20400010170	1	飯田富山佐久間線	一般国道418号	飯田富山佐久間線	40050	34.6	34.6	29.9	29.9
20400010190	1	飯田富山佐久間線	飯田富山佐久間線		40055	45.6	46.0	39.9	47.1
				計または平均	20	40.2	39.9	42.0	39.5
20400020010	2	川上佐久線	梓山海ノ口線	川上村・南相木村境	40060	30.6	30.6	30.0	30.0
20400020020	2	川上佐久線	川上村・南相木村境	栗尾見上線	40060	34.7	34.7	33.1	33.1
20400020030	2	川上佐久線	栗尾見上線	南相木村・北相木村境	40070	44.2	44.3	48.8	46.5
20400020040	2	川上佐久線	南相木村・北相木村境	上野小海線	40070	43.9	66.5	39.8	38.9
20400020050	2	川上佐久線	上野小海線	北相木村・小海町境	40080	47.2	44.7	44.5	59.4
20400020060	2	川上佐久線	北相木村・小海町境	上野小海線	40080	44.9	43.8	46.1	44.0
20400020070	2	川上佐久線	上野小海線	小海町・佐久穂町境	40090	38.4	44.9	41.3	38.7
20400020080	2	川上佐久線	小海町・佐久穂町境	上畑八千穂停車場線	40090	41.7	37.1	38.2	41.8
20400020085	2	川上佐久線	上畑八千穂停車場線	川上佐久線	40095	31.7	40.2	38.4	37.4
20400020090	2	川上佐久線	川上佐久線	一般国道299号	40100	34.5	39.8	33.9	36.9
20400020100	2	川上佐久線	一般国道299号	大張北岩水線	40110	24.4	22.9	27.2	29.5
20400020110	2	川上佐久線	大張北岩水線	佐久穂町・佐久市境	40120	27.1	33.1	28.9	42.6
20400020120	2	川上佐久線	佐久穂町・佐久市境	下仁田白田線	40120	37.4	38.2	32.7	35.5
20400020130	2	川上佐久線	下仁田白田線	三分中込線	40130	37.5	23.7	37.3	25.1
20400020140	2	川上佐久線	三分中込線	本町中込停車場線	40140	24.5	20.4	19.6	24.0
20400020150	2	川上佐久線	本町中込停車場線	一般国道254号	40150	21.4	19.6	10.3	11.8
204000201010	2	川上佐久線	川上佐久線		40165	40.1	40.8	41.7	41.2
20400020170	2	川上佐久線	一般国道299号	佐久穂町・佐久市境	40160	30.9	18.5	42.7	32.4
20400020180	2	川上佐久線	佐久穂町・佐久市境	佐久市・佐久穂町境	40160	60.7	61.1	59.9	64.5



道単 路位 状区 況間 調番 号	歩道 設置 率 (%)	歩道 代表 幅員 (m)	バス 延長 率 (%)	交単 通量 区間 調番 号	昼 間 1 2 時 間 ビ ー ク 比 率 (%)	ピーク時間交通量(台/h)				自動車交通量比較 (台/12h)												
						上り		下り		平成 2 年	平成 6 年	平成 9 年	平成 11 年	平成 17 年	平成 22 年	平成 27 年	伸び率					
						自 動 車 類 (台/h)	う ち 大 型 車 (台/h)	自 動 車 類 (台/h)	う ち 大 型 車 (台/h)								6 / 2	9 / 6	11 / 9	17 / 11	22 / 17	27 / 22
40010	14.8	1.0	0.0	40010	21.5	269	5	258	12	4,498	5,020	5,023	4,448	2,912	966	2,446	1.12	1.00	0.89	0.65	0.33	2.53
40010	14.8	1.0	0.0	40010	21.5	269	5	258	12	4,498	5,020	5,023	4,448	2,912	966	2,446	1.12	1.00	0.89	0.65	0.33	2.53
40010	14.8	1.0	0.0	40010	21.5	269	5	258	12	4,498	5,020	5,023	4,448	2,912	966	2,446	1.12	1.00	0.89	0.65	0.33	2.53
40020	25.0	2.5	0.0	40020	14.4	473	3	363	17	4,498	5,020	5,023	4,448	6,190	5,202	5,797	1.12	1.00	0.89	1.39	0.84	1.11
40030	45.3	1.6	0.0	40020	14.4	473	3	363	17	4,498	5,020	5,023	4,448	6,190	5,202	5,797	1.12	1.00	0.89	1.39	0.84	1.11
40030	45.3	1.6	0.0	40030	15.7	140	3	100	1	318	390	446	438	582	875	1,533	1.23	1.14	0.98	1.33	1.50	1.75
40035	0.0	0.0	0.0	40030	15.7	140	3	100	1							1,533						
40040	0.0	0.0	0.0	40030	15.7	140	3	100	1	318	390	446	438	582	875	1,533	1.23	1.14	0.98	1.33	1.50	1.75
40050	0.0	0.0	0.0	40030	15.7	57	1	54	3	318	390	446	438	582	875	1,533	1.23	1.14	0.98	1.33	1.50	1.75
40060	31.1	0.0	0.0	40040	14.2	57	1	54	3	604	672	628	760	1,010	706	783	1.11	0.93	1.21	1.33	0.70	1.11
40060	31.1	0.0	0.0	40040	14.2	57	1	54	3	604	672	628	760	1,010	706	783	1.11	0.93	1.21	1.33	0.70	1.11
40060	31.1	0.0	0.0	40040	14.2	57	1	54	3	604	672	628	760	1,010	706	783	1.11	0.93	1.21	1.33	0.70	1.11
40060	31.1	0.0	0.0	40040	14.2	57	1	54	3	604	672	628	760	1,010	706	783	1.11	0.93	1.21	1.33	0.70	1.11
40070	100.0	2.5	0.0	40040	14.2	57	1	54	3	604	672	628	760	1,010	706	783	1.11	0.93	1.21	1.33	0.70	1.11
40080	50.0	2.5	0.0	40040	14.2	98	5	60	3	604	672	628	760	1,010	706	783	1.11	0.93	1.21	1.33	0.70	1.11
40090	0.0	0.0	0.0	40050	13.4	98	5	60	3	1,792	1,435	1,420	1,392	1,260	1,192	1,179	0.80	0.99	0.98	0.91	0.95	0.99
40100	3.4	0.8	0.0	40050	13.4	98	5	60	3	1,792	1,435	1,420	1,392	1,260	1,192	1,179	0.80	0.99	0.98	0.91	0.95	0.99
40100	3.4	0.8	0.0	40050	13.4	34	6			1,792	1,435	1,420	1,392	1,260	1,192	1,179	0.80	0.99	0.98	0.91	0.95	0.99
40110	0.0	0.0	0.0	40060	14.5	140	3	100	1	139	159	176	234	241	228	235	1.14	1.11	1.33	1.03	0.95	1.03
40115	0.0	0.0	0.0	40065	15.6	157	3	134	6	1,810	1,931	1,925	1,807	1,830	1,332	1,765	1.08	1.00	1.05	1.14	0.84	1.43
40120	0.0	0.0	0.0	40070	15.9	5	2	5	1	212	1,207	1,640	1,581	2,356	2,229	63	5.69	1.36	0.96	1.49	0.95	0.03
40130	27.1	2.5	66.2	40070	15.9	5	2	5	1	212	1,207	1,640	1,581	2,356	2,229	63	5.69	1.36	0.96	1.49	0.95	0.03
40130	27.1	2.5	66.2	40080	10.6	63	23	67	13	978	1,207	1,640	1,581	1,645	1,367	1,222	1.23	1.36	0.96	1.04	0.83	0.89
40140	60.0	2.5	100.0	40080	10.6	63	23	67	13	978	1,207	1,640	1,581	1,645	1,367	1,222	1.23	1.36	0.96	1.04	0.83	0.89
40140	60.0	2.5	100.0	40090	12.6	289	34			2,590	2,983	3,246	3,181	2,356	2,248	2,292	1.15	1.09	0.98	0.74	0.95	1.02
40150	58.5	2.5	70.8	40090	12.6	289	34			2,590	2,983	3,246	3,181	2,356	2,248	2,292	1.15	1.09	0.98	0.74	0.95	1.02
40150	58.5	2.5	70.8	40100	18.7	61	0	68	1	657	659	2,152	1,741	1,810	646	691	1.00	3.27	0.81	1.04	0.36	1.07
40160	16.3	1.5	6.3	40100	18.7	61	0	68	1	657	659	2,152	1,741	1,810	646	691	1.00	3.27	0.81	1.04	0.36	1.07
40160	16.3	1.5	6.3	40100	18.7	61	0	68	1	657	659	2,152	1,741	1,810	646	691	1.00	3.27	0.81	1.04	0.36	1.07
40160	16.3	1.5	6.3	40100	18.7	61	0	68	1	657	659	2,152	1,741	1,810	646	691	1.00	3.27	0.81	1.04	0.36	1.07
40160	16.3	1.5	6.3	40110	11.7	187	15	373	13			2,258	2,213	3,324	5,318	4,771			0.98	1.50	1.60	0.90
40160	16.3	1.5	6.3	40110	11.7	187	15	373	13			2,258	2,213	3,324	5,318	4,771			0.98	1.50	1.60	0.90
40170	63.0	2.5	94.5	40110	11.7	187	15	373	13			2,258	2,213	3,324	5,318	4,771			0.98	1.50	1.60	0.90
40170	63.0	2.5	94.5	40110	11.7	187	15	373	13			2,258	2,213	3,324	5,318	4,771			0.98	1.50	1.60	0.90
40170	63.0	2.5	94.5	40120	12.3	978	68					4,590	9,038	8,106	7,735	7,953			1.97	0.90	0.95	1.03
40170	63.0	2.5	94.5	40120	12.3	978	68					4,590	9,038	8,106	7,735	7,953			1.97	0.90	0.95	1.03
40215	100.0	3.5	0.0	40135	18.0	146	15	228	5						523							
40180	83.3	3.5	0.0	40130	18.3	146	15	228	5						1,392	2,043						1.47
40190	75.0	3.5	0.0	40130	18.3	146	15	228	5						1,392	2,043						1.47

道路種別 主要地方道 (旅行速度等)

交基 通本 調区 査問 番号	路 線 番 号	路 線 名	起 点 側 接 続 路 線 等	終 点 側 接 続 路 線 等	旅 単 行 位 速 度 区 間 調 査 番 号	平均旅行速度 (上り)		平均旅行速度 (下り)	
						混 雑 時  (km/h)	昼 間 非 混 雑 時  (km/h)	混 雑 時  (km/h)	昼 間 非 混 雑 時  (km/h)
20400020190	2	川上佐久線	佐久市・佐久穂町境	佐久穂町・佐久市境	40160	52.9	58.1	57.5	61.0
20400020200	2	川上佐久線	佐久穂町・佐久市境		40160	55.7	55.6	52.8	59.4
				計または平均	21	38.3	39.0	38.3	39.7
20400040010	4	真田東部線	一般国道144号	長野真田線	40170	52.7	31.6	58.5	52.0
20400040020	4	真田東部線	長野真田線	上田市・東御市境	40180	54.0	54.2	54.3	46.7
20400040030	4	真田東部線	上田市・東御市境	丸子東部インター線	40180	32.2	48.1	40.1	44.9
20400040040	4	真田東部線	丸子東部インター線	小諸上田線	40190	35.4	31.1	18.5	23.4
20400040050	4	真田東部線	小諸上田線	一般国道18号	40200	36.4	29.0	25.1	31.8
				計または平均	5	42.1	38.8	39.3	39.8
20400060010	6	中津川田立線	中津川田立線	一般国道19号	40210	41.1	41.4	39.6	40.4
				計または平均	1	41.1	41.4	39.6	40.4
20400070010	7	中津川南木曾線	中津川南木曾線	一般国道256号	40220	38.5	33.9	31.1	32.7
				計または平均	1	38.5	33.9	31.1	32.7
20400080005	8	飯田南木曾線	一般国道151号	飯島飯田線	40230	17.5	12.5	15.6	14.3
20400080010	8	飯田南木曾線	飯島飯田線	飯田市・南木曾町境	40230	19.8	19.8	19.8	19.8
20400080020	8	飯田南木曾線	飯田市・南木曾町境	一般国道256号	40240	25.3	25.3	25.3	25.3
				計または平均	3	20.9	19.2	20.2	19.8
20400090010	9	佐久軽井沢線	下仁田浅科線	岩村田停車場線	40250	18.5	24.5	13.4	18.2
20400090020	9	佐久軽井沢線	岩村田停車場線	佐久軽井沢線	40260	25.0	30.2	23.8	26.9
20400090030	9	佐久軽井沢線	佐久軽井沢線	佐久市・御代田町境	40270	24.3	30.2	22.0	31.3
20400090040	9	佐久軽井沢線	佐久市・御代田町境	御代田町・佐久市境	40270	35.4	41.8	43.6	45.0
20400090050	9	佐久軽井沢線	御代田町・佐久市境	佐久市・御代田町境	40270	39.5	27.3	48.8	40.8
20400090060	9	佐久軽井沢線	佐久市・御代田町境	借宿小諸線	40270	37.7	35.2	25.8	33.2
20400090070	9	佐久軽井沢線	借宿小諸線	一般国道18号	40280	32.9	35.1	27.0	30.9
20400090090	9	佐久軽井沢線	佐久軽井沢線	上信越自動車道	40290	15.1	13.9	19.6	19.2
				計または平均	8	28.6	29.8	28.0	30.7
20400100010	10	設楽根羽線	設楽根羽線	阿南根羽線	40300	47.2	40.8	41.7	45.8
20400100020	10	設楽根羽線	阿南根羽線	一般国道153号	40300	35.7	23.1	18.2	32.1
				計または平均	2	41.5	32.0	30.0	39.0
20400110010	11	北杜富士見線	北杜富士見線	一般国道20号	40310	43.6	45.1	25.7	29.8
				計または平均	1	43.6	45.1	25.7	29.8
20400120010	12	丸子信州新線	一般国道254号	鹿教湯別所上田線	40320	24.6	26.4	27.5	29.0
20400120020	12	丸子信州新線	鹿教湯別所上田線	上田市・青木村境	40330	21.6	19.9	8.1	13.5
20400120030	12	丸子信州新線	上田市・青木村境	下奈良本豊科線	40330	32.1	32.1	32.1	32.1
20400120040	12	丸子信州新線	下奈良本豊科線	一般国道143号	40340	49.7	51.0	41.9	48.5
20400120060	12	丸子信州新線	一般国道143号	青木村・筑北村境	40350	41.1	43.8	40.9	44.2
20400120070	12	丸子信州新線	青木村・筑北村境	真田新田線	40360	43.5	46.6	48.7	24.8
20400120080	12	丸子信州新線	真田新田線	大町麻績インター千曲線	40370	50.5	52.4	53.3	48.2
20400120090	12	丸子信州新線	大町麻績インター千曲線	筑北村・麻績村境	40380	41.8	39.8	44.7	36.4
20400120100	12	丸子信州新線	筑北村・麻績村境	一般国道403号	40380	13.0	7.0	22.5	19.8

道 路 状 況 調 査 番 号	歩 道 設 置 率 (%)	歩 道 代 表 幅 員 (m)	バ ス 延 長 率 路 線 (%)	交 通 量 調 査 番 号	日 間 1 時 間 ビ ー ク 比 率 (%)	ピーク時間交通量(台/h)				自動車交通量比較 (台/12h)													
						上り		下り		平 成 2 年	平 成 6 年	平 成 9 年	平 成 1 1 年	平 成 1 7 年	平 成 2 2 年	平 成 2 7 年	伸び率						
						自 動 車 類 (台/h)	う ち 大 型 車 (台/h)	自 動 車 類 (台/h)	う ち 大 型 車 (台/h)								6 / 2	9 / 6	11 / 9	17 / 11	22 / 17	27 / 22	
40200	87.5	2.5	0.0	40130	18.3	146	15	228	5					1,392	2,043								1.47
40210	87.5	3.5	0.0	40130	18.3	63	2	31	5					1,392	2,043								1.47
	50.4	2.3	42.1		15.0	205	18	168	6	1,019	1,343	2,492	2,911	3,091	2,829	2,553	2.01	2.07	1.06	1.16	0.95	0.99	
40220	2.0	4.5	0.0	40140	11.3	59	18	71	14	2,144	4,091	2,411	1,917	2,239	2,118	1,146	1.91	0.59	0.80	1.17	0.95	0.54	
40220	2.0	4.5	0.0	40150	12.3	85	14	147	23	2,144	4,091	2,411	1,917	2,239	2,321	1,879	1.91	0.59	0.80	1.17	1.04	0.81	
40230	23.5	3.0	5.9	40160	13.1	287	48	371	18	2,144	6,180	4,240	5,137	5,033	4,680	5,020	2.88	0.69	1.21	0.98	0.93	1.07	
40230	23.5	3.0	5.9	40160	13.1	287	48	371	18	2,144	6,180	4,240	5,137	5,033	4,680	5,020	2.88	0.69	1.21	0.98	0.93	1.07	
40230	23.5	3.0	5.9	40165	12.6	269	64	373	24	2,144	6,180	4,240	5,137	5,033	4,680	5,106	2.88	0.69	1.21	0.98	0.93	1.09	
	14.9	3.6	3.5		12.5	197	38	267	19	2,144	5,344	3,508	3,849	3,915	3,696	3,634	2.49	0.65	1.05	1.06	0.96	0.92	
40240	57.6	2.5	63.6	40170	12.1	52	0	31	0	797	950	986	1,031	1,096	1,054	687	1.19	1.04	1.05	1.06	0.96	0.65	
	57.6	2.5	63.6		12.1	52	0	31	0	797	950	986	1,031	1,096	1,054	687	1.19	1.04	1.05	1.06	0.96	0.65	
40250	8.3	2.5	95.8	40180	14.8	26	2	37	2	569	340	487	478	782	740	427	0.60	1.43	0.98	1.64	0.95	0.58	
	8.3	2.5	95.8		14.8	26	2	37	2	569	340	487	478	782	740	427	0.60	1.43	0.98	1.64	0.95	0.58	
40260	7.2	3.5	14.5	40190	11.5	218	0	242	4	5,229	5,521	5,615	5,328	5,184	4,473	3,997	1.06	1.02	0.95	0.97	0.86	0.89	
40260	7.2	3.5	14.5	40190	11.5	218	0	242	4	5,229	5,521	5,615	5,328	5,184	4,473	3,997	1.06	1.02	0.95	0.97	0.86	0.89	
40270	0.0	0.0	0.0	40200	24.1	11	2			240	58	59	58	58	55	45	0.24	1.02	0.98	1.00	0.95	0.82	
	4.8	2.3	9.7		15.7	149	1	242	4	3,566	3,700	3,763	3,571	3,475	3,000	2,680	0.79	1.02	0.96	0.98	0.89	0.87	
40280	100.0	3.5	91.7	40210	9.4	688	20	629	18	8,436	16,610	15,066	15,842	14,183	15,474	13,990	1.97	0.91	1.05	0.90	1.09	0.90	
40280	100.0	3.5	91.7	40210	9.4	688	20	629	18	8,436	16,610	15,066	15,842	14,183	15,474	13,990	1.97	0.91	1.05	0.90	1.09	0.90	
40280	100.0	3.5	91.7	40220	10.1	529	31	524	32	8,436	12,339	11,859	12,339	12,353	10,982	10,392	1.46	0.96	1.04	1.00	0.89	0.95	
40290	50.0	3.5	0.0	40220	10.1	529	31	524	32	8,436	12,339	11,859	12,339	12,353	10,982	10,392	1.46	0.96	1.04	1.00	0.89	0.95	
40300	100.0	3.5	0.0	40220	10.1	529	31	524	32	8,436	12,339	11,859	12,339	12,353	10,982	10,392	1.46	0.96	1.04	1.00	0.89	0.95	
40310	33.3	3.5	0.0	40220	10.1	529	31	524	32	8,436	12,339	11,859	12,339	12,353	10,982	10,392	1.46	0.96	1.04	1.00	0.89	0.95	
40310	33.3	3.5	0.0	40220	10.1	529	31	524	32	8,436	12,339	11,859	12,339	12,353	10,982	10,392	1.46	0.96	1.04	1.00	0.89	0.95	
40320	100.0	3.5	100.0	40230	10.0	412	21	502	39	8,436	16,610	15,066	15,842	14,183	9,347	9,150	1.97	0.91	1.05	0.90	0.66	0.98	
	77.1	3.5	46.9		9.9	554	27	548	29	8,436	13,941	13,062	13,653	13,039	11,901	11,136	1.65	0.94	1.04	0.96	0.91	0.94	
40330	12.1	1.5	0.0	40240	11.1	46	12			567	636	639	594	620	433	410	1.12	1.00	0.93	1.04	0.70	0.95	
40330	12.1	1.5	0.0	40240	11.1	46	12			567	636	639	594	620	433	410	1.12	1.00	0.93	1.04	0.70	0.95	
	12.1	1.5	0.0		11.1	46	12			567	636	639	594	620	433	410	1.12	1.00	0.93	1.04	0.70	0.95	
40340	0.0	0.0	0.0	40250	17.1	702	112			1,137	6,583	1,519	6,735	4,137	4,069	4,107	5.79	0.23	4.43	0.61	0.98	1.01	
	0.0	0.0	0.0		17.1	702	112			1,137	6,583	1,519	6,735	4,137	4,069	4,107	5.79	0.23	4.43	0.61	0.98	1.01	
40350	0.0	0.0	0.0	40260	13.8	29	2			189	152	209	205	210	199	213	0.80	1.38	0.98	1.02	0.95	1.07	
40350	0.0	0.0	0.0	40260	13.8	29	2			189	152	209	205	210	199	213	0.80	1.38	0.98	1.02	0.95	1.07	
40360	0.0	0.0	63.5	40270	13.8	30	2			189	152	209	205	210	207	220	0.80	1.38	0.98	1.02	0.99	1.06	
40370	91.7	1.7	100.0	40280	12.1	162	18	188	5	1,438	2,201	1,963	2,176	1,861	2,835	2,900	1.53	0.89	1.11	0.86	1.52	1.02	
40380	0.0	0.0	0.0	40290	10.8	221	15			1,458	1,859	2,066	2,066	2,093	1,980	2,046	1.28	1.11	1.00	1.01	0.95	1.03	
40390	9.5	2.5	0.0	40300	10.0	97	6	112	4	1,458	1,859	2,066	2,066	2,093	1,932	2,095	1.28	1.11	1.00	1.01	0.92	1.08	
40390	9.5	2.5	0.0	40300	10.0	97	6	112	4	1,458	1,859	2,066	2,066	2,093	1,932	2,095	1.28	1.11	1.00	1.01	0.92	1.08	
40390	9.5	2.5	0.0	40300	10.0	97	6	112	4	1,458	1,859	2,066	2,066	2,093	1,932	2,095	1.28	1.11	1.00	1.01	0.92	1.08	
40400	80.0	2.0	0.0	40300	10.0	97	6	112	4	1,458	1,859	2,066	2,066	2,093	1,932	2,095	1.28	1.11	1.00	1.01	0.92	1.08	

道路種別 主要地方道 (旅行速度等)

交基 通本 調区 査問 番号	路 線 番 号	路 線 名	起 点 側 接 続 路 線 等	終 点 側 接 続 路 線 等	旅 単 行 位 速 度 区 間 調 査 番 号	平均旅行速度 (上り)		平均旅行速度 (下り)	
						混 雑 時	昼 間 非 混 雑 時	混 雑 時	昼 間 非 混 雑 時
20400120110	12	丸子信州新線	一般国道403号	麻績村・筑北村境	40390	43.8	43.3	45.2	44.5
20400120120	12	丸子信州新線	麻績村・筑北村境	筑北村・麻績村境	40390	32.6	29.6	32.8	31.5
20400120130	12	丸子信州新線	筑北村・麻績村境	麻績村・長野市境	40390	36.7	36.3	39.5	37.0
20400120140	12	丸子信州新線	麻績村・長野市境	川口田野口篠ノ井線	40400	37.1	36.1	30.8	29.8
20400120150	12	丸子信州新線	川口田野口篠ノ井線	川口田野口篠ノ井線	40410	37.2	44.1	37.6	38.5
20400120160	12	丸子信州新線	川口田野口篠ノ井線	小峰稲荷山線	40420	37.5	31.4	31.5	30.1
20400120170	12	丸子信州新線	小峰稲荷山線	一般国道19号	40430	38.8	30.4	34.3	33.4
				計または平均	16	36.0	35.6	35.7	33.8
20400130010	13	岡谷停車場線		下諏訪辰野線	40440	11.9	28.1	12.7	15.4
				計または平均	1	11.9	28.1	12.7	15.4
20400140010	14	下諏訪辰野線	一般国道20号	一般国道20号	40450	23.7	25.8	15.4	21.9
20400140020	14	下諏訪辰野線	一般国道20号	岡谷茅野線	40460	16.1	20.9	16.7	18.9
20400140030	14	下諏訪辰野線	岡谷茅野線	岡谷停車場線	40470	14.1	18.7	24.7	27.1
20400140040	14	下諏訪辰野線	岡谷停車場線	岡谷市・辰野町境	40480	27.4	35.4	28.9	32.8
20400140050	14	下諏訪辰野線	岡谷市・辰野町境	伊那辰野停車場線	40490	42.9	42.8	39.6	41.2
20400140060	14	下諏訪辰野線	伊那辰野停車場線	伊那辰野停車場線	40500	20.8	22.9	24.3	24.6
20400140070	14	下諏訪辰野線	伊那辰野停車場線	一般国道153号	40510	25.9	26.1	21.2	22.3
				計または平均	7	24.4	27.5	24.4	27.0
20400150010	15	飯島飯田線	一般国道153号	北林飯島線	40520	35.7	36.1	35.5	35.7
20400150020	15	飯島飯田線	北林飯島線	飯島町・松川町境	40530	48.2	46.2	46.8	48.3
20400150030	15	飯島飯田線	飯島町・松川町境	飯島飯田線	40540	46.4	41.6	43.0	38.5
20400150060	15	飯島飯田線	飯島飯田線	上片桐停車場線	40550	44.6	44.6	44.6	44.6
20400150070	15	飯島飯田線	上片桐停車場線	松川インター大鹿線	40550	39.8	26.8	33.5	27.6
20400150080	15	飯島飯田線	松川インター大鹿線	松川町・高森町境	40560	38.6	32.7	33.8	28.2
20400150090	15	飯島飯田線	松川町・高森町境	山吹停車場線	40560	29.3	41.8	44.4	44.6
20400150100	15	飯島飯田線	山吹停車場線	市田停車場上市田線	40560	37.0	43.5	39.8	40.4
20400150110	15	飯島飯田線	市田停車場上市田線	高森町・飯田市境	40560	38.7	37.2	40.3	33.2
20400150120	15	飯島飯田線	高森町・飯田市境	飯島飯田線	40560	36.5	22.9	23.5	27.0
20400150130	15	飯島飯田線	飯島飯田線	市場桜町線	40570	15.5	15.5	17.5	17.8
20400150140	15	飯島飯田線	市場桜町線	一般国道151号	40580	25.8	24.4	25.2	17.3
20400150040	15	飯島飯田線	飯島飯田線		40540	52.6	52.6	51.5	51.5
20400150160	15	飯島飯田線	飯島飯田線		40590	30.0	37.2	29.7	36.2
20400150150	15	飯島飯田線	飯田南木曾線		40585	16.3	29.4	40.6	47.0
				計または平均	15	35.7	35.5	36.6	35.9
20400160010	16	岡谷茅野線	下諏訪辰野線	岡谷下諏訪線	40600	13.3	15.1	14.2	22.7
20400160020	16	岡谷茅野線	岡谷下諏訪線	岡谷茅野線	40610	15.3	21.2	16.7	22.7
20400160030	16	岡谷茅野線	岡谷茅野線	岡谷茅野線	40620	41.4	45.1	30.9	48.6
20400160040	16	岡谷茅野線	岡谷茅野線	岡谷市・諏訪市境	40620	41.4	45.1	30.9	48.6
20400160050	16	岡谷茅野線	岡谷市・諏訪市境	諏訪辰野線	40620	41.4	45.1	30.9	48.6
20400160060	16	岡谷茅野線	諏訪辰野線	岡谷茅野線	40630	28.6	37.0	29.1	32.1

道路状況調査番号	歩道設置率 (%)	歩道代表幅員 (m)	バス延長率 (%)	単位区間調査番号	昼間12時間ピーク比率 (%)	ピーク時間交通量(台/h)				自動車交通量比較 (台/12h)												
						上り		下り		平成2年	平成6年	平成9年	平成11年	平成17年	平成22年	平成27年	伸び率					
						自動車	うち大型車	自動車	うち大型車								6/2	9/6	11/9	17/11	22/17	27/22
						(台/h)	(台/h)	(台/h)	(台/h)													
40410	13.3	2.5	0.0	40310	12.3	64	7	67	3	2,175	536	692	678	705	1,101	1,063	0.25	1.29	0.98	1.04	1.56	0.97
40420	0.0	0.0	0.0	40310	12.3	<i>64</i>	7	<i>67</i>	<i>3</i>	2,175	536	692	678	705	<i>1,101</i>	1,063	0.25	1.29	0.98	<i>1.04</i>	1.56	0.97
40430	0.0	0.0	0.0	40310	12.3	64	7	67	3	2,175	536	692	678	705	1,101	1,063	0.25	1.29	0.98	1.04	1.56	0.97
40440	6.9	1.5	0.0	40320	12.0	21	2	34	3	861	864	793	985	545	343	458	1.00	0.92	1.24	0.55	0.63	1.34
40440	6.9	1.5	0.0	40320	12.0	21	2	34	3	861	864	793	985	545	343	458	1.00	0.92	1.24	0.55	0.63	1.34
40440	6.9	1.5	0.0	40320	12.0	<i>21</i>	<i>2</i>	<i>34</i>	<i>3</i>	861	864	793	985	545	<i>343</i>	458	1.00	0.92	1.24	<i>0.55</i>	0.63	1.34
40440	6.9	1.5	0.0	40330	10.7	<i>55</i>	<i>2</i>			900	742	835	819	849	<i>531</i>	514	0.82	1.13	0.98	<i>1.04</i>	0.63	0.97
	15.1	1.2	10.2		11.7	73	6	85	4	1,206	1,056	1,138	1,183	1,097	1,126	1,191	0.93	1.15	1.04	0.92	1.02	1.09
40450	100.0	3.5	100.0	40340	12.8	215	10	162	10	10,180	10,701	5,914	6,577	8,022	7,652	2,953	1.05	0.55	1.11	1.22	0.95	0.39
	100.0	3.5	100.0		12.8	215	10	162	10	10,180	10,701	5,914	6,577	8,022	7,652	2,953	1.05	0.55	1.11	1.22	0.95	0.39
40460	100.0	3.5	100.0	40350	13.3	358	22	340	23	11,523	11,659	11,767	12,081	11,382	5,411	5,253	1.01	1.01	1.03	0.94	0.48	0.97
40460	100.0	3.5	100.0	40360	9.9	636	12	591	14	11,523	11,659	11,767	12,081	11,382	10,879	12,402	1.01	1.01	1.03	0.94	0.96	1.14
40460	100.0	3.5	100.0	40370	10.7	812	13	758	21	12,322	12,233	12,798	13,404	11,579	11,045	14,700	0.99	1.05	1.05	0.86	0.95	1.33
40470	86.2	3.5	100.0	40370	10.7	812	13	758	21	12,322	12,233	12,798	13,404	11,579	11,045	14,700	0.99	1.05	1.05	0.86	0.95	1.33
40480	54.9	3.5	100.0	40380	14.7	722	17	583	26	9,230	10,105	10,404	10,835	10,562	8,939	8,855	1.09	1.03	1.04	0.97	0.85	0.99
40480	54.9	3.5	100.0	40390	10.0	176	7	153	10	4,848	4,986	4,745	4,397	3,791	3,604	3,304	1.03	0.95	0.93	0.86	0.95	0.92
40480	54.9	3.5	100.0	40390	10.0	176	7	153	10	4,848	4,986	4,745	4,397	3,791	3,604	3,304	1.03	0.95	0.93	0.86	0.95	0.92
	78.7	3.5	100.0		11.3	527	13	477	18	9,517	9,694	9,861	10,086	9,152	7,790	8,931	1.02	1.01	1.01	0.90	0.87	1.09
40490	71.7	1.5	0.0	40400	11.8	511	30	518	30	3,440	6,198	7,447	8,071	9,783	9,767	8,714	1.80	1.20	1.08	1.21	1.00	0.89
40490	71.7	1.5	0.0	40400	11.8	511	30	518	30	3,440	6,198	7,447	8,071	9,783	9,767	8,714	1.80	1.20	1.08	1.21	1.00	0.89
40500	100.0	4.0	0.0	40410	14.1	433	21	333	32					6,223	6,344	5,445					1.02	0.86
40520	0.0	0.0	100.0	40420	16.0	433	21	333	32	2,645	4,144	4,564	3,973	2,320	2,756	2,651	1.57	1.10	0.87	0.58	1.19	0.96
40520	0.0	0.0	100.0	40420	16.0	202	3	222	9	2,645	4,144	4,564	3,973	2,320	2,756	2,651	1.57	1.10	0.87	0.58	1.19	0.96
40530	0.0	0.0	100.0	40430	19.2	202	3	222	9	5,652	6,615	6,803	6,388	2,394	3,085	2,902	1.17	1.03	0.94	0.37	1.29	0.94
40540	4.6	1.5	0.0	40430	19.2	332	8	225	5	5,652	6,615	6,803	6,388	2,394	3,085	2,902	1.17	1.03	0.94	0.37	1.29	0.94
40540	4.6	1.5	0.0	40430	19.2	332	8	225	5	5,652	6,615	6,803	6,388	2,394	3,085	2,902	1.17	1.03	0.94	0.37	1.29	0.94
40540	4.6	1.5	0.0	40440	13.4	<i>332</i>	<i>8</i>	<i>225</i>	<i>5</i>	5,652	6,615	6,803	6,388	2,394	<i>5,173</i>	5,169	1.17	1.03	0.94	<i>0.37</i>	2.16	1.00
40550	52.8	1.5	0.0	40440	13.4	<i>157</i>	<i>0</i>	<i>537</i>	<i>6</i>	5,652	6,615	6,803	6,388	2,394	<i>5,173</i>	5,169	1.17	1.03	0.94	<i>0.37</i>	2.16	1.00
40560	100.0	4.0	0.0	40450	10.7	157	0	537	6	7,737	8,709	8,572	8,834	8,234	8,330	7,208	1.13	0.98	1.03	0.93	1.01	0.87
40570	100.0	4.0	0.0	40450	10.7	434	5	339	16	7,737	8,709	8,572	8,834	8,234	8,330	7,208	1.13	0.98	1.03	0.93	1.01	0.87
40510	60.0	4.0	40.0	40410	14.1	434	5	339	16					6,223	6,344	5,445					1.02	0.86
40580	95.2	3.5	0.0	40460	11.3	573	9	609	15					13,853	13,422	13,810					0.97	1.03
40575	50.0	3.0	0.0	40455	11.1	849	19	716	14							10,622						
	47.7	2.1	22.7		14.1	393	11	393	15	5,082	6,471	6,835	6,700	5,639	6,244	6,101	1.35	1.06	0.97	0.66	1.26	0.93
40590	100.0	3.5	41.2	40470	9.9	<i>519</i>	<i>53</i>	<i>609</i>	<i>44</i>	13,279	16,141	17,175	19,557	19,349	<i>18,462</i>	11,380	1.22	1.06	1.14	<i>0.99</i>	0.95	0.62
40590	100.0	3.5	41.2	40470	9.9	<i>519</i>	<i>53</i>	<i>609</i>	<i>44</i>	13,279	16,141	17,175	19,557	19,349	<i>18,462</i>	11,380	1.22	1.06	1.14	<i>0.99</i>	0.95	0.62
40590	100.0	3.5	41.2	40480	11.0	<i>1,005</i>	<i>44</i>	<i>1,177</i>	<i>47</i>	13,279	16,141	17,175	19,557	19,349	<i>20,393</i>	19,747	1.22	1.06	1.14	<i>0.99</i>	1.05	0.97
40600	100.0	3.5	0.0	40480	11.0	1,005	44	1,177	47	13,279	16,141	17,175	19,557	19,349	20,393	19,747	1.22	1.06	1.14	0.99	1.05	0.97
40610	53.1	4.0	9.4	40480	11.0	1,005	44	1,177	47	13,279	16,141	17,175	19,557	19,349	20,393	19,747	1.22	1.06	1.14	0.99	1.05	0.97
40610	53.1	4.0	9.4	40490	10.7	494	27	506	25	8,746	8,591	8,737	8,512	6,778	7,918	9,379	0.98	1.02	0.97	0.80	1.17	1.18

道路種別 主要地方道 (旅行速度等)

交基 通本 調区 査問 番号	路 線 番 号	路 線 名	起 点 側 接 続 路 線 等	終 点 側 接 続 路 線 等	旅 単 行 位 速 区 度 間 調 番 査 号	平均旅行速度 (上り)		平均旅行速度 (下り)	
						混 雑 時	昼 間 非 混 雑 時	混 雑 時	昼 間 非 混 雑 時
20400160080	16	岡谷茅野線	諏訪辰野線	神宮寺諏訪線	40640	24.3	32.5	26.9	31.9
20400160090	16	岡谷茅野線	神宮寺諏訪線	岡谷茅野線	40650	23.1	24.0	22.3	26.7
20400160100	16	岡谷茅野線	岡谷茅野線	岡谷茅野線	40650	26.9	28.6	41.1	43.0
20400160110	16	岡谷茅野線	岡谷茅野線	諏訪市・茅野市境	40650	42.4	44.2	37.5	38.6
20400160120	16	岡谷茅野線	諏訪市・茅野市境	一般国道152号	40650	35.2	37.7	27.1	32.4
20400160140	16	岡谷茅野線	一般国道152号	一般国道20号	40660	21.6	30.3	15.0	15.6
20400160160	16	岡谷茅野線	岡谷茅野線	岡谷茅野線	40620	41.4	45.1	30.9	48.6
20400160180	16	岡谷茅野線	岡谷茅野線		40670	24.0	27.1	41.2	44.0
20400160200	16	岡谷茅野線	岡谷茅野線		40680	32.6	36.1	35.4	39.2
20400160220	16	岡谷茅野線	岡谷茅野線	岡谷茅野線	40690			19.8	19.8
				計または平均	16	30.2	34.3	28.1	35.2
20400170010	17	茅野北杜菫崎線	一般国道152号	上槻木矢ヶ崎線	40700	42.8	43.9	37.1	45.3
20400170020	17	茅野北杜菫崎線	上槻木矢ヶ崎線	茅野市・原村境	40710	34.7	40.2	46.3	47.3
20400170030	17	茅野北杜菫崎線	茅野市・原村境	神ノ原青柳停車場線	40710	49.4	49.8	39.2	40.8
20400170040	17	茅野北杜菫崎線	神ノ原青柳停車場線	神ノ原青柳停車場線	40720	32.1	35.3	38.8	39.1
20400170050	17	茅野北杜菫崎線	神ノ原青柳停車場線	弘沢茅野線	40730	43.0	44.1	38.0	38.6
20400170060	17	茅野北杜菫崎線	弘沢茅野線	中新田富士見線	40740	41.9	44.5	45.0	45.7
20400170070	17	茅野北杜菫崎線	中新田富士見線	原村・富士見町境	40750	54.5	55.4	50.4	51.8
20400170080	17	茅野北杜菫崎線	原村・富士見町境	立沢富士見停車場線	40750	37.5	45.0	45.7	39.3
20400170090	17	茅野北杜菫崎線	立沢富士見停車場線	乙事富士見線	40760	44.5	46.8	46.8	47.2
20400170100	17	茅野北杜菫崎線	乙事富士見線	富士見高原線	40770	49.3	47.5	48.4	49.2
20400170110	17	茅野北杜菫崎線	富士見高原線	茅野北杜菫崎線	40780	43.2	54.6	54.4	62.6
				計または平均	11	43.0	46.1	44.6	46.1
20400180010	18	伊那生田飯田線	一般国道361号	車屋大久保線	40790	18.3	24.7	16.2	22.3
20400180020	18	伊那生田飯田線	車屋大久保線	沢渡高遠線	40800	46.1	43.0	43.7	24.4
20400180030	18	伊那生田飯田線	沢渡高遠線	伊那市・駒ヶ根市境	40810	45.4	45.4	45.1	44.7
20400180040	18	伊那生田飯田線	伊那市・駒ヶ根市境	栗林宮田停車場線	40810	44.6	48.2	47.7	48.1
20400180050	18	伊那生田飯田線	栗林宮田停車場線	駒ヶ根長谷線	40820	44.3	48.4	32.4	45.1
20400180060	18	伊那生田飯田線	駒ヶ根長谷線	伊那生田飯田線	40830	49.0	56.5	52.1	52.2
20400180070	18	伊那生田飯田線	伊那生田飯田線	駒ヶ根市・飯島町境	40840	34.1	29.6	38.8	34.6
20400180080	18	伊那生田飯田線	駒ヶ根市・飯島町境	飯島停車場日曾利線	40840	30.3	24.1	31.3	34.2
20400180090	18	伊那生田飯田線	飯島停車場日曾利線	飯島町・中川村境	40850	35.2	35.2	38.0	38.0
20400180100	18	伊那生田飯田線	飯島町・中川村境	大草坂戸線	40850	31.6	31.6	31.3	31.3
20400180110	18	伊那生田飯田線	大草坂戸線	北林飯島線	40860	48.3	51.1	47.4	50.2
20400180120	18	伊那生田飯田線	北林飯島線	松川インター大鹿線	40870	53.4	57.2	49.0	55.4
20400180130	18	伊那生田飯田線	松川インター大鹿線	中川村・松川町境	40880	21.6	22.4	47.0	37.5
20400180140	18	伊那生田飯田線	中川村・松川町境	松川インター大鹿線	40890	48.6	31.9	42.4	45.6
20400180150	18	伊那生田飯田線	松川インター大鹿線	松川大鹿線	40890	41.4	37.2	43.2	30.9
20400180160	18	伊那生田飯田線	松川大鹿線	松川町・豊丘村境	40890	47.2	44.9	48.6	36.1
20400180170	18	伊那生田飯田線	松川町・豊丘村境	市ノ沢山吹停車場線	40890	48.6	47.8	48.9	44.5

単 位 区 間 番 号	歩 道 設 置 率 (%)	歩 道 代 表 幅 員 (m)	バ ス 延 長 率 路 線 (%)	単 位 区 間 番 号	昼 間 1 2 時 間 の ビ ーク 比 率 (%)	ビーク時間交通量(台/h)				自動車交通量比較 (台/12h)													
						上り		下り		平 成 2 年	平 成 6 年	平 成 9 年	平 成 11 年	平 成 17 年	平 成 22 年	平 成 27 年	伸び率						
						自 動 車 類 (台/h)	う ち 大 型 車 (台/h)	自 動 車 類 (台/h)	う ち 大 型 車 (台/h)								6 / 2	9 / 6	11 / 9	17 / 11	22 / 17	27 / 22	
40620	67.4	0.8	100.0	40500	10.7	488	20	767	43	8,746	8,591	8,737	8,512	6,778	11,337	11,718	0.98	1.02	0.97	0.80	1.67	1.03	
40620	67.4	0.8	100.0	40510	11.5	527	30	889	40					6,467	12,282						1.90		
40620	67.4	0.8	100.0	40510	11.5	527	30	889	40					6,467	12,282						1.90		
40630	100.0	2.5	100.0	40510	11.5	527	30	889	40					6,467	12,282						1.90		
40640	100.0	2.5	100.0	40510	11.5	527	30	889	40					6,467	12,282						1.90		
40650	60.0	4.0	100.0	40520	12.4	411	31	572	34	8,746	8,591	8,737	8,512	6,778	5,761	7,916	0.98	1.02	0.97	0.80	0.85	1.37	
40660	100.0	3.9	100.0	40480	11.0	1,005	44	1,177	47	13,279	16,141	17,175	19,557	19,349	20,393	19,747	1.22	1.06	1.14	0.99	1.05	0.97	
40670	0.0	0.0	100.0	40500	10.7	488	20	767	43	8,746	8,591	8,737	8,512	6,778	11,337	11,718	0.98	1.02	0.97	0.80	1.67	1.03	
40610	53.1	4.0	9.4	40490	10.7	494	27	506	25	8,746	8,591	8,737	8,512	6,778	7,918	9,379	0.98	1.02	0.97	0.80	1.17	1.18	
40680	0.0	0.0	100.0	40500	10.7	488	20	767	43	8,746	8,591	8,737	8,512	6,778	11,337	11,718	0.98	1.02	0.97	0.80	1.67	1.03	
	70.1	2.6	65.7		11.0	627	34	835	41	11,013	12,366	12,956	14,035	13,064	12,498	13,294	1.10	1.04	1.06	0.90	1.19	1.22	
40690	81.6	2.0	73.5	40530	12.7	231	10	190	7	3,543	4,032	5,304	5,006	3,081	3,123	3,314	1.14	1.32	0.94	0.62	1.01	1.06	
40690	81.6	2.0	73.5	40530	12.7	231	10	190	7	3,543	4,032	5,304	5,006	3,081	3,123	3,314	1.14	1.32	0.94	0.62	1.01	1.06	
40700	38.9	2.0	77.8	40530	12.7	231	10	190	7	3,543	4,032	5,304	5,006	3,081	3,123	3,314	1.14	1.32	0.94	0.62	1.01	1.06	
40700	38.9	2.0	77.8	40530	12.7	231	10	190	7	3,543	4,032	5,304	5,006	3,081	3,123	3,314	1.14	1.32	0.94	0.62	1.01	1.06	
40700	38.9	2.0	77.8	40530	12.7	231	10	190	7	3,543	4,032	5,304	5,006	3,081	3,123	3,314	1.14	1.32	0.94	0.62	1.01	1.06	
40700	38.9	2.0	77.8	40530	12.7	231	10	190	7	3,543	4,032	5,304	5,006	3,081	3,123	3,314	1.14	1.32	0.94	0.62	1.01	1.06	
40700	38.9	2.0	77.8	40540	11.4	123	12		7	774	783	1,032	1,011	1,054	1,037	1,082	1.01	1.32	0.98	1.04	0.98	1.04	
40710	84.0	2.5	0.0	40540	11.4	123	12		7	774	783	1,032	1,011	1,054	1,037	1,082	1.01	1.32	0.98	1.04	0.98	1.04	
40710	84.0	2.5	0.0	40550	11.6	35	2	40	1	774	783	1,032	1,011	1,054	2,952	646	1.01	1.32	0.98	1.04	2.80	0.22	
40710	84.0	2.5	0.0	40550	11.6	35	2	40	1	774	783	1,032	1,011	1,054	2,952	646	1.01	1.32	0.98	1.04	2.80	0.22	
40710	84.0	2.5	0.0	40550	11.6	35	2	40	1	774	783	1,032	1,011	1,054	2,952	646	1.01	1.32	0.98	1.04	2.80	0.22	
	63.1	2.2	48.7		12.2	158	8	140	5	2,284	2,555	3,362	3,190	2,160	2,697	2,181	1.08	1.32	0.96	0.81	1.49	0.83	
40720	100.0	3.0	100.0	40560	12.9	739	18	605	14	7,452	8,560	8,495	9,408	9,589	9,432	10,435	1.15	0.99	1.11	1.02	0.98	1.11	
40730	54.4	1.5	60.3	40560	12.9	739	18	605	14	7,452	8,560	8,495	9,408	9,589	9,432	10,435	1.15	0.99	1.11	1.02	0.98	1.11	
40730	54.4	1.5	60.3	40560	12.9	739	18	605	14	7,452	8,560	8,495	9,408	9,589	9,432	10,435	1.15	0.99	1.11	1.02	0.98	1.11	
40740	58.7	2.5	0.0	40570	24.6	320	17	340	9	1,312	1,735	1,347	1,340	2,323	2,138	2,678	1.32	0.78	0.99	1.73	0.92	1.25	
40740	58.7	2.5	0.0	40570	24.6	320	17	340	9	1,312	1,735	1,347	1,340	2,323	2,138	2,678	1.32	0.78	0.99	1.73	0.92	1.25	
40750	0.0	0.0	0.0	40580	13.3	46	7	17	6	488	607	517	578	478	634	475	1.24	0.85	1.12	0.83	1.33	0.75	
40760	0.0	0.0	0.0	40580	13.3	46	7	17	6	488	607	517	578	478	634	475	1.24	0.85	1.12	0.83	1.33	0.75	
40770	0.0	0.0	0.0	40580	13.3	46	7	17	6	488	607	517	578	478	634	475	1.24	0.85	1.12	0.83	1.33	0.75	
40770	0.0	0.0	0.0	40580	13.3	46	7	17	6	488	607	517	578	478	634	475	1.24	0.85	1.12	0.83	1.33	0.75	
40780	2.4	2.5	50.0	40580	13.3	46	7	17	6	488	607	517	578	478	634	475	1.24	0.85	1.12	0.83	1.33	0.75	
40790	100.0	2.5	100.0	40590	15.2	173	13	138	1	609	617	1,519	1,198	1,992	1,700	2,040	1.01	2.46	0.79	1.66	0.85	1.20	
40790	100.0	2.5	100.0	40590	15.2	173	13	138	1	609	617	1,519	1,198	1,992	1,700	2,040	1.01	2.46	0.79	1.66	0.85	1.20	
40790	100.0	2.5	100.0	40590	15.2	173	13	138	1	609	617	1,519	1,198	1,992	1,700	2,040	1.01	2.46	0.79	1.66	0.85	1.20	
40800	100.0	2.5	100.0	40600	15.6	237	13	205	20	1,704	1,756	2,647	2,595	2,492	2,451	2,835	1.03	1.51	0.98	0.96	0.98	1.16	
40810	65.4	1.0	100.0	40600	15.6	237	13	205	20	1,704	1,756	2,647	2,595	2,492	2,451	2,835	1.03	1.51	0.98	0.96	0.98	1.16	
40820	50.0	1.2	0.0	40610	15.6	459	19	303	25	4,039	4,609	5,781	5,711	3,313	3,197	4,876	1.14	1.25	0.99	0.58	0.96	1.53	
40830	97.6	1.0	97.6	40610	15.6	459	19	303	25	4,039	4,609	5,781	5,711	3,313	3,197	4,876	1.14	1.25	0.99	0.58	0.96	1.53	

道路種別 主要地方道 (旅行速度等)

交基 通本 調区 査問 番号	路 線 番 号	路 線 名	起 点 側 接 続 路 線 等	終 点 側 接 続 路 線 等	旅 単 行 位 速 度 区 間 調 査 番 号	平均旅行速度 (上り)		平均旅行速度 (下り)	
						混 雑 時  (km/h)	昼 間 非 混 雑 時  (km/h)	混 雑 時  (km/h)	昼 間 非 混 雑 時  (km/h)
20400180180	18	伊那生田飯田線	市ノ沢山吹停車場線	市田停車場線	40900	44.4	49.0	42.7	49.0
20400180190	18	伊那生田飯田線	市田停車場線	豊丘村・喬木村境	40900	41.0	45.0	46.2	46.3
20400180200	18	伊那生田飯田線	豊丘村・喬木村境	大島阿島線	40900	41.6	41.4	44.4	42.7
20400180210	18	伊那生田飯田線	大島阿島線	上飯田線	40900	34.2	36.5	35.2	36.5
20400180215	18	伊那生田飯田線	上飯田線	下条米川飯田線	40900	37.3	38.3	27.6	36.9
20400180220	18	伊那生田飯田線	下条米川飯田線	喬木村・飯田市境	40910	8.8	10.8	19.0	27.0
20400180230	18	伊那生田飯田線	喬木村・飯田市境	新井伊那八幡停車場線	40910	14.0	25.0	8.7	12.7
20400180240	18	伊那生田飯田線	新井伊那八幡停車場線	伊那生田飯田線	40910	36.6	33.4	30.6	30.7
20400180250	18	伊那生田飯田線	伊那生田飯田線	一般国道153号	40920	13.0	19.0	16.1	17.5
20400180260	18	伊那生田飯田線	一般国道153号	一般国道151号	40920	26.4	19.6	13.8	19.6
20400180280	18	伊那生田飯田線	伊那生田飯田線	駒ヶ根市・飯島町境	40930	42.8	46.2	45.9	49.2
20400180290	18	伊那生田飯田線	駒ヶ根市・飯島町境		40930	42.8	46.2	45.9	49.2
20400180300	18	伊那生田飯田線		一般国道153号	40930	42.8	46.2	45.9	49.2
20400180310	18	伊那生田飯田線	伊那生田飯田線		40940	13.7	19.0	15.6	17.4
				計または平均	31	36.4	37.3	36.8	37.4
20400190005	19	伊那辰野停車場線	一般国道361号		40945	22.6	30.6	28.9	32.6
20400190010	19	伊那辰野停車場線		伊那市・箕輪町境	40950	31.0	32.1	38.3	26.6
20400190020	19	伊那辰野停車場線	伊那市・箕輪町境	美篁箕輪線	40950	38.3	40.8	40.0	48.6
20400190030	19	伊那辰野停車場線	美篁箕輪線	美篁箕輪線	40960	52.0	33.1	52.6	32.8
20400190040	19	伊那辰野停車場線	美篁箕輪線		40970	29.8	34.6	18.3	30.0
20400190050	19	伊那辰野停車場線		諏訪箕輪線	40980	37.7	40.2	40.9	42.1
20400190060	19	伊那辰野停車場線	諏訪箕輪線	南小河内伊那松島停車場線	40990	27.9	32.5	32.5	30.2
20400190070	19	伊那辰野停車場線	南小河内伊那松島停車場線	箕輪町・辰野町境	41000	28.4	35.7	25.1	41.9
20400190080	19	伊那辰野停車場線	箕輪町・辰野町境	与地辰野線	41000	40.9	46.8	40.7	43.9
20400190090	19	伊那辰野停車場線	与地辰野線	下諏訪辰野線	41010	28.4	34.0	21.9	22.9
20400190110	19	伊那辰野停車場線	下諏訪辰野線		41020	14.6	15.7	30.4	30.7
				計または平均	11	32.0	34.2	33.6	34.8
20400200010	20	開田三岳福島線	一般国道361号	上松御岳線	41030	43.5	34.7	43.3	32.0
20400200020	20	開田三岳福島線	上松御岳線	御岳王滝黒沢線	41040	45.1	41.7	43.0	44.0
20400200030	20	開田三岳福島線	御岳王滝黒沢線	上松御岳線	41050	40.6	42.6	41.3	46.6
20400200040	20	開田三岳福島線	上松御岳線	川合中畑線	41060	37.5	46.8	50.5	44.9
20400200050	20	開田三岳福島線	川合中畑線	一般国道19号	41070	38.8	38.8	38.8	38.8
				計または平均	5	41.1	40.9	43.4	41.3
20400210010	21	飯田停車場線		一般国道151号	41080	12.8	12.6	19.7	16.9
				計または平均	1	12.8	12.6	19.7	16.9
20400220010	22	松川大鹿線	伊那生田飯田線	松川町・大鹿村境	41090	34.5	34.5	34.5	34.5
20400220020	22	松川大鹿線	松川町・大鹿村境	松川インター大鹿線	41090	34.3	34.3	34.3	34.3
20400220030	22	松川大鹿線	松川インター大鹿線	一般国道152号	41100	52.4	47.6	55.2	53.7
				計または平均	3	40.4	38.8	41.3	40.8
20400240010	24	上高地公園線		一般国道158号	41110	37.4	38.3	40.6	40.6



道単位 区間 調査号	歩道 設置 率 (%)	歩道 代表 幅員 (m)	バス 延長 率 (%)	交 通 量 調 査 番 号	昼 間 1 2 時 間 の 比 率 (%)	ピーク時間交通量(台/h)				自動車交通量比較 (台/12h)												
						上り		下り		平 成 2 年	平 成 6 年	平 成 9 年	平 成 1 1 年	平 成 1 7 年	平 成 2 2 年	平 成 2 7 年	伸び率					
						自 動 車 類	う ち 大 型 車	自 動 車 類	う ち 大 型 車								6 / 2	9 / 6	11 / 9	17 / 11	22 / 17	27 / 22
						(台/h)	(台/h)	(台/h)	(台/h)													
40830	97.6	1.0	97.6	40610	15.6	459	19	303	25	4,039	4,609	5,781	5,711	3,313	3,197	4,876	1.14	1.25	0.99	0.58	0.96	1.53
40840	100.0	1.5	100.0	40620	17.1	246	8	217	8	6,364	6,938	5,523	6,608	2,013	2,557	2,707	1.09	0.80	1.20	0.30	1.27	1.06
40850	51.2	1.0	82.9	40620	17.1	246	8	217	8	6,364	6,938	5,523	6,608	2,013	2,557	2,707	1.09	0.80	1.20	0.30	1.27	1.06
40850	51.2	1.0	82.9	40620	17.1	246	8	217	8	6,364	6,938	5,523	6,608	2,013	2,557	2,707	1.09	0.80	1.20	0.30	1.27	1.06
40850	51.2	1.0	82.9	40630	16.6	101	1	186	6	6,364	6,938	5,523	6,608	2,013	1,792	1,731	1.09	0.80	1.20	0.30	0.89	0.97
40850	51.2	1.0	82.9	40630	16.6	101	1	186	6	6,364	6,938	5,523	6,608	2,013	1,792	1,731	1.09	0.80	1.20	0.30	0.89	0.97
40860	26.9	1.0	80.8	40640	10.2	436	22	410	21	6,887	6,040	6,916	7,761	8,201	9,136	8,285	0.88	1.15	1.12	1.06	1.11	0.91
40860	26.9	1.0	80.8	40640	10.2	436	22	410	21	6,887	6,040	6,916	7,761	8,201	9,136	8,285	0.88	1.15	1.12	1.06	1.11	0.91
40860	26.9	1.0	80.8	40640	10.2	436	22	410	21	6,887	6,040	6,916	7,761	8,201	9,136	8,285	0.88	1.15	1.12	1.06	1.11	0.91
40860	26.9	1.0	80.8	40650	11.1	325	6	447	7	6,887	6,040	6,916	7,761	8,201	7,823	6,929	0.88	1.15	1.12	1.06	0.95	0.89
40870	100.0	3.5	0.0	40660																		
40880	100.0	2.5	0.0	40660																		
40880	100.0	2.5	0.0	40670	22.4	247	7	164	4							1,833						
40890	100.0	1.5	0.0	40670	22.4	247	7	164	4							1,833						
	59.7	1.5	55.5		15.5	294	12	253	11	3,857	4,082	4,194	4,585	3,688	3,771	3,879	1.10	1.17	1.06	0.93	1.06	1.07
40900	90.6	2.2	100.0	40680	13.8	280	7	359	8	9,415	12,144	13,203	9,347	6,924	7,899	4,620	1.29	1.09	0.71	0.74	1.14	0.58
40900	90.6	2.2	100.0	40680	13.8	280	7	359	8	9,415	12,144	13,203	9,347	6,924	7,899	4,620	1.29	1.09	0.71	0.74	1.14	0.58
40910	39.4	1.0	100.0	40680	13.8	280	7	359	8	9,415	12,144	13,203	9,347	6,924	7,899	4,620	1.29	1.09	0.71	0.74	1.14	0.58
40910	39.4	1.0	100.0	40680	13.8	280	7	359	8	9,415	12,144	13,203	9,347	6,924	7,899	4,620	1.29	1.09	0.71	0.74	1.14	0.58
40910	39.4	1.0	100.0	40680	13.8	280	7	359	8	9,415	12,144	13,203	9,347	6,924	7,899	4,620	1.29	1.09	0.71	0.74	1.14	0.58
40910	39.4	1.0	100.0	40680	13.8	280	7	359	8	9,415	12,144	13,203	9,347	6,924	7,899	4,620	1.29	1.09	0.71	0.74	1.14	0.58
40910	39.4	1.0	100.0	40680	13.8	280	7	359	8	9,415	12,144	13,203	9,347	6,924	7,899	4,620	1.29	1.09	0.71	0.74	1.14	0.58
40910	39.4	1.0	100.0	40680	13.8	280	7	359	8	9,415	12,144	13,203	9,347	6,924	7,899	4,620	1.29	1.09	0.71	0.74	1.14	0.58
40920	82.4	2.5	82.4	40690	13.4	785	36	749	30	8,868	10,165	9,222	10,498	10,677	10,527	11,461	1.15	0.91	1.14	1.02	0.99	1.09
40930	88.6	2.5	77.1	40690	13.4	785	36	749	30	8,868	10,165	9,222	10,498	10,677	10,527	11,461	1.15	0.91	1.14	1.02	0.99	1.09
40930	88.6	2.5	77.1	40690	13.4	785	36	749	30	8,868	10,165	9,222	10,498	10,677	10,527	11,461	1.15	0.91	1.14	1.02	0.99	1.09
40940	0.0	0.0	100.0	40700	13.1	229	1	220	1							3,426						
	58.0	1.5	94.2		13.6	413	14	453	13	9,251	11,550	12,009	9,692	8,050	8,687	6,377	1.25	1.04	0.84	0.82	1.10	0.73
40950	5.8	3.2	74.8	40710	11.1	36	3	21	1		889	1,120	981	1,168	541	513		1.26	0.88	1.19	0.46	0.95
40960	47.2	1.0	100.0	40720	10.8	79	3	70	4	1,936	1,741	1,597	1,565	1,628	1,251	1,381	0.90	0.92	0.98	1.04	0.77	1.10
40970	18.2	3.5	98.5	40730	10.8	155	15	161	3	3,121	3,364	2,941	2,964	3,425	2,712	2,936	1.08	0.87	1.01	1.16	0.79	1.08
40970	18.2	3.5	98.5	40730	10.8	155	15	161	3	3,121	3,364	2,941	2,964	3,425	2,712	2,936	1.08	0.87	1.01	1.16	0.79	1.08
40970	18.2	3.5	98.5	40730	10.8	155	15	161	3	3,121	3,364	2,941	2,964	3,425	2,712	2,936	1.08	0.87	1.01	1.16	0.79	1.08
	21.5	2.9	94.1		10.9	116	10	115	3	2,825	2,544	2,308	2,288	2,614	1,986	2,140	1.04	0.96	0.98	1.14	0.72	1.06
40980	100.0	3.0	100.0	40740	11.6	132	3	73	5	4,237	3,737	3,337	3,633	3,777	2,053	1,773	0.88	0.89	1.09	1.04	0.54	0.86
	100.0	3.0	100.0		11.6	132	3	73	5	4,237	3,737	3,337	3,633	3,777	2,053	1,773	0.88	0.89	1.09	1.04	0.54	0.86
40990	0.0	0.0	80.6	40750	12.5	14	1	19	4	1,316	893	1,168	1,145	946	353	265	0.68	1.31	0.98	0.83	0.37	0.75
41000	0.0	0.0	0.0	40750	12.5	14	1	19	4	1,316	893	1,168	1,145	946	353	265	0.68	1.31	0.98	0.83	0.37	0.75
41010	30.3	0.8	100.0	40760	12.7	54	14	138	33	1,704	1,756	2,647	1,665	1,482	1,165	1,507	1.03	1.51	0.63	0.89	0.79	1.29
	10.1	0.3	60.2		12.6	27	5	59	14	1,445	1,181	1,661	1,318	1,125	624	679	0.80	1.38	0.86	0.85	0.51	0.93
41020	20.0	0.8	93.8	40770	11.5	82	35	50	16	1,695	856	1,162	1,262	605	1,315	1,146	0.51	1.36	1.09	0.48	2.17	0.87

道路種別 主要地方道 (旅行速度等)

交基 通本 調区 査間 番号	路 線 番 号	路 線 名	起 点 側 接 続 路 線 等	終 点 側 接 続 路 線 等	旅 単 行 位 区 間 調 査 番 号	平均旅行速度 (上り)		平均旅行速度 (下り)	
						混 雑 時	昼 間 非 混 雑 時	混 雑 時	昼 間 非 混 雑 時
						(km/h)	(km/h)	(km/h)	(km/h)
				計または平均	1	37.4	38.3	40.6	40.6
20400250010	25	塩尻鍋割穂高線	一般国道19号	原洗馬停車場線	41120	9.2	10.2	12.7	12.9
20400250020	25	塩尻鍋割穂高線	原洗馬停車場線	塩尻市・松本市境	41130	18.7	27.9	35.2	30.4
20400250030	25	塩尻鍋割穂高線	塩尻市・松本市境	松本市・塩尻市境	41130	34.7	39.8	32.8	36.7
20400250040	25	塩尻鍋割穂高線	松本市・塩尻市境	塩尻市・松本市境	41140	49.6	50.6	47.7	47.7
20400250050	25	塩尻鍋割穂高線	塩尻市・松本市境	土合松本線	41140	32.8	33.9	29.9	26.5
20400250060	25	塩尻鍋割穂高線	土合松本線	松本市・山形村境	41150	45.0	45.8	47.9	27.7
20400250070	25	塩尻鍋割穂高線	松本市・山形村境	新田松本線	41150	22.3	32.4	30.1	27.6
20400250080	25	塩尻鍋割穂高線	新田松本線	新田松本線	41160	24.7	35.0	34.4	39.1
20400250090	25	塩尻鍋割穂高線	新田松本線	山形村・松本市境	41170	42.1	38.0	38.9	33.8
20400250100	25	塩尻鍋割穂高線	山形村・松本市境	一般国道158号	41170	38.3	33.2	11.8	22.9
20400250110	25	塩尻鍋割穂高線	一般国道158号	大野田梓橋停車場線	41180	32.5	32.0	38.6	32.2
20400250120	25	塩尻鍋割穂高線	大野田梓橋停車場線	大野田梓橋停車場線	41190	39.9	45.0	38.4	42.0
20400250130	25	塩尻鍋割穂高線	大野田梓橋停車場線	松本市・安曇野市境	41200	32.9	32.9	32.9	32.9
20400250140	25	塩尻鍋割穂高線	松本市・安曇野市境	小倉梓橋停車場線	41210	39.5	42.5	40.6	46.6
20400250150	25	塩尻鍋割穂高線	小倉梓橋停車場線	田多井中萱豊科線	41220	47.9	48.6	51.0	49.8
20400250160	25	塩尻鍋割穂高線	田多井中萱豊科線	安曇野インター堀金線	41230	43.3	47.2	39.8	37.1
20400250170	25	塩尻鍋割穂高線	安曇野インター堀金線	豊科大天井岳線	41240	47.0	41.7	49.2	49.4
20400250180	25	塩尻鍋割穂高線	豊科大天井岳線	豊科大天井岳線	41250	25.3	22.2	30.4	36.1
20400250190	25	塩尻鍋割穂高線	豊科大天井岳線	塚原穂高停車場線	41260	42.4	42.3	24.6	37.1
20400250200	25	塩尻鍋割穂高線	塚原穂高停車場線	小岩岳穂高停車場線	41270	38.8	31.1	48.6	32.4
20400250210	25	塩尻鍋割穂高線	小岩岳穂高停車場線	有明大町線	41280	45.0	44.0	46.4	43.2
20400250220	25	塩尻鍋割穂高線	有明大町線	一般国道147号	41290	34.5	31.6	32.2	36.3
				計または平均	22	35.7	36.7	36.1	35.5
20400260010	26	奈川木祖線	一般国道158号	奈川木祖線	41300	7.7	19.4	8.4	21.6
20400260020	26	奈川木祖線	奈川木祖線	奈川野麦高根線	41310	41.8	38.6	43.5	41.1
20400260030	26	奈川木祖線	奈川野麦高根線	松本市・木祖村境	41320	44.6	45.8	41.5	45.7
20400260040	26	奈川木祖線	松本市・木祖村境	一般国道19号	41330	45.0	38.3	45.3	41.8
20400260060	26	奈川木祖線	一般国道158号	奈川木祖線	41340			21.0	32.2
				計または平均	5	34.8	35.5	31.9	36.5
20400270010	27	松本空港塩尻北インター線		松本平広城公園線	41350	26.1	36.7	17.5	41.9
20400270020	27	松本空港塩尻北インター線	松本平広城公園線	松本空港線	41360	23.4	28.2	14.1	31.2
20400270030	27	松本空港塩尻北インター線	松本空港線	松本市・塩尻市境	41370	22.1	27.1	19.7	26.9
20400270040	27	松本空港塩尻北インター線	松本市・塩尻市境	長野自動車道	41380	32.5	37.3	4.8	14.8
20400270050	27	松本空港塩尻北インター線	長野自動車道	一般国道19号	41390	12.9	29.9	20.6	24.7
				計または平均	5	23.4	31.8	15.3	27.9
20400290010	29	中野豊野線	一般国道292号	一般国道403号	41400	44.8	53.5	53.6	58.4
20400290020	29	中野豊野線	一般国道403号	三水中野線	41410	38.5	47.4	44.8	51.2
20400290040	29	中野豊野線	三水中野線	上信越自動車道	41400	38.1	31.0	38.2	37.9
20400290050	29	中野豊野線	上信越自動車道	中野市・長野市境	41420	29.8	34.4	20.5	36.8

道単位 区間 調査 番号	歩道 設置 率 (%)	歩道 代表 幅員 (m)	バス 延長 率 (%)	交 通 量 調 査 番 号	昼 間 1 2 時 間 の ビ ー ク 比 率 (%)	ピーク時間交通量(台/h)				自動車交通量比較 (台/12h)												
						上り		下り		平 成 2 年	平 成 6 年	平 成 9 年	平 成 11 年	平 成 17 年	平 成 22 年	平 成 27 年	伸び率					
						自 動 車 類	う ち 大 型 車	自 動 車 類	う ち 大 型 車								6 / 2	9 / 6	11 / 9	17 / 11	22 / 17	27 / 22
						(台/h)	(台/h)	(台/h)	(台/h)													
	20.0	0.8	93.8		11.5	82	35	50	16	1,695	856	1,162	1,262	605	1,315	1,146	0.51	1.36	1.09	0.48	2.17	0.87
41030	80.0	3.5	60.0	40780	9.3	140	5	127	5	2,840	6,516	6,535	8,452	8,555	3,213	2,875	2.29	1.00	1.29	1.01	0.38	0.89
41030	80.0	3.5	60.0	40790	12.1	595	39	399	9	2,840	6,516	6,535	8,452	8,555	8,084	8,198	2.29	1.00	1.29	1.01	0.94	1.01
41040	100.0	2.5	100.0	40790	12.1	595	39	399	9	2,840	6,516	6,535	8,452	8,555	8,084	8,198	2.29	1.00	1.29	1.01	0.94	1.01
41050	100.0	2.5	100.0	40800	13.8	301	7	213	7	2,840	1,296	2,703	3,495	3,636	3,760	3,735	0.46	2.09	1.29	1.04	1.03	0.99
41060	0.0	0.0	20.0	40800	13.8	301	7	213	7	2,840	1,296	2,703	3,495	3,636	3,760	3,735	0.46	2.09	1.29	1.04	1.03	0.99
41060	0.0	0.0	20.0	40800	13.8	301	7	213	7	2,840	1,296	2,703	3,495	3,636	3,760	3,735	0.46	2.09	1.29	1.04	1.03	0.99
41070	0.0	0.0	100.0	40800	13.8	301	7	213	7	2,840	1,296	2,703	3,495	3,636	3,760	3,735	0.46	2.09	1.29	1.04	1.03	0.99
41080	92.9	1.8	35.7	40810	11.6	432	14	317	10	1,181	4,353	6,102	6,456	7,583	7,105	6,457	3.69	1.40	1.06	1.17	0.94	0.91
41090	57.1	2.0	95.2	40820	12.0	597	32					4,756	4,661	5,197	4,959	4,979			0.98	1.11	0.95	1.00
41100	14.8	2.0	100.0	40820	12.0	597	32					4,756	4,661	5,197	4,959	4,979			0.98	1.11	0.95	1.00
41110	26.9	1.5	34.3	40830	10.7	95	2			740	770	845	828	863	859	891	1.04	1.10	0.98	1.04	1.00	1.04
41110	26.9	1.5	34.3	40830	10.7	95	2			740	770	845	828	863	859	891	1.04	1.10	0.98	1.04	1.00	1.04
41110	26.9	1.5	34.3	40830	10.7	95	2			740	770	845	828	863	859	891	1.04	1.10	0.98	1.04	1.00	1.04
41120	0.0	0.0	93.1	40840	12.9	113	15			740	770	845	828	863	849	877	1.04	1.10	0.98	1.04	0.98	1.03
41130	7.7	2.5	0.0	40850	15.4	203	4	187	6	1,505	1,783	2,343	2,417	2,515	2,540	2,527	1.18	1.31	1.03	1.04	1.01	0.99
41140	100.0	1.5	0.0	40850	15.4	203	4	187	6	1,505	1,783	2,343	2,417	2,515	2,540	2,527	1.18	1.31	1.03	1.04	1.01	0.99
41150	50.0	3.5	0.0	40860	15.2	572	8	506	26	2,575	3,176	4,342	4,193	6,398	6,532	7,110	1.23	1.37	0.97	1.53	1.02	1.09
41160	100.0	3.5	0.0	40860	15.2	572	8	506	26	2,575	3,176	4,342	4,193	6,398	6,532	7,110	1.23	1.37	0.97	1.53	1.02	1.09
41170	28.6	3.5	14.3	40860	15.2	572	8	506	26	2,575	3,176	4,342	4,193	6,398	6,532	7,110	1.23	1.37	0.97	1.53	1.02	1.09
41180	57.1	1.7	37.1	40870	9.8	232	8	250	11	1,105	1,169	1,322	1,476	4,914	5,730	4,934	1.06	1.13	1.12	3.33	1.17	0.86
41190	3.3	2.5	0.0	40870	9.8	232	8	250	11	1,105	1,169	1,322	1,476	4,914	5,730	4,934	1.06	1.13	1.12	3.33	1.17	0.86
41200	28.0	1.0	54.0	40870	9.8	232	8	250	11	1,537	1,871	1,879	1,836	2,129	2,094	4,934	1.22	1.00	0.98	1.16	0.98	2.36
	44.6	1.9	45.1		12.5	335	12	296	12	1,925	2,473	3,257	3,665	4,446	4,232	4,335	1.30	1.36	1.10	1.33	0.98	1.06
41210	12.0	0.9	0.0	40890	10.3	63	10	55	9						745	1,142						1.53
41210	12.0	0.9	0.0	40890	10.3	63	10	55	9						745	1,142						1.53
41210	12.0	0.9	0.0	40890	10.3	63	10	55	9						745	1,142						1.53
41220	38.2	2.5	98.6	40900	10.6	96	4	99	9	1,823	2,961	2,850	3,017	1,756	1,549	1,839	1.62	0.96	1.06	0.58	0.88	1.19
41230	0.0	0.0	0.0	40910	11.5	209	27			1,261	1,403	1,752	1,762	1,834	1,735	1,818	1.11	1.25	1.01	1.04	0.95	1.05
	14.8	1.0	19.7		10.6	99	12	66	9	1,542	2,182	2,301	2,390	1,795	1,104	1,417	1.37	1.11	1.04	0.81	0.92	1.37
41240	100.0	7.3	100.0	40920	10.2	307	29	402	61		4,566	5,558	5,940	6,150	5,391	6,949		1.22	1.07	1.04	0.88	1.29
41240	100.0	7.3	100.0	40920	10.2	307	29	402	61		4,566	5,558	5,940	6,150	5,391	6,949		1.22	1.07	1.04	0.88	1.29
41250	77.3	3.0	0.0	40930	10.4	646	63				6,042	5,408	7,334	6,150	6,049	6,211		0.90	1.36	0.84	0.98	1.03
41260	70.0	2.5	100.0	40940	15.3	969	271	932	263	9,270	11,438	11,324	11,407	10,691	8,802	12,425	1.23	0.99	1.01	0.94	0.82	1.41
41260	70.0	2.5	100.0	40940	15.3	969	271	932	263	9,270	11,438	11,324	11,407	10,691	8,802	12,425	1.23	0.99	1.01	0.94	0.82	1.41
	83.5	4.5	80.0		12.3	640	133	667	162	9,270	7,610	7,834	8,406	7,966	6,887	8,992	1.23	1.06	1.10	0.96	0.88	1.29
41270	50.0	3.0	0.0	40950	11.4	128	8	231	15			6,161	5,229	5,438	5,349	3,156			0.85	1.04	0.98	0.59
41280	26.9	0.8	0.0	40960	11.3	149	17	229	10			2,038	1,997	3,187	3,297	3,348			0.98	1.60	1.03	1.02
41270	50.0	3.0	0.0	40970	14.6	500	15	555	9			2,038	1,997	3,187	7,541	7,213			0.98	1.60	2.37	0.96
41290	100.0	3.0	100.0	40980	13.1	929	47	681	36	11,690	12,902	11,672	13,606	13,696	12,084	12,280	1.10	0.90	1.17	1.01	0.88	1.02

道路種別 主要地方道 (旅行速度等)

交基 通本 調区 査問 番号	路 線 番 号	路 線 名	起 点 側 接 続 路 線 等	終 点 側 接 続 路 線 等	旅 単 行 位 速 度 区 間 調 査 番 号	平均旅行速度 (上り)		平均旅行速度 (下り)	
						混 雑 時  (km/h)	昼 間 非 混 雑 時  (km/h)	混 雑 時  (km/h)	昼 間 非 混 雑 時  (km/h)
20400290060	29	中野豊野線	中野市・長野市境	一般国道117号	41430	25.5	37.3	10.6	12.3
20400290080	29	中野豊野線	一般国道292号	中野小布施線	41440	20.6	19.0	18.5	21.4
20400290090	29	中野豊野線	中野小布施線	一般国道403号	41450	17.2	19.6	19.4	18.4
20400290100	29	中野豊野線	一般国道403号	三水中野線	41460	22.3	28.8	22.9	32.4
20400290110	29	中野豊野線	三水中野線	上信越自動車道	41470	24.7	31.5	23.1	31.5
				計または平均	9	29.1	33.6	28.0	33.4
20400310010	31	長野大町線	一般国道19号		41480	42.9	45.6	54.2	51.7
20400310020	31	長野大町線		長野市・小川村境	41490	54.9	53.9	65.4	35.2
20400310030	31	長野大町線	長野市・小川村境	長野大町線	41490	57.5	60.3	61.6	63.5
20400310040	31	長野大町線	長野大町線	信濃信州新線	41500	56.9	49.9	58.9	57.6
20400310050	31	長野大町線	信濃信州新線	信濃信州新線	41510	41.6	43.2	24.4	37.2
20400310060	31	長野大町線	信濃信州新線	小川村・大町市境	41520	54.6	57.0	58.2	56.7
20400310070	31	長野大町線	小川村・大町市境	美麻八坂線	41530	54.7	53.0	54.9	51.0
20400310080	31	長野大町線	美麻八坂線	白馬美麻線	41530	50.8	48.0	45.0	46.4
20400310090	31	長野大町線	白馬美麻線	小島信濃木崎停車場線	41540	53.1	54.5	54.3	53.0
20400310100	31	長野大町線	小島信濃木崎停車場線	川口大町線	41540	50.5	55.4	57.6	54.5
20400310110	31	長野大町線	川口大町線	一般国道148号	41540	49.1	45.4	36.4	45.4
20301480050	31	長野大町線	一般国道148号	扇沢大町線	41545	32.5	39.7	23.6	55.7
20301480040	31	長野大町線	扇沢大町線	一般国道147号	41545	36.1	35.1	39.9	40.5
20400310130	31	長野大町線	一般国道19号	戸隠篠ノ井線	41550	33.0	34.2	38.6	42.6
20400310140	31	長野大町線	戸隠篠ノ井線	古屋敷境ノ沢線	41560	47.9	46.1	47.8	45.9
20400310150	31	長野大町線	古屋敷境ノ沢線	信州新中条線	41570	44.1	40.7	42.7	39.3
20400310160	31	長野大町線	信州新中条線	長野市・小川村境	41580	48.7	42.9	47.9	33.7
20400310170	31	長野大町線	長野市・小川村境	小川村・長野市境	41580	47.0	56.1	45.5	46.7
20400310180	31	長野大町線	小川村・長野市境	長野市・小川村境	41580	50.3	49.5	51.4	34.2
20400310190	31	長野大町線	長野市・小川村境	長野大町線	41580	40.8	47.8	39.6	43.4
				計または平均	20	47.4	47.9	47.4	46.7
20400320010	32	長野停車場線		長野停車場岡田線	41590	4.1	5.8	8.9	12.5
20400320020	32	長野停車場線	長野停車場岡田線	長野菅平線	41600	9.9	10.1	14.5	15.8
20400320030	32	長野停車場線	長野菅平線	一般国道19号	41610	14.4	17.7	8.9	11.9
				計または平均	3	9.5	11.2	10.8	13.4
20400330010	33	白馬美麻線	一般国道148号	白馬村・大町市境	41620	42.3	37.0	38.8	41.7
20400330020	33	白馬美麻線	白馬村・大町市境	青具築場停車場線	41620	60.9	56.3	57.2	63.0
20400330030	33	白馬美麻線	青具築場停車場線	長野大町線	41620	41.7	43.8	47.2	40.2
				計または平均	3	48.3	45.7	47.7	48.3
20400340010	34	長野菅平線	長野停車場線	長野須坂インター線	41630	14.7	17.3	10.8	15.4
20400340020	34	長野菅平線	長野須坂インター線	一般国道18号	41640	20.3	25.8	16.8	18.6
20400340030	34	長野菅平線	一般国道18号	大豆島吉田線	41650	17.5	18.9	28.2	29.8
20400340040	34	長野菅平線	大豆島吉田線	三才大豆島中御所線	41660	20.0	22.6	32.8	35.9
20400340050	34	長野菅平線	三才大豆島中御所線	三才大豆島中御所線	41670	18.6	24.3	11.3	15.6

道単位 区間 調査 番号	歩道 設置 率 (%)	歩道 代表 幅員 (m)	バス 延長 率 (%)	交 通 量 調 査 番 号	昼 間 1 2 時 間 の ビ ー ク 比 率 (%)	ピーク時間交通量(台/h)				自動車交通量比較 (台/12h)												
						上り		下り		平 成 2 年	平 成 6 年	平 成 9 年	平 成 11 年	平 成 17 年	平 成 22 年	平 成 27 年	伸び率					
						自 動 車 類	う ち 大 型 車	自 動 車 類	う ち 大 型 車								6 / 2	9 / 6	11 / 9	17 / 11	22 / 17	27 / 22
						(台/h)	(台/h)	(台/h)	(台/h)													
41300	100.0	2.5	100.0	40990	11.1	1,569	165			11,690	12,902	11,672	13,606	13,696	13,471	14,138	1.10	0.90	1.17	1.01	0.98	1.05
41310	55.6	0.8	74.1	41000	10.0	422	16	443	29	8,773	9,760	9,273	9,608	8,410	8,157	8,677	1.11	0.95	1.04	0.88	0.97	1.06
41310	55.6	0.8	74.1	41000	10.0	422	16	443	29	8,773	9,760	9,273	9,608	8,410	8,157	8,677	1.11	0.95	1.04	0.88	0.97	1.06
41320	100.0	1.5	100.0	41010	10.9	607	45	820	41	11,690	12,902	11,672	13,606	13,696	13,068	13,056	1.10	0.90	1.17	1.01	0.95	1.00
41320	100.0	1.5	100.0	41010	10.9	607	45	820	41	11,690	12,902	11,672	13,606	13,696	13,068	13,056	1.10	0.90	1.17	1.01	0.95	1.00
	70.9	1.9	60.9		11.5	593	42	528	26	10,718	11,855	8,386	9,207	9,268	9,355	9,289	1.10	0.92	1.06	1.12	1.12	0.97
41330	85.0	1.5	100.0	41020	9.8	160	7	154	4			2,024	2,726	2,285	1,947	2,461			1.35	0.84	0.85	1.26
41340	96.3	0.3	96.3	41030	10.0	160	7	154	4			4,258	4,495	3,753	3,125	4,093			1.06	0.83	0.83	1.31
41350	100.0	2.5	100.0	41030	10.0	160	26	80	19			4,258	4,495	3,753	3,125	4,093			1.06	0.83	0.83	1.31
41350	100.0	2.5	100.0	41030	10.0	221	21	190	13			4,258	4,495	3,753	3,125	4,093			1.06	0.83	0.83	1.31
41350	100.0	2.5	100.0	41040	9.7	221	21	190	13			4,461	4,617	4,817	4,549	5,788			1.03	1.04	0.94	1.27
41350	100.0	2.5	100.0	41040	9.7	221	21	190	13			4,461	4,617	4,817	4,549	5,788			1.03	1.04	0.94	1.27
41360	64.9	2.5	100.0	41050	9.6	339	73	225	26	2,066	2,309	3,982	4,015	4,559	4,098	4,718	1.12	1.72	1.01	1.14	0.90	1.15
41360	64.9	2.5	100.0	41050	9.6	339	73	225	26	2,066	2,309	3,982	4,015	4,559	4,098	4,718	1.12	1.72	1.01	1.14	0.90	1.15
41370	17.1	2.0	100.0	41060	10.9	276	54	177	46	2,066	2,309	3,982	4,015	4,559	2,271	2,085	1.12	1.72	1.01	1.14	0.50	0.92
41370	17.1	2.0	100.0	41060	10.9	276	54	177	46	2,066	2,309	3,982	4,015	4,559	2,271	2,085	1.12	1.72	1.01	1.14	0.50	0.92
41370	17.1	2.0	100.0	41060	10.9	87	11	140	17	2,066	2,309	3,982	4,015	4,559	2,271	2,085	1.12	1.72	1.01	1.14	0.50	0.92
41375	22.2	3.0	100.0	41065	10.5	87	11	140	17	7,865	4,288	4,186	4,088	3,651	3,164	2,990	0.55	0.98	0.98	0.89	0.87	0.95
41375	22.2	3.0	100.0	41065	10.5	87	11	140	17	7,865	4,288	4,186	4,088	3,651	3,164	2,990	0.55	0.98	0.98	0.89	0.87	0.95
41380	73.9	1.0	100.0	41070	10.6	264	10	314	42						5,644	5,442						0.96
41380	73.9	1.0	100.0	41070	10.6	264	10	314	42						5,644	5,442						0.96
41380	73.9	1.0	100.0	41070	10.6	264	10	314	42						5,644	5,442						0.96
41380	73.9	1.0	100.0	41070	10.6	264	10	314	42						5,644	5,442						0.96
41390	0.0	0.0	100.0	41070	10.6	264	10	314	42						5,644	5,442						0.96
41400	0.0	0.0	100.0	41070	10.6	264	10	314	42						5,644	5,442						0.96
41410	0.0	0.0	100.0	41070	10.6	264	10	314	42						5,644	5,442						0.96
	55.1	1.6	99.8		10.3	224	23	219	28	3,723	2,874	4,000	4,130	4,098	4,063	4,304	0.96	1.51	1.05	0.99	0.79	1.07
41420	100.0	4.0	100.0	41080	10.1	163	54	220	44	7,202	7,489	7,901	8,120	6,796	5,350	3,785	1.04	1.06	1.03	0.84	0.79	0.71
41420	100.0	4.0	100.0	41080	10.1	163	54	220	44	7,202	7,489	7,901	8,120	6,796	5,350	3,785	1.04	1.06	1.03	0.84	0.79	0.71
41420	100.0	4.0	100.0	41080	10.1	163	54	220	44	7,202	7,489	7,901	8,120	6,796	5,350	3,785	1.04	1.06	1.03	0.84	0.79	0.71
	100.0	4.0	100.0		10.1	163	54	220	44	7,202	7,489	7,901	8,120	6,796	5,350	3,785	1.04	1.06	1.03	0.84	0.79	0.71
41430	57.1	2.5	57.1	41090	10.2	243	35	297	50			5,906	5,772	5,857	5,309	5,273			0.98	1.01	0.91	0.99
41440	71.1	2.5	100.0	41090	10.2	243	35	297	50			5,906	5,772	5,857	5,309	5,273			0.98	1.01	0.91	0.99
41440	71.1	2.5	100.0	41090	10.2	243	35	297	50			5,906	5,772	5,857	5,309	5,273			0.98	1.01	0.91	0.99
	66.4	2.5	85.7		10.2	243	35	297	50			5,906	5,772	5,857	5,309	5,273			0.98	1.01	0.91	0.99
41450	50.0	3.0	100.0	41100	9.6	756	28	916	24	5,391	5,654	8,239	4,956	5,102	4,501	17,446	1.05	1.46	0.60	1.03	0.88	3.88
41460	73.2	1.5	100.0	41110	10.4	294	6	356	18	8,983	9,939	9,186	7,480	7,518	6,739	6,117	1.11	0.92	0.81	1.01	0.90	0.91
41460	73.2	1.5	100.0	41120	10.3	393	8	354	8	10,891	9,670	10,781	9,392	11,363	10,842	7,268	0.89	1.11	0.87	1.21	0.95	0.67
41460	73.2	1.5	100.0	41120	10.3	393	8	354	8	10,891	9,670	10,781	9,392	11,363	10,842	7,268	0.89	1.11	0.87	1.21	0.95	0.67
41460	73.2	1.5	100.0	41120	10.3	393	8	354	8	10,891	9,670	10,781	9,392	11,363	10,842	7,268	0.89	1.11	0.87	1.21	0.95	0.67

道路種別 主要地方道 (旅行速度等)

交基 通本 調区 査間 番号	路 線 番 号	路 線 名	起 点 側 接 続 路 線 等	終 点 側 接 続 路 線 等	旅 単 行 位 速 区 度 間 調 番 査 号	平均旅行速度 (上り)		平均旅行速度 (下り)	
						混 雑 時	昼 間 非 混 雑 時	混 雑 時	昼 間 非 混 雑 時
20400340060	34	長野菅平線	三才大豆島中御所線	三才大豆島中御所線	41680	22.3	25.2	16.3	20.0
20400340070	34	長野菅平線	三才大豆島中御所線	牛島綿内停車場線	41690	10.9	18.1	8.7	19.0
20400340080	34	長野菅平線	牛島綿内停車場線	一般国道403号	41700	14.8	36.1	36.2	39.5
20400340090	34	長野菅平線	一般国道403号	小出綿内停車場線	41710	38.9	40.3	38.0	39.4
20400340100	34	長野菅平線	小出綿内停車場線	長野市・上田市境	41720	35.9	38.5	34.4	37.3
20400340110	34	長野菅平線	長野市・上田市境	一般国道406号	41730	53.8	25.6	43.8	49.6
				計または平均	11	24.3	26.6	25.2	29.1
20304030450	35	長野真田線	一般国道403号		41735	16.4	20.1	14.9	18.8
20400350070	35	長野真田線	長野真田線	長野市・上田市境	41790	43.1	44.9	44.1	45.1
20400350080	35	長野真田線	長野市・上田市境	傍陽菅平線	41800	50.0	52.6	48.2	47.8
20400350090	35	長野真田線	傍陽菅平線	一般国道144号	41810	42.0	35.2	41.1	32.5
20400350100	35	長野真田線	一般国道144号	矢沢真田線	41820	46.0	36.6	45.8	48.3
20400350110	35	長野真田線	矢沢真田線	真田東部線	41830	52.0	47.5	45.4	42.7
20400350005	35	長野真田線	一般国道117号		41740	19.5	25.4	19.1	27.3
20400350130	35	長野真田線		一般国道19号	41740	20.6	22.1	18.3	22.1
20400350140	35	長野真田線	一般国道19号		41750	24.4	29.5	16.7	38.9
20400350030	35	長野真田線		一般国道18号	41760	16.9	21.4	7.0	11.7
20400350040	35	長野真田線	一般国道18号	上信越自動車道	41770	22.9	32.6	38.4	40.6
20400350050	35	長野真田線	上信越自動車道	一般国道403号	41780	28.4	29.0	23.1	24.2
				計または平均	12	31.9	33.1	30.2	33.3
20400360010	36	信濃信州新線		一般国道18号	41840	43.2	43.6	25.7	24.0
20400360020	36	信濃信州新線	一般国道18号	杉野沢黒姫停車場線	41850	25.8	23.3	45.2	41.8
20400360030	36	信濃信州新線	杉野沢黒姫停車場線	長野信濃線	41860	47.9	47.2	40.3	44.9
20400360040	36	信濃信州新線	長野信濃線	栃原北郷信濃線	41870	36.3	39.3	37.3	42.0
20400360050	36	信濃信州新線	栃原北郷信濃線	信濃町・長野市境	41880	48.1	48.1	43.9	46.6
20400360060	36	信濃信州新線	信濃町・長野市境	長野戸隠線	41880	43.1	37.7	43.0	36.8
20400360070	36	信濃信州新線	長野戸隠線	一般国道406号	41890	32.6	34.4	33.0	36.3
20400360090	36	信濃信州新線	一般国道406号	長野市・小川村境	41900	35.0	30.6	35.0	31.7
20400360100	36	信濃信州新線	長野市・小川村境	小川村・長野市境	41900	37.8	34.8	37.8	33.2
20400360110	36	信濃信州新線	小川村・長野市境	長野市・小川村境	41900	40.1	34.6	40.1	38.6
20400360120	36	信濃信州新線	長野市・小川村境	小川長野線	41900	37.8	16.7	37.8	28.4
20400360130	36	信濃信州新線	小川長野線	長野大町線	41910	33.9	36.3	39.5	32.8
20400360150	36	信濃信州新線	長野大町線	小川村・長野市境	41920	31.2	13.0	31.2	34.2
20400360160	36	信濃信州新線	小川村・長野市境	信州新中条線	41920	34.6	34.2	35.3	36.0
20400360170	36	信濃信州新線	信州新中条線	一般国道19号	41930	22.0	40.6	33.6	19.9
				計または平均	15	36.6	34.3	37.2	35.1
20400370010	37	長野信濃線	一般国道406号	長野豊野線	41940	11.1	12.4	22.8	24.2
20400370020	37	長野信濃線	長野豊野線	戸隠高原浅川線	41950	16.3	20.7	16.2	19.3
20400370030	37	長野信濃線	戸隠高原浅川線	戸隠高原浅川線	41960	30.6	28.1	22.2	28.9
20400370040	37	長野信濃線	戸隠高原浅川線		74970	39.9	36.7	36.1	35.7

道単位 区間 調査号	歩道 設置 率 (%)	歩道 代表 幅員 (m)	バス 延長 率 (%)	交 通 量 調 査 番 号	昼 間 1 2 時 間 の ビ ーク 比 率 (%)	ピーク時間交通量(台/h)				自動車交通量比較 (台/12h)												
						上り		下り		平 成 2 年	平 成 6 年	平 成 9 年	平 成 1 1 年	平 成 1 7 年	平 成 2 2 年	平 成 2 7 年	伸び率					
						自 動 車 類	う ち 大 型 車	自 動 車 類	う ち 大 型 車								6 / 2	9 / 6	11 / 9	17 / 11	22 / 17	27 / 22
						(台/h)	(台/h)	(台/h)	(台/h)													
41460	73.2	1.5	100.0	41130	10.1	1,135	142			10,891	9,670	10,781	9,392	11,363	10,842	11,233	0.89	1.11	0.87	1.21	0.95	1.04
41460	73.2	1.5	100.0	41140	9.6	725	22	772	27	10,891	9,670	10,781	9,392	11,363	9,979	15,597	0.89	1.11	0.87	1.21	0.88	1.56
41470	82.8	1.5	0.0	41150	10.4	280	21	220	23	10,891	9,670	10,781	9,392	11,363	11,177	4,787	0.89	1.11	0.87	1.21	0.98	0.43
41470	82.8	1.5	0.0	41150	10.4	280	21	220	23	10,891	9,670	10,781	9,392	11,363	11,177	4,787	0.89	1.11	0.87	1.21	0.98	0.43
41480	14.1	1.0	0.0	41160	12.7	269	26			1,856	1,468	2,244	2,705	1,898	2,055	2,119	0.79	1.53	1.21	0.70	1.08	1.03
41490	24.2	1.5	78.8	41170	10.3	194	15			1,856	1,468	2,244	2,705	1,898	1,795	1,881	0.79	1.53	1.21	0.70	0.95	1.05
	63.0	1.6	70.8		10.4	465	28	443	17	8,575	7,838	8,853	7,599	8,723	8,254	7,797	0.91	1.20	0.90	1.08	0.95	1.12
41515	100.0	1.0	100.0	41210	10.6	217	21	151	14	6,200	6,327	11,288	11,460	9,310	8,883	3,481	1.02	1.78	1.02	0.81	0.95	0.39
41520	41.3	2.5	38.8	41210	10.6	1,127	23	1,059	46	3,744	4,334	2,661	2,608	2,838	2,685	3,481	1.16	0.61	0.98	1.09	0.95	1.30
41530	40.3	1.8	50.0	41220	10.9	1,127	23	1,059	46	3,764	4,461	2,583	2,454	3,464	1,513	1,483	1.19	0.58	0.95	1.41	0.44	0.98
41530	40.3	1.8	50.0	41230	10.5	1,481	106	1,152	77	3,764	4,461	2,583	2,454	3,464	3,277	4,955	1.19	0.58	0.95	1.41	0.95	1.51
41540	100.0	3.2	100.0	41240	12.1	335	15	441	12	5,866	6,059	6,926	1,645	1,861	1,830	2,602	1.03	1.14	0.24	1.13	0.98	1.42
41540	100.0	3.2	100.0	41240	12.1	217	21	151	14	5,866	6,059	6,926	1,645	1,861	1,830	2,602	1.03	1.14	0.24	1.13	0.98	1.42
41500	90.0	4.0	95.0	41180	10.2	85	2	76	7	8,978	12,783	16,482	12,343	17,982	19,760	21,337	1.42	1.29	0.75	1.46	1.10	1.08
41500	90.0	4.0	95.0	41180	10.2	262	23	257	19							21,337						
41500	90.0	4.0	95.0	41180	10.2	193	16	123	14							21,337						
41500	90.0	4.0	95.0	41180	10.2	193	16	123	14	8,978	12,783	16,482	12,343	17,982	19,760	21,337	1.42	1.29	0.75	1.46	1.10	1.08
41510	100.0	3.5	100.0	41190	10.8	1,127	23	1,059	46		8,472	16,516	17,428	18,380	24,273	24,454		1.95	1.06	1.05	1.32	1.01
41510	100.0	3.5	100.0	41200	9.2	1,127	23	1,059	46		8,472	16,516	17,428	18,380	17,538	8,454		1.95	1.06	1.05	0.95	0.48
	81.8	3.0	84.9		10.6	624	26	559	30	5,895	7,421	9,896	8,181	9,552	10,135	11,405	1.18	1.23	0.80	1.20	0.97	1.07
41550	41.2	3.0	0.0	41250	11.0	102	11	119	7	1,444	992	1,736	1,714	1,771	1,690	1,957	0.69	1.75	0.99	1.03	0.95	1.16
41550	41.2	3.0	0.0	41250	11.0	102	11	119	7	1,444	992	1,736	1,714	1,771	1,690	1,957	0.69	1.75	0.99	1.03	0.95	1.16
41550	41.2	3.0	0.0	41250	11.0	102	11	119	7	1,444	992	1,736	1,714	1,771	1,690	1,957	0.69	1.75	0.99	1.03	0.95	1.16
41550	41.2	3.0	0.0	41260	10.8	143	4	73	4	1,444	992	1,736	1,714	1,771	1,616	1,993	0.69	1.75	0.99	1.03	0.91	1.23
41560	0.0	0.0	0.0	41270	13.6	210	6	138	4	1,755	1,271	1,983	851	2,037	2,431	2,554	0.72	1.56	0.43	2.39	1.19	1.05
41570	0.0	0.0	81.3	41270	13.6	210	6	138	4	1,755	1,271	1,983	851	2,037	2,431	2,554	0.72	1.56	0.43	2.39	1.19	1.05
41580	0.0	0.0	78.3	41280	10.6	34	5	71	5	844	1,054	1,128	1,105	1,148	336	989	1.25	1.07	0.98	1.04	0.29	2.94
41590	0.0	0.0	48.6	41290	12.8	38	6	33	10	699	1,297	1,247	1,222	1,269	1,200	553	1.86	0.96	0.98	1.04	0.95	0.46
41600	0.0	0.0	0.0	41290	12.8	38	6	33	10	699	1,297	1,247	1,222	1,269	1,200	553	1.86	0.96	0.98	1.04	0.95	0.46
41610	0.0	0.0	0.0	41290	12.8	38	6	33	10	699	1,297	1,247	1,222	1,269	1,200	553	1.86	0.96	0.98	1.04	0.95	0.46
41620	10.6	2.5	93.3	41290	12.8	38	6	33	10	699	1,297	1,247	1,222	1,269	1,200	553	1.86	0.96	0.98	1.04	0.95	0.46
41620	10.6	2.5	93.3	41300	11.5	78	8			699	1,297	1,247	1,222	1,269	661	678	1.86	0.96	0.98	1.04	0.52	1.03
41630	5.9	1.3	100.0	41310	10.8	42	9	74	6	1,479	2,661	1,713	1,774	1,330	1,259	1,072	1.80	0.64	1.04	0.75	0.95	0.85
41640	18.4	1.5	100.0	41310	10.8	42	9	74	6	1,479	2,661	1,713	1,774	1,330	1,259	1,072	1.80	0.64	1.04	0.75	0.95	0.85
41640	18.4	1.5	100.0	41310	10.8	42	9	74	6	1,479	2,661	1,713	1,774	1,330	1,259	1,072	1.80	0.64	1.04	0.75	0.95	0.85
	15.2	1.4	46.3		11.8	84	8	81	7	1,204	1,469	1,561	1,406	1,509	1,408	1,338	1.34	1.19	0.92	1.16	0.91	1.01
41650	83.8	3.5	78.4	41320	10.1	1,176	41	767	30	10,750	10,364	10,732	15,891	19,881	19,879	19,316	0.96	1.04	1.48	1.25	1.00	0.97
41650	83.8	3.5	78.4	41320	10.1	1,176	41	767	30	10,750	10,364	10,732	15,891	19,881	19,879	19,316	0.96	1.04	1.48	1.25	1.00	0.97
41650	83.8	3.5	78.4	41320	10.1	1,176	41	767	30	10,750	10,364	10,732	15,891	19,881	19,879	19,316	0.96	1.04	1.48	1.25	1.00	0.97
41660	15.4	3.5	28.2	41330	10.4	2,069	116			10,750	10,364	10,732	15,891	19,881	18,970	19,894	0.96	1.04	1.48	1.25	0.95	1.05

道路種別 主要地方道 (旅行速度等)

交基 通本 調区 査問 番 号	路 線 番 号	路 線 名	起 点 側 接 続 路 線 等	終 点 側 接 続 路 線 等	旅 単 行 位 速 度 区 間 調 査 番 号	平均旅行速度 (上り)		平均旅行速度 (下り)	
						混 雑 時	昼 間 非 混 雑 時	混 雑 時	昼 間 非 混 雑 時
						(km/h)	(km/h)	(km/h)	(km/h)
20400370050	37	長野信濃線		長野市・飯綱町境	41980	63.3	65.2	57.2	58.1
20400370060	37	長野信濃線	長野市・飯綱町境		41980	68.5	67.6	64.0	63.3
20400370070	37	長野信濃線		野村上牟礼停車場線	41990	50.8	51.4	53.3	51.8
20400370080	37	長野信濃線	野村上牟礼停車場線	飯綱町・信濃町境	42000	50.1	48.4	51.2	39.6
20400370090	37	長野信濃線	飯綱町・信濃町境	信濃信州新線	42000	54.4	50.6	54.5	50.4
				計または平均	9	42.8	42.3	41.9	41.3
20400380010	38	飯山野沢温泉線		一般国道117号	42030	18.4	13.9	16.4	16.7
20400380020	38	飯山野沢温泉線	一般国道117号	中野飯山線	42040	15.5	18.7	19.6	21.8
20400380030	38	飯山野沢温泉線	中野飯山線	飯山市・木島平村境	42050	39.0	47.8	49.9	51.7
20400380040	38	飯山野沢温泉線	飯山市・木島平村境	一般国道403号	42050	42.4	49.3	30.3	27.0
20400380050	38	飯山野沢温泉線	一般国道403号	木島平村・飯山市境	42060	26.2	43.5	49.1	45.9
20400380060	38	飯山野沢温泉線	木島平村・飯山市境	飯山市・木島平村境	42060	56.3	54.1	56.9	57.4
20400380070	38	飯山野沢温泉線	飯山市・木島平村境	木島平村・飯山市境	42060	47.2	54.7	44.0	51.6
20400380080	38	飯山野沢温泉線	木島平村・飯山市境	飯山市・木島平村境	42060	44.5	54.4	45.8	52.4
20400380090	38	飯山野沢温泉線	飯山市・木島平村境	馬曲木島停車場線	42060	43.0	43.7	40.8	39.0
20400380100	38	飯山野沢温泉線	馬曲木島停車場線	木島平村・飯山市境	42070	41.4	28.9	45.0	28.2
20400380110	38	飯山野沢温泉線	木島平村・飯山市境	関沢小沼線	42070	42.8	37.7	39.3	43.7
20400380120	38	飯山野沢温泉線	関沢小沼線	柏尾戸狩停車場線	42080	44.2	45.6	50.7	52.7
20400380130	38	飯山野沢温泉線	柏尾戸狩停車場線	飯山市・野沢温泉村境	42090	54.8	54.7	56.4	55.2
20400380140	38	飯山野沢温泉線	飯山市・野沢温泉村境	野沢上境停車場線	42090	42.8	31.7	42.4	24.1
				計または平均	14	39.9	41.3	41.9	40.5
20400390010	39	奈川野麦高根線	奈川木祖線	奈川野麦高根線	42100	38.6	36.5	38.6	38.7
				計または平均	1	38.6	36.5	38.6	38.7
20400400010	40	諏訪白樺湖小諸線	一般国道20号	霧ヶ峰東餅屋線	42110	36.2	36.6	36.2	33.3
20400400020	40	諏訪白樺湖小諸線	霧ヶ峰東餅屋線	諏訪市・茅野市境	42120	47.0	46.7	48.4	48.4
20400400030	40	諏訪白樺湖小諸線	諏訪市・茅野市境	一般国道152号	42120	40.1	45.5	44.6	46.8
20400400050	40	諏訪白樺湖小諸線	一般国道152号	茅野市・立科町境	42130	23.1	28.9	25.3	33.5
20400400060	40	諏訪白樺湖小諸線	茅野市・立科町境	諏訪白樺湖小諸線	42140	27.8	33.9	39.3	36.8
20400400070	40	諏訪白樺湖小諸線	諏訪白樺湖小諸線	諏訪白樺湖小諸線	42150	44.5	44.2	41.9	42.8
20400400080	40	諏訪白樺湖小諸線	諏訪白樺湖小諸線	雨境望月線	42160	54.8	48.3	58.7	57.5
20400400090	40	諏訪白樺湖小諸線	雨境望月線	芦田大屋停車場線	42170	46.4	48.2	50.8	50.6
20400400100	40	諏訪白樺湖小諸線	芦田大屋停車場線	諏訪白樺湖小諸線	42180	31.1	32.0	39.3	37.2
20400400110	40	諏訪白樺湖小諸線	諏訪白樺湖小諸線	牛鹿望月線	42190	41.0	45.2	47.1	46.4
20400400120	40	諏訪白樺湖小諸線	牛鹿望月線	牛鹿望月線	42200	46.1	46.0	47.1	47.2
20400400130	40	諏訪白樺湖小諸線	牛鹿望月線	立科町・東御市境	42210	53.4	53.7	52.4	53.2
20400400140	40	諏訪白樺湖小諸線	立科町・東御市境	羽毛山大日向線	42220	34.4	31.2	44.3	37.0
20400400150	40	諏訪白樺湖小諸線	羽毛山大日向線	東部望月線	42230	9.0	21.0	37.8	26.8
20400400160	40	諏訪白樺湖小諸線	東部望月線	御牧原大日向線	42240	20.4	28.4	28.6	32.2
20400400170	40	諏訪白樺湖小諸線	御牧原大日向線	東部望月線	42250	28.7	35.5	28.0	32.4
20400400180	40	諏訪白樺湖小諸線	東部望月線	東御市・小諸市境	42260	42.6	30.1	44.6	39.8



道単位 区間 調査 番号	歩道 設置 率 (%)	歩道 代表 幅員 (m)	バス 延長 率 (%)	交 通 量 区 間 番 号	昼 間 1 2 時 間 の ビ ー ク 時 間 比 率 (%)	ピーク時間交通量(台/h)				自動車交通量比較 (台/12h)												
						上り		下り		平 成 2 年	平 成 6 年	平 成 9 年	平 成 11 年	平 成 17 年	平 成 22 年	平 成 27 年	伸び率					
						自 動 車 類	う ち 大 型 車	自 動 車 類	う ち 大 型 車								6 / 2	9 / 6	11 / 9	17 / 11	22 / 17	27 / 22
						(台/h)	(台/h)	(台/h)	(台/h)													
41670	40.0	1.1	100.0	41340	15.2	257	6	250	6	2,429	1,978	2,700	1,374	2,635	2,681	3,335	0.81	1.37	0.51	1.92	1.02	1.24
41680	38.1	3.5	0.0	41340	15.2	257	6	250	6	2,429	1,978	2,700	1,374	2,635	2,681	3,335	0.81	1.37	0.51	1.92	1.02	1.24
41680	38.1	3.5	0.0	41340	15.2	257	6	250	6	2,429	1,978	2,700	1,374	2,635	2,681	3,335	0.81	1.37	0.51	1.92	1.02	1.24
41680	38.1	3.5	0.0	41350	10.2	96	5	131	2	1,786	2,149	2,801	2,745	2,855	1,866	2,228	1.20	1.30	0.98	1.04	0.65	1.19
41690	100.0	2.0	100.0	41350	10.2	96	5	131	2	1,786	2,149	2,801	2,745	2,855	1,866	2,228	1.20	1.30	0.98	1.04	0.65	1.19
	57.9	3.1	51.5		11.9	729	30	414	14	5,984	5,743	6,292	8,131	10,349	10,042	10,256	0.96	1.21	1.05	1.43	0.92	1.12
41720	100.0	2.5	46.2	41370	11.2	286	4	258	8		5,531	7,657	3,457	4,468	5,634	4,869		1.38	0.45	1.29	1.26	0.86
41720	100.0	2.5	46.2	41370	11.2	286	4	258	8		5,531	7,657	3,457	4,468	5,634	4,869		1.38	0.45	1.29	1.26	0.86
41720	100.0	2.5	46.2	41370	11.2	286	4	258	8		5,531	7,657	3,457	4,468	5,634	4,869		1.38	0.45	1.29	1.26	0.86
41730	100.0	2.5	0.0	41370	11.2	286	4	258	8		5,531	7,657	3,457	4,468	5,634	4,869		1.38	0.45	1.29	1.26	0.86
41730	100.0	2.5	0.0	41380	10.4	217	5	221	12	5,079	5,109	5,171	4,135	5,147	4,228	4,214	1.01	1.01	0.80	1.24	0.82	1.00
41740	100.0	3.5	0.0	41380	10.4	217	5	221	12	5,079	5,109	5,171	4,135	5,147	4,228	4,214	1.01	1.01	0.80	1.24	0.82	1.00
41750	100.0	3.5	100.0	41380	10.4	217	5	221	12	5,079	5,109	5,171	4,135	5,147	4,228	4,214	1.01	1.01	0.80	1.24	0.82	1.00
41760	100.0	3.5	100.0	41380	10.4	217	5	221	12	5,079	5,109	5,171	4,135	5,147	4,228	4,214	1.01	1.01	0.80	1.24	0.82	1.00
41770	52.4	1.5	100.0	41380	10.4	217	5	221	12	5,079	5,109	5,171	4,135	5,147	4,228	4,214	1.01	1.01	0.80	1.24	0.82	1.00
41770	52.4	1.5	100.0	41390	11.7	165	5	138	3	3,204	3,224	3,583	3,511	3,316	3,262	2,581	1.01	1.11	0.98	0.94	0.98	0.79
41780	81.8	2.5	63.6	41390	11.7	165	5	138	3	3,204	3,224	3,583	3,511	3,316	3,262	2,581	1.01	1.11	0.98	0.94	0.98	0.79
41790	91.7	2.5	66.7	41400	10.9	141	3	168	7	3,595	4,265	3,629	3,181	2,834	2,529	2,836	1.19	0.85	0.88	0.89	0.89	1.12
41790	91.7	2.5	66.7	41400	10.9	141	3	168	7	3,595	4,265	3,629	3,181	2,834	2,529	2,836	1.19	0.85	0.88	0.89	0.89	1.12
41800	44.0	2.5	100.0	41400	10.9	141	3	168	7	3,595	4,265	3,629	3,181	2,834	2,529	2,836	1.19	0.85	0.88	0.89	0.89	1.12
	86.7	2.6	59.7		10.9	213	4	208	9	4,259	4,779	5,324	3,648	4,196	4,128	3,873	1.06	1.10	0.74	1.14	0.98	0.96
41810	0.0	0.0	0.0	41410	11.6	20	1	24	2	286	375	389	489	512	364	379	1.31	1.04	1.26	1.05	0.71	1.04
	0.0	0.0	0.0		11.6	20	1	24	2	286	375	389	489	512	364	379	1.31	1.04	1.26	1.05	0.71	1.04
41820	1.5	2.0	78.7	41420	11.8	11	0	10	0	3,530	3,286	4,294	4,355	4,708	4,244	178	0.93	1.31	1.01	1.08	0.90	0.04
41820	1.5	2.0	78.7	41430	15.6	104	4	76	4				951	1,968	991	1,153			2.07	0.50	1.16	
41830	0.0	0.0	100.0	41430	15.6	104	4	76	4				951	1,968	991	1,153			2.07	0.50	1.16	
41840	0.0	0.0	0.0	41440	9.8	202	37			2,312	2,417	1,385	1,357	2,088	1,992	2,059	1.05	0.57	0.98	1.54	0.95	1.03
41850	48.2	3.0	85.9	41450	11.0	63	11	83	15	2,312	2,417	1,385	1,357	2,088	1,241	1,329	1.05	0.57	0.98	1.54	0.59	1.07
41850	48.2	3.0	85.9	41450	11.0	63	11	83	15	2,312	2,417	1,385	1,357	2,088	1,241	1,329	1.05	0.57	0.98	1.54	0.59	1.07
41850	48.2	3.0	85.9	41450	11.0	63	11	83	15	2,312	2,417	1,385	1,357	2,088	1,241	1,329	1.05	0.57	0.98	1.54	0.59	1.07
41850	48.2	3.0	85.9	41450	11.0	63	11	83	15	2,312	2,417	1,385	1,357	2,088	1,241	1,329	1.05	0.57	0.98	1.54	0.59	1.07
41850	48.2	3.0	85.9	41450	11.0	63	11	83	15	2,312	2,417	1,385	1,357	2,088	1,241	1,329	1.05	0.57	0.98	1.54	0.59	1.07
41850	48.2	3.0	85.9	41450	11.0	63	11	83	15	2,312	2,417	1,385	1,357	2,088	1,241	1,329	1.05	0.57	0.98	1.54	0.59	1.07
41850	48.2	3.0	85.9	41450	11.0	63	11	83	15	2,312	2,417	1,385	1,357	2,088	1,241	1,329	1.05	0.57	0.98	1.54	0.59	1.07
41850	48.2	3.0	85.9	41450	11.0	63	11	83	15	2,312	2,417	1,385	1,357	2,088	1,241	1,329	1.05	0.57	0.98	1.54	0.59	1.07
41860	42.6	2.5	83.3	41460	18.4	439	10	460	23	1,461	1,463	2,193	2,150	1,888	1,857	4,880	1.00	1.50	0.98	0.88	0.98	2.63
41860	42.6	2.5	83.3	41460	18.4	439	10	460	23	1,461	1,463	2,193	2,150	1,888	1,857	4,880	1.00	1.50	0.98	0.88	0.98	2.63
41860	42.6	2.5	83.3	41460	18.4	439	10	460	23	1,461	1,463	2,193	2,150	1,888	1,857	4,880	1.00	1.50	0.98	0.88	0.98	2.63
41860	42.6	2.5	83.3	41460	18.4	439	10	460	23	1,461	1,463	2,193	2,150	1,888	1,857	4,880	1.00	1.50	0.98	0.88	0.98	2.63
41860	42.6	2.5	83.3	41460	18.4	439	10	460	23	1,461	1,463	2,193	2,150	1,888	1,857	4,880	1.00	1.50	0.98	0.88	0.98	2.63

道路種別 主要地方道 (旅行速度等)

交基 通本 調区 査問 番号	路 線 番 号	路 線 名	起 点 側 接 続 路 線 等	終 点 側 接 続 路 線 等	旅 単 行 位 速 区 度 間 調 番 査 号	平均旅行速度 (上り)		平均旅行速度 (下り)	
						混 雑 時	昼 間 非 混 雑 時	混 雑 時	昼 間 非 混 雑 時
20400400190	40	諏訪白樺湖小諸線	東御市・小諸市境	立科小諸線	42210	49.0	36.1	46.4	38.3
20400400200	40	諏訪白樺湖小諸線	立科小諸線	八幡小諸線	42270	35.2	35.3	34.7	34.0
20400400210	40	諏訪白樺湖小諸線	八幡小諸線	一般国道141号	42280	19.9	23.4	15.6	18.2
20400400230	40	諏訪白樺湖小諸線	一般国道141号	菱野筒井線	42290	20.0	10.8	17.2	14.2
20400400240	40	諏訪白樺湖小諸線	菱野筒井線	峰の茶屋小諸線	42300	14.0	10.2	14.9	16.0
20400400250	40	諏訪白樺湖小諸線	峰の茶屋小諸線	馬瀬口小諸線	42310	20.3	21.9	24.0	22.0
20400400260	40	諏訪白樺湖小諸線	馬瀬口小諸線	一般国道141号	42320	18.8	11.8	10.4	7.2
20400400280	40	諏訪白樺湖小諸線	諏訪白樺湖小諸線	茅野停車場八子ヶ峰公園線	42330	41.8	42.3	40.8	41.3
20400400290	40	諏訪白樺湖小諸線	茅野停車場八子ヶ峰公園線	茅野停車場八子ヶ峰公園線	42340	51.4	45.8	44.5	45.5
20400400300	40	諏訪白樺湖小諸線	茅野停車場八子ヶ峰公園線	諏訪白樺湖小諸線	42350	48.0	46.0	36.8	43.9
20400400320	40	諏訪白樺湖小諸線	諏訪白樺湖小諸線	一般国道142号	42360	30.1	47.0	10.8	14.6
				計または平均	28	34.8	35.2	36.1	35.6
20400430010	43	下仁田軽井沢線	下仁田軽井沢線	松井田軽井沢線	42370	38.4	38.8	28.9	33.0
20400430020	43	下仁田軽井沢線	松井田軽井沢線	一般国道18号	42380	53.3	53.2	45.9	49.5
20400430030	43	下仁田軽井沢線	一般国道18号	一般国道18号	42390	39.8	40.1	35.5	40.4
				計または平均	3	43.8	44.0	36.8	41.0
20400440010	44	下仁田浅科線	下仁田浅科線	香坂中込線	42400	33.9	33.9	33.9	33.9
20400440020	44	下仁田浅科線	香坂中込線	佐久軽井沢線	42410	32.4	12.9	26.6	16.8
20400440030	44	下仁田浅科線	佐久軽井沢線	塩名田佐久線	42420	19.1	26.0	18.7	20.1
20400440040	44	下仁田浅科線	塩名田佐久線	一般国道141号	42430	21.2	12.8	13.0	13.7
20400440050	44	下仁田浅科線	一般国道141号	小諸中込線	42440	23.0	24.0	28.5	27.5
20400440060	44	下仁田浅科線	小諸中込線	佐久市・小諸市境	42450	40.9	40.0	39.0	38.8
20400440070	44	下仁田浅科線	佐久市・小諸市境	佐久小諸線	42450	22.2	40.2	16.1	35.2
20400440080	44	下仁田浅科線	佐久小諸線	小諸市・佐久市境	42460	21.6	19.3	31.6	32.3
20400440090	44	下仁田浅科線	小諸市・佐久市境	八幡小諸線	42460	36.0	46.7	49.8	43.8
20400440100	44	下仁田浅科線	八幡小諸線	八幡小諸線	42470	52.5	51.4	47.5	52.7
20400440110	44	下仁田浅科線	八幡小諸線	八幡小諸線	42480	46.7	49.6	45.7	44.3
20400440120	44	下仁田浅科線	八幡小諸線	一般国道142号	42490	54.2	54.2	32.5	41.9
				計または平均	12	33.6	34.3	31.9	33.4
20400450010	45	扇沢大町線		一般国道148号	42500	47.5	45.8	45.0	41.4
20400450020	45	扇沢大町線	一般国道148号	長野大町線	42500	16.3	11.2	21.2	11.7
				計または平均	2	31.9	28.5	33.1	26.6
20400460010	46	阿南根羽線	一般国道151号	為栗和合線	42510	35.5	32.2	36.7	37.6
20400460020	46	阿南根羽線	為栗和合線	深沢阿南線	42510	28.0	32.3	30.9	28.9
20400460030	46	阿南根羽線	深沢阿南線	阿南町・売木村境	42510	30.4	30.4	30.4	30.4
20400460040	46	阿南根羽線	阿南町・売木村境	一般国道418号	42510	33.9	36.1	33.9	34.8
20400460060	46	阿南根羽線		売木村・根羽村境	42520	48.7	43.6	43.7	36.0
20400460070	46	阿南根羽線	売木村・根羽村境		42520	42.7	45.6	45.3	42.9
20400460080	46	阿南根羽線			42520	47.0	42.4	62.9	55.5
20400460090	46	阿南根羽線		設楽根羽線	42520	31.4	33.5	53.9	48.3

道路状況調査番号	歩道設置率 (%)	歩道代表幅員 (m)	バス延長率 (%)	単位区間調査番号	昼間12時間ピーク比率 (%)	ピーク時間交通量(台/h)				自動車交通量比較 (台/12h)												
						上り		下り		平成2年	平成6年	平成9年	平成11年	平成17年	平成22年	平成27年	伸び率					
						自動車	うち大型車	自動車	うち大型車								6/2	9/6	11/9	17/11	22/17	27/22
						(台/h)	(台/h)	(台/h)	(台/h)													
41870	8.7	2.8	65.2	41450	11.0	63	11	83	15	2,312	2,417	1,385	1,357	2,088	1,241	1,329	1.05	0.57	0.98	1.54	0.59	1.07
41870	8.7	2.8	65.2	41450	11.0	63	11	83	15	2,312	2,417	1,385	1,357	2,088	1,241	1,329	1.05	0.57	0.98	1.54	0.59	1.07
41870	8.7	2.8	65.2	41470	11.8	314	13			4,934	4,982	4,010	2,079	2,745	2,618	2,660	1.01	0.80	0.52	1.32	0.95	1.02
41880	60.0	1.5	100.0	41470	11.8	314	13			4,934	4,982	4,010	2,079	2,745	2,618	2,660	1.01	0.80	0.52	1.32	0.95	1.02
41880	60.0	1.5	100.0	41470	11.8	314	13			4,934	4,982	4,010	2,079	2,745	2,618	2,660	1.01	0.80	0.52	1.32	0.95	1.02
41880	60.0	1.5	100.0	41470	11.8	314	13			4,934	4,982	4,010	2,079	2,745	2,618	2,660	1.01	0.80	0.52	1.32	0.95	1.02
41880	60.0	1.5	100.0	41470	11.8	314	13			4,934	4,982	4,010	2,079	2,745	2,618	2,660	1.01	0.80	0.52	1.32	0.95	1.02
41890	0.0	0.0	100.0	41480	9.8	201	36			1,461	1,463	2,193	1,182	2,088	1,975	2,051	1.00	1.50	0.54	1.77	0.95	1.04
41890	0.0	0.0	100.0	41480	9.8	201	36			1,461	1,463	2,193	1,182	2,088	1,975	2,051	1.00	1.50	0.54	1.77	0.95	1.04
41890	0.0	0.0	100.0	41480	9.8	201	36			1,461	1,463	2,193	1,182	2,088	1,975	2,051	1.00	1.50	0.54	1.77	0.95	1.04
41900	100.0	2.5	0.0	41450	11.0	63	11	83	15	2,312	2,417	1,385	1,357	2,088	1,241	1,329	1.05	0.57	0.98	1.54	0.59	1.07
	34.6	2.1	80.6		12.7	196	14	178	15	2,601	2,650	2,250	1,687	2,255	1,792	2,251	1.02	0.93	0.84	1.43	0.78	1.30
41910	69.8	3.5	96.8	41490	10.7	715	36	320	22	5,499	5,643	8,119	7,325	7,571	7,370	9,707	1.03	1.44	0.90	1.03	0.97	1.32
41910	69.8	3.5	96.8	41490	10.7	715	36	320	22	5,499	5,643	8,119	7,325	7,571	7,370	9,707	1.03	1.44	0.90	1.03	0.97	1.32
41910	69.8	3.5	96.8	41490	10.7	715	36	320	22	5,499	5,643	8,119	7,325	7,571	7,370	9,707	1.03	1.44	0.90	1.03	0.97	1.32
	69.8	3.5	96.8		10.7	715	36	320	22	5,499	5,643	8,119	7,325	7,571	7,370	9,707	1.03	1.44	0.90	1.03	0.97	1.32
41920	32.5	3.5	23.8	41500	11.5	185	30	185	13	2,550	2,547	2,791	3,030	3,124	2,778	3,211	1.00	1.10	1.09	1.03	0.89	1.16
41920	32.5	3.5	23.8	41500	11.5	185	30	185	13	2,550	2,547	2,791	3,030	3,124	2,778	3,211	1.00	1.10	1.09	1.03	0.89	1.16
41920	32.5	3.5	23.8	41510	12.0	741	50	624	60	6,664	9,995	9,375	10,967	13,732	11,178	11,341	1.50	0.94	1.17	1.25	0.81	1.01
41920	32.5	3.5	23.8	41510	12.0	741	50	624	60	6,664	9,995	9,375	10,967	13,732	11,178	11,341	1.50	0.94	1.17	1.25	0.81	1.01
41920	32.5	3.5	23.8	41510	12.0	741	50	624	60	6,664	9,995	9,375	10,967	13,732	11,178	11,341	1.50	0.94	1.17	1.25	0.81	1.01
41920	32.5	3.5	23.8	41510	12.0	741	50	624	60	6,664	9,995	9,375	10,967	13,732	11,178	11,341	1.50	0.94	1.17	1.25	0.81	1.01
41930	100.0	6.0	0.0	41510	12.0	741	50	624	60	6,664	9,995	9,375	10,967	13,732	11,178	11,341	1.50	0.94	1.17	1.25	0.81	1.01
41930	100.0	6.0	0.0	41510	12.0	741	50	624	60	6,664	9,995	9,375	10,967	13,732	11,178	11,341	1.50	0.94	1.17	1.25	0.81	1.01
41940	100.0	3.5	0.0	41510	12.0	741	50	624	60	6,664	9,995	9,375	10,967	13,732	11,178	11,341	1.50	0.94	1.17	1.25	0.81	1.01
41940	100.0	3.5	0.0	41510	12.0	741	50	624	60	6,664	9,995	9,375	10,967	13,732	11,178	11,341	1.50	0.94	1.17	1.25	0.81	1.01
41940	100.0	3.5	0.0	41510	12.0	741	50	624	60	6,664	9,995	9,375	10,967	13,732	11,178	11,341	1.50	0.94	1.17	1.25	0.81	1.01
41940	100.0	3.5	0.0	41510	12.0	741	50	624	60	6,664	9,995	9,375	10,967	13,732	11,178	11,341	1.50	0.94	1.17	1.25	0.81	1.01
	66.3	3.9	11.9		11.9	648	47	551	52	5,978	8,754	8,278	9,644	11,964	9,778	9,986	1.42	0.97	1.16	1.21	0.82	1.04
41950	10.6	0.7	16.6	41520	10.7	174	19	270	41	3,436	1,285	1,220	4,378	4,364	3,861	4,168	0.37	0.95	3.59	1.00	0.88	1.08
41950	10.6	0.7	16.6	41520	10.7	174	19	270	41	3,436	1,285	1,220	4,378	4,364	3,861	4,168	0.37	0.95	3.59	1.00	0.88	1.08
	10.6	0.7	16.6		10.7	174	19	270	41	3,436	1,285	1,220	4,378	4,364	3,861	4,168	0.37	0.95	3.59	1.00	0.88	1.08
41960	0.0	0.0	0.0	41530	11.3	59	7			3,292	4,053	4,554	4,808	2,238	2,117	524	1.23	1.12	1.06	0.47	0.95	0.25
41970	0.0	0.0	0.0	41530	11.3	59	7			3,292	4,053	4,554	4,808	2,238	2,117	524	1.23	1.12	1.06	0.47	0.95	0.25
41970	0.0	0.0	0.0	41540	15.5	24	2			269	133	183	154	155	147	156	0.49	1.38	0.84	1.01	0.95	1.06
41980	0.0	0.0	0.0	41540	15.5	24	2			269	133	183	154	155	147	156	0.49	1.38	0.84	1.01	0.95	1.06
41990	0.0	0.0	0.0	41550	11.8	81	4			291	287	280	274	440	668	683	0.99	0.98	0.98	1.61	1.52	1.02
42000	9.3	0.9	0.0	41550	11.8	81	4			291	287	280	274	440	668	683	0.99	0.98	0.98	1.61	1.52	1.02
42000	9.3	0.9	0.0	41550	11.8	81	4			291	287	280	274	440	668	683	0.99	0.98	0.98	1.61	1.52	1.02
42000	9.3	0.9	0.0	41550	11.8	81	4			291	287	280	274	440	668	683	0.99	0.98	0.98	1.61	1.52	1.02

道路種別 主要地方道 (旅行速度等)

交基 通本 調区 査問 番号	路 線 番 号	路 線 名	起 点 側 接 続 路 線 等	終 点 側 接 続 路 線 等	旅 単 行 位 速 度 区 間 調 査 番 号	平均旅行速度 (上り)		平均旅行速度 (下り)	
						混 雑 時	昼 間 非 混 雑 時	混 雑 時	昼 間 非 混 雑 時
						(km/h)	(km/h)	(km/h)	(km/h)
				計または平均	8	37.2	37.0	42.2	39.3
20400480010	48	松本環状高家線	一般国道19号	松本空港線	42530	13.8	18.3	22.0	28.5
20400480020	48	松本環状高家線	松本空港線		42540	28.2	29.0	19.9	32.3
20400480030	48	松本環状高家線		土合松本線	42550	17.9	29.4	22.0	24.4
20400480040	48	松本環状高家線	土合松本線	新田松本線	42560	23.9	34.2	22.8	31.7
20400480050	48	松本環状高家線	新田松本線	一般国道158号	42570	17.5	20.2	15.7	18.6
20400480060	48	松本環状高家線	一般国道158号	大野田梓橋停車場線	42580	13.6	23.4	20.7	29.7
20400480070	48	松本環状高家線	大野田梓橋停車場線	倭北松本停車場線	42590	26.6	15.9	33.0	26.1
20400480080	48	松本環状高家線	倭北松本停車場線	松本市・安曇野市境	42600	29.5	44.4	47.3	50.0
20400480090	48	松本環状高家線	松本市・安曇野市境	梓橋田沢停車場線	42610	29.1	40.5	11.5	20.6
20301470240	48	松本環状高家線	梓橋田沢停車場線	安曇野市・松本市境	64255	20.3	23.6	8.7	21.5
20301470245	48	松本環状高家線	安曇野市・松本市境		42525	18.5	28.4	6.5	13.0
20400480140	48	松本環状高家線		長野自動車道	42633	38.9	43.6	47.2	47.9
20400480150	48	松本環状高家線	長野自動車道	一般国道147号	42636	47.3	49.4	30.7	36.3
				計または平均	13	25.0	30.8	23.7	29.3
20400490010	49	駒ヶ根長谷線	一般国道153号	一般国道153号	42640	16.9	17.4	18.0	18.1
20400490020	49	駒ヶ根長谷線	一般国道153号	伊那生田飯田線	42650	38.5	38.6	43.2	35.3
20400490030	49	駒ヶ根長谷線	伊那生田飯田線	西伊那線	42660	42.6	43.9	43.4	43.7
20400490040	49	駒ヶ根長谷線	西伊那線	西伊那線	42670	45.0	46.4	48.2	46.9
20400490050	49	駒ヶ根長谷線	西伊那線	一般国道152号	42680	39.8	39.8	39.8	39.8
				計または平均	5	36.6	37.2	38.5	36.8
20400500010	50	諏訪辰野線	一般国道20号	諏訪辰野線	42690	24.0	23.5	20.1	22.5
20400500020	50	諏訪辰野線	諏訪辰野線	諏訪湖四賀線	42700	21.7	25.1	23.1	24.9
20400500030	50	諏訪辰野線	諏訪湖四賀線	岡谷茅野線	42710	37.9	41.0	37.2	38.7
20400500050	50	諏訪辰野線	岡谷茅野線	岡谷茅野線	42720	13.0	23.4	9.7	15.8
20400500060	50	諏訪辰野線	岡谷茅野線	諏訪箕輪線	42720	39.0	43.1	41.8	44.4
20400500070	50	諏訪辰野線	諏訪箕輪線	諏訪市・辰野町境	42730	49.9	52.3	54.0	54.4
20400500080	50	諏訪辰野線	諏訪市・辰野町境	下諏訪辰野線	42740	49.0	50.8	45.8	46.0
20400500100	50	諏訪辰野線	一般国道20号	諏訪辰野線	42750			18.3	19.5
				計または平均	8	33.5	37.0	31.3	33.3
20400510010	51	大町明科線	一般国道147号	大平大峰沓掛線	42760	39.6	43.1	47.7	47.9
20400510020	51	大町明科線	大平大峰沓掛線	大町市・池田町境	42760	46.8	29.3	53.2	26.3
20400510030	51	大町明科線	大町市・池田町境	宇留賀池田線	42760	49.4	49.6	48.3	49.8
20400510040	51	大町明科線	宇留賀池田線	上生坂信濃松川停車場線	42760	24.4	33.6	29.9	29.7
20400510050	51	大町明科線	上生坂信濃松川停車場線	上生坂信濃松川停車場線	42770	13.8	20.7	19.1	25.2
20400510060	51	大町明科線	上生坂信濃松川停車場線	原木戸安曇追分停車場線	42770	25.7	34.4	30.9	35.5
20400510070	51	大町明科線	原木戸安曇追分停車場線	池田町・安曇野市境	42770	43.2	50.2	49.9	52.5
20400510080	51	大町明科線	池田町・安曇野市境	穂高明科線	42780	48.2	32.2	47.6	30.0
20400510090	51	大町明科線	穂高明科線	穂高明科線	42790	22.7	36.6	34.2	38.7
20400510100	51	大町明科線	穂高明科線	一般国道19号	42800	29.9	40.9	20.9	27.5

道単 路位 状区 況調 査番 号	歩道 設 置 率 (%)	歩道 代 表 幅 員 (m)	バ ス 延 長 率 路 線 (%)	交 通 量 調 査 番 号	昼 間 1 2 時 間 ビ ー ク 比 率 (%)	ピーク時間交通量(台/h)				自動車交通量比較 (台/12h)												
						上り		下り		平 成 2 年	平 成 6 年	平 成 9 年	平 成 1 1 年	平 成 1 7 年	平 成 2 2 年	平 成 2 7 年	伸び率					
						自 動 車 類 (台/h)	う ち 大 型 車 (台/h)	自 動 車 類 (台/h)	う ち 大 型 車 (台/h)								6 / 2	9 / 6	11 / 9	17 / 11	22 / 17	27 / 22
	3.5	0.3	0.0		12.6	61	4			1,036	1,190	1,324	1,378	818	900	512	0.93	1.12	0.97	1.18	1.24	0.84
42020	100.0	3.5	0.0	41560	9.2	1,455	70			5,168	10,973	12,597	11,963	10,679	11,491	10,169	2.12	1.15	0.95	0.89	1.08	0.88
42020	100.0	3.5	0.0	41560	9.2	856	16	753	18	5,168	10,973	12,597	11,963	10,679	11,491	10,169	2.12	1.15	0.95	0.89	1.08	0.88
42030	97.4	2.8	0.0	41570	9.9	373	31	558	22	8,391	12,816	12,855	13,192	14,930	14,865	13,835	1.53	1.00	1.03	1.13	1.00	0.93
42030	97.4	2.8	0.0	41570	9.9	373	31	558	22	8,391	12,816	12,855	13,192	14,930	14,865	13,835	1.53	1.00	1.03	1.13	1.00	0.93
42040	96.7	2.8	6.7	41580	9.5	731	97	641	85	9,327	11,981	12,353	12,106	15,039	14,792	11,704	1.28	1.03	0.98	1.24	0.98	0.79
42050	85.0	2.5	100.0	41590	9.6	731	97	641	85	11,488	11,730	10,565	12,353	13,819	12,218	11,402	1.02	0.90	1.17	1.12	0.88	0.93
42060	85.7	1.5	0.0	41600	11.3	641	78	475	104	3,091	3,625	4,724	3,627	3,771	3,476	3,726	1.17	1.30	0.77	1.04	0.92	1.07
42060	85.7	1.5	0.0	41600	11.3	<i>425</i>	<i>42</i>	<i>666</i>	<i>24</i>	3,091	3,625	4,724	3,627	3,771	<i>3,476</i>	3,726	1.17	1.30	0.77	<i>1.04</i>	0.92	1.07
42070	0.0	0.0	83.3	41610	10.8	224	13	197	15	3,091	3,625	4,724	3,627	3,771	3,709	3,781	1.17	1.30	0.77	1.04	0.98	1.02
63644	100.0	2.5	0.0	62854	10.1	224	13	197	15	11,872	13,084	13,143	13,680	13,947	13,718	14,407	1.10	1.00	1.04	1.02	0.98	1.05
42015	100.0	2.5	0.0	41555	9.2	408	39			11,872	13,084	13,143	13,680	13,947	17,100	17,477	1.10	1.00	1.04	1.02	1.23	1.02
42085	15.4	2.8	0.0	41625																		
42085	15.4	2.8	0.0	41625																		
	75.3	2.4	14.6		10.0	586	48	521	43	7,359	9,848	10,389	10,274	10,844	11,018	10,385	1.39	1.10	0.95	1.05	1.00	0.96
42090	74.4	1.0	0.0	41630	11.4	224	2	362	5	4,949	3,965	4,331	4,174	3,634	4,265	5,152	0.80	1.09	0.96	0.87	1.17	1.21
42090	74.4	1.0	0.0	41630	11.4	224	2	362	5	4,949	3,965	4,331	4,174	3,634	4,265	5,152	0.80	1.09	0.96	0.87	1.17	1.21
42100	13.2	3.0	0.0	41640	14.4	125	2	64	1	694	1,603	1,279	1,551	892	1,703	1,308	2.31	0.80	1.21	0.58	1.91	0.77
42100	13.2	3.0	0.0	41640	14.4	125	2	64	1	694	1,603	1,279	1,551	892	1,703	1,308	2.31	0.80	1.21	0.58	1.91	0.77
42100	13.2	3.0	0.0	41640	14.4	125	2	64	1	694	1,603	1,279	1,551	892	1,703	1,308	2.31	0.80	1.21	0.58	1.91	0.77
	37.7	2.2	0.0		13.2	165	2	183	3	2,396	2,548	2,500	2,600	1,989	2,728	2,846	1.71	0.92	1.11	0.70	1.61	0.95
42110	100.0	4.5	100.0	41650	10.2	536	21	538	18						9,997	10,570						1.06
42120	100.0	3.0	81.6	41660	10.0	786	61			10,180	4,501	5,914	6,577	8,022	7,654	7,860	0.44	1.31	1.11	1.22	0.95	1.03
42120	100.0	3.0	81.6	41670	9.3	334	15	378	18	10,180	4,501	5,914	6,577	8,022	7,876	7,675	0.44	1.31	1.11	1.22	0.98	0.97
42130	100.0	1.2	100.0	41680	10.7	319	8	184	5						5,073	4,701						0.93
42140	13.6	1.5	90.9	41680	10.7	319	8	184	5						5,073	4,701						0.93
42140	13.6	1.5	90.9	41680	10.7	319	8	184	5						5,073	4,701						0.93
42150	33.3	2.0	62.2	41690	16.4	<i>583</i>	<i>9</i>	<i>150</i>	<i>13</i>	3,231	3,710	3,678	4,007	4,703	<i>3,689</i>	4,479	1.15	0.99	1.09	<i>1.17</i>	0.78	1.21
42160	46.2	0.8	100.0	41700	10.0	<i>786</i>	<i>61</i>			10,180	4,501	5,914	6,577	8,022	<i>7,652</i>	7,858	0.44	1.31	1.11	<i>1.22</i>	0.95	1.03
	63.3	2.2	88.4		11.0	498	24	270	11	8,443	4,303	5,355	5,935	7,192	6,511	6,568	0.62	1.23	1.11	1.21	0.92	1.01
42170	82.8	2.5	100.0	41710	12.3	<i>456</i>	<i>15</i>	<i>323</i>	<i>11</i>	8,210	8,016	6,996	6,393	6,647	<i>5,335</i>	6,330	0.98	0.87	0.91	<i>1.04</i>	0.80	1.19
42170	82.8	2.5	100.0	41710	12.3	<i>456</i>	<i>15</i>	<i>323</i>	<i>11</i>	8,210	8,016	6,996	6,393	6,647	<i>5,335</i>	6,330	0.98	0.87	0.91	<i>1.04</i>	0.80	1.19
42180	100.0	1.5	100.0	41710	12.3	<i>456</i>	<i>15</i>	<i>323</i>	<i>11</i>	8,210	8,016	6,996	6,393	6,647	<i>5,335</i>	6,330	0.98	0.87	0.91	<i>1.04</i>	0.80	1.19
42180	100.0	1.5	100.0	41710	12.3	<i>456</i>	<i>15</i>	<i>323</i>	<i>11</i>	8,210	8,016	6,996	6,393	6,647	<i>5,335</i>	6,330	0.98	0.87	0.91	<i>1.04</i>	0.80	1.19
42180	100.0	1.5	100.0	41720	10.8	<i>356</i>	<i>8</i>	<i>481</i>	<i>24</i>	6,429	6,671	6,549	8,053	7,666	<i>7,904</i>	7,726	1.04	0.98	1.23	<i>0.95</i>	1.03	0.98
42180	100.0	1.5	100.0	41720	10.8	356	8	481	24	6,429	6,671	6,549	8,053	7,666	7,904	7,726	1.04	0.98	1.23	0.95	1.03	0.98
42180	100.0	1.5	100.0	41730	12.7	396	25	370	23	6,429	6,671	6,549	8,053	7,666	6,103	6,039	1.04	0.98	1.23	0.95	0.80	0.99
42190	55.6	3.0	74.1	41740	13.4	466	13	500	24	6,395	7,564	6,103	6,573	6,411	7,080	7,184	1.18	0.81	1.08	0.98	1.10	1.01
42190	55.6	3.0	74.1	41740	13.4	466	13	500	24	6,395	7,564	6,103	6,573	6,411	7,080	7,184	1.18	0.81	1.08	0.98	1.10	1.01
42200	85.7	2.5	85.7	41740	13.4	466	13	500	24	6,395	7,564	6,103	6,573	6,411	7,080	7,184	1.18	0.81	1.08	0.98	1.10	1.01

道路種別 主要地方道 (旅行速度等)

交基 通本 調区 査問 番 号	路 線 番 号	路 線 名	起 点 側 接 続 路 線 等	終 点 側 接 続 路 線 等	旅 単 行 位 速 度 区 間 調 査 番 号	平均旅行速度 (上り)		平均旅行速度 (下り)	
						混 雑 時	昼 間 非 混 雑 時	混 雑 時	昼 間 非 混 雑 時
						(km/h)	(km/h)	(km/h)	(km/h)
				計または平均	10	34.4	37.1	38.2	36.3
20400540010	54	須坂中野線	一般国道406号	大前須坂線	42810	11.6	11.9	10.0	10.2
20400540020	54	須坂中野線	大前須坂線	須坂市・高山村境	42820	31.5	31.9	32.9	30.2
20400540030	54	須坂中野線	須坂市・高山村境	大前須坂線	42830	28.2	34.6	38.3	32.3
20400540040	54	須坂中野線	大前須坂線	相之島高山線	42840	38.6	37.9	38.4	38.4
20400540050	54	須坂中野線	相之島高山線	豊野南志賀公園線	42840	33.2	35.2	32.4	31.7
20400540060	54	須坂中野線	豊野南志賀公園線		42850	43.1	43.1	44.6	44.6
20400540080	54	須坂中野線		高山村・中野市境	42860				
20400540090	54	須坂中野線	高山村・中野市境		42860				
20400540110	54	須坂中野線		一般国道403号	42870	35.5	35.5	34.3	34.3
				計または平均	9	31.7	32.9	33.0	31.7
20400550010	55	大町麻績インター千曲線	一般国道147号	美麻八坂線	42880	37.1	18.2	43.5	35.8
20400550020	55	大町麻績インター千曲線	美麻八坂線	舟場矢下線	42880	38.9	34.3	42.2	37.2
20400550030	55	大町麻績インター千曲線	舟場矢下線	大町市・生坂村境	42880	42.2	44.6	42.8	40.0
20400550040	55	大町麻績インター千曲線	大町市・生坂村境	宇留賀池田線	42890	41.1	20.4	41.4	41.4
20400550050	55	大町麻績インター千曲線	宇留賀池田線	一般国道19号	42900	42.7	25.9	43.2	39.7
20400550070	55	大町麻績インター千曲線	一般国道19号	生坂村・筑北村境	42910	31.3	36.7	34.7	34.8
20400550080	55	大町麻績インター千曲線	生坂村・筑北村境	筑北村・麻績村境	42910	41.2	32.5	43.0	39.5
20400550090	55	大町麻績インター千曲線	筑北村・麻績村境	一般国道403号	42920	36.4	39.8	26.2	29.3
20400550110	55	大町麻績インター千曲線	丸子信州新線	聖高原杉崎線	42930	30.9	15.8	32.4	16.4
20400550120	55	大町麻績インター千曲線	聖高原杉崎線	筑北村・千曲市境	42940	49.4	52.0	54.1	53.0
20400550130	55	大町麻績インター千曲線	筑北村・千曲市境	長野上田線	42950	36.7	39.7	41.1	42.4
20400550140	55	大町麻績インター千曲線	長野上田線	聖高原千曲線	42960	18.7	14.4	23.8	28.3
20400550150	55	大町麻績インター千曲線	聖高原千曲線	長野上田線	42963	25.1	24.0	26.7	26.5
20400550160	55	大町麻績インター千曲線	長野上田線	一般国道18号	42965	18.6	20.6	13.7	22.1
				計または平均	14	35.0	29.9	36.3	34.7
20400570010	57	安曇野インター堀金線	一般国道143号	一般国道19号	42970	31.5	37.3	16.7	39.2
20400570030	57	安曇野インター堀金線	一般国道19号	長野自動車道	42980	21.4	30.2	30.0	25.8
20400570040	57	安曇野インター堀金線	長野自動車道	梓橋田沢停車場線	42990	12.9	42.9	14.6	22.5
20400570050	57	安曇野インター堀金線	梓橋田沢停車場線	一般国道147号	43000	28.1	24.0	24.4	33.8
20400570060	57	安曇野インター堀金線	一般国道147号	中堀一日市場停車場線	43010	29.8	32.2	35.3	34.4
20400570070	57	安曇野インター堀金線	中堀一日市場停車場線	塩尻鍋割穂高線	43020	34.0	34.3	28.4	30.9
				計または平均	6	26.3	33.5	24.9	31.1
20400580010	58	長野須坂インター線	長野菅平線	一般国道18号	43030	23.1	26.3	20.2	21.2
20400580020	58	長野須坂インター線	一般国道18号	大豆島吉田線	43040	14.2	20.3	29.9	30.7
20400580030	58	長野須坂インター線	大豆島吉田線	三才大豆島中御所線	43050	21.6	23.8	28.2	29.1
20400580040	58	長野須坂インター線	三才大豆島中御所線	長野市・須坂市境	43060	26.7	34.3	37.4	40.0
20400580045	58	長野須坂インター線	長野市・須坂市境	村山綿内停車場線	43060	56.8	61.3	56.9	60.4
20400580050	58	長野須坂インター線	村山綿内停車場線	一般国道403号	43070	48.8	50.4	26.0	34.9
20400580070	58	長野須坂インター線	一般国道403号	一般国道406号	43080	36.6	40.8	42.4	37.2

道路状況調査番号	歩道設置率 (%)	歩道代表幅員 (m)	バス延長率 (%)	単区間調査番号	昼間12時間ピーク比率 (%)	ピーク時間交通量(台/h)				自動車交通量比較 (台/12h)												
						上り		下り		平成2年	平成6年	平成9年	平成11年	平成17年	平成22年	平成27年	伸び率					
						自動車類	うち大型車	自動車類	うち大型車								6/2	9/6	11/9	17/11	22/17	27/22
						(台/h)	(台/h)	(台/h)	(台/h)													
	86.3	2.1	93.4		12.4	433	14	412	19	7,131	7,477	6,594	6,945	6,882	6,449	6,836	1.06	0.89	1.06	1.00	0.94	1.07
42210	0.0	0.0	100.0	41750	10.5	684	27			844	5,038	5,499	5,374	6,654	6,347	6,519	5.97	1.09	0.98	1.24	0.95	1.03
42220	45.8	2.5	100.0	41760	10.5	684	27			844	5,038	5,499	5,374	6,654	6,347	6,519	5.97	1.09	0.98	1.24	0.95	1.03
42230	84.2	1.0	100.0	41770	10.3	430	5	238	9	844	5,038	5,499	5,374	6,654	5,815	6,462	5.97	1.09	0.98	1.24	0.87	1.11
42240	83.3	2.0	45.8	41780	13.9	19	1	18	0	844	5,038	5,499	5,374	6,654	6,545	266	5.97	1.09	0.98	1.24	0.98	0.04
42240	83.3	2.0	45.8	41780	13.9	19	1	18	0	844	5,038	5,499	5,374	6,654	6,545	266	5.97	1.09	0.98	1.24	0.98	0.04
42250	0.0	0.0	28.6	41790	10.6	26	0	18	1	4,861	5,038	5,499	5,374	6,654	6,294	414	1.04	1.09	0.98	1.24	0.95	0.07
42260	0.0	0.0	0.0	41800						4,861	5,038	5,499	5,374	6,654			1.04	1.09	0.98	1.24		
42270	0.0	0.0	0.0	41800						4,861	5,038	5,499	5,374	6,654			1.04	1.09	0.98	1.24		
42280	56.3	1.5	67.2	41810	11.6	283	2	268	3	5,601	4,453	7,473	6,293	5,378	4,970	4,768	0.80	1.68	0.84	0.85	0.92	0.96
	39.2	1.0	54.2		11.6	306	9	112	3	2,712	4,973	5,718	5,476	6,512	6,123	3,602	3.75	1.16	0.96	1.20	0.94	0.61
42290	10.3	2.0	90.5	41820	15.0	96	6	135	7	1,352	1,323	1,330	1,756	1,762	1,349	1,536	0.98	1.01	1.32	1.00	0.77	1.14
42290	10.3	2.0	90.5	41820	15.0	96	6	135	7	1,352	1,323	1,330	1,756	1,762	1,349	1,536	0.98	1.01	1.32	1.00	0.77	1.14
42290	10.3	2.0	90.5	41820	15.0	96	6	135	7	1,352	1,323	1,330	1,756	1,762	1,349	1,536	0.98	1.01	1.32	1.00	0.77	1.14
42300	0.0	0.0	0.0	41830	11.1	34	2	24	0	475	602	646	575	602	503	521	1.27	1.07	0.89	1.05	0.84	1.04
42300	0.0	0.0	0.0	41830	11.1	34	2	24	0	475	602	646	575	602	503	521	1.27	1.07	0.89	1.05	0.84	1.04
42310	0.0	0.0	0.0	41840	10.8	36	4	43	1	804	1,067	1,132	1,072	842	751	732	1.33	1.06	0.95	0.79	0.89	0.97
42320	7.5	1.5	0.0	41840	10.8	36	4	43	1	804	1,067	1,132	1,072	842	751	732	1.33	1.06	0.95	0.79	0.89	0.97
42330	0.0	0.0	0.0	41840	10.8	36	4	43	1	804	1,067	1,132	1,072	842	751	732	1.33	1.06	0.95	0.79	0.89	0.97
42340	0.0	0.0	0.0	41850	11.5	133	13			1,240	1,327	1,005	986	1,180	1,116	1,156	1.07	0.76	0.98	1.20	0.95	1.04
42340	0.0	0.0	0.0	41850	11.5	133	13			1,240	1,327	1,005	986	1,180	1,116	1,156	1.07	0.76	0.98	1.20	0.95	1.04
42350	17.4	7.5	20.9	41860	13.6	72	3	77	6	1,240	1,327	1,005	986	1,180	1,142	1,094	1.07	0.76	0.98	1.20	0.97	0.96
42360	77.4	3.5	74.2	41870	13.4	783	18	357	17	5,308	5,158	5,165	5,587	5,386	4,779	8,501	0.97	1.00	1.08	0.96	0.89	1.78
42360	77.4	3.5	74.2	41870	13.4	783	18	357	17	5,308	5,158	5,165	5,587	5,386	4,779	8,501	0.97	1.00	1.08	0.96	0.89	1.78
42360	77.4	3.5	74.2	41875	11.0	350	9	320	11	5,308	5,158	5,165	5,587	5,386	4,779	6,109	0.97	1.00	1.08	0.96	0.89	1.28
	20.6	1.8	36.8		12.4	194	8	141	6	1,933	1,988	1,942	2,097	2,051	1,787	2,455	1.11	0.97	1.06	1.00	0.87	1.16
42370	96.2	2.0	23.1	41880	14.1	618	12	562	31	6,402	8,345	8,739	9,405	9,785	8,499	8,344	1.30	1.05	1.08	1.04	0.87	0.98
42380	95.0	2.2	45.0	41890	10.5	1,523	174			14,378	14,722	16,342	17,273	14,471	13,808	14,507	1.02	1.11	1.06	0.84	0.95	1.05
42380	95.0	2.2	45.0	41890	10.5	1,523	174			14,378	14,722	16,342	17,273	14,471	13,808	14,507	1.02	1.11	1.06	0.84	0.95	1.05
42390	95.0	2.5	0.0	41900	9.1	509	19	593	18	7,531	9,613	11,298	14,628	14,566	13,259	12,044	1.28	1.18	1.29	1.00	0.91	0.91
42400	100.0	2.5	100.0	41910	10.2	470	17	384	25	6,181	8,202	8,628	7,930	7,930	8,029	8,356		1.33	1.05	0.92	1.01	1.04
42410	56.8	2.5	97.3	41910	10.2	470	17	384	25	6,181	8,202	8,628	7,930	7,930	8,029	8,356		1.33	1.05	0.92	1.01	1.04
	89.7	2.3	51.7		10.8	852	69	481	25	10,672	9,961	11,521	12,639	11,526	10,905	11,019	1.16	1.19	1.10	0.93	0.95	1.01
42420	69.6	4.5	69.6	41920	9.9	600	10	825	15	5,424	8,012	9,490	14,060	15,184	14,141	14,359	1.48	1.18	1.48	1.08	0.93	1.02
42420	69.6	4.5	69.6	41930	10.6	2,877	409			14,017	16,560	20,037	25,010	26,381	25,164	27,146	1.18	1.21	1.25	1.05	0.95	1.08
42420	69.6	4.5	69.6	41940	11.8	2,193	171	1,353	139	14,017	16,560	20,037	25,010	26,381	24,596	29,939	1.18	1.21	1.25	1.05	0.93	1.22
42420	69.6	4.5	69.6	41940	11.8	2,193	171	1,353	139	14,017	16,560	20,037	25,010	26,381	24,596	29,939	1.18	1.21	1.25	1.05	0.93	1.22
42430	100.0	4.8	66.7	41945	10.6	2,960	420			14,017	16,560	20,037	25,010	26,381	25,948	27,928	1.18	1.21	1.25	1.05	0.98	1.08
42430	100.0	4.8	66.7	41950	10.6	2,960	420			14,017	16,560	20,037	25,010	26,381	25,948	27,928	1.18	1.21	1.25	1.05	0.98	1.08
42440	91.2	2.5	0.0	41960	10.7	151	12	114	20	5,108	6,659	6,542	6,553	7,873	6,583	2,478	1.30	0.98	1.00	1.20	0.84	0.38

道路種別 主要地方道 (旅行速度等)

交基 通本 調区 査問 番号	路 線 番 号	路 線 名	起 点 側 接 続 路 線 等	終 点 側 接 続 路 線 等	旅 単 行 位 速 度 区 間 調 査 番 号	平均旅行速度 (上り)		平均旅行速度 (下り)	
						混 雑 時	昼 間 非 混 雑 時	混 雑 時	昼 間 非 混 雑 時
						(km/h)	(km/h)	(km/h)	(km/h)
				計または平均	7	32.5	36.7	34.4	36.2
20400590010	59	松川インター大鹿線	中央自動車道西宮線	飯島飯田線	43090	35.4	34.0	29.8	30.3
20400590020	59	松川インター大鹿線	飯島飯田線	一般国道153号	43090	31.3	28.5	31.1	32.7
20400590030	59	松川インター大鹿線	一般国道153号	伊那生田飯田線	43100	31.5	39.2	45.3	35.2
20400590050	59	松川インター大鹿線	伊那生田飯田線	西伊那線	43110	39.0	36.7	38.8	37.8
20400590060	59	松川インター大鹿線	西伊那線	中川村・大鹿村境	43120	34.7	34.7	34.7	34.7
20400590070	59	松川インター大鹿線	中川村・大鹿村境	松川大鹿線	43120	40.0	37.0	35.0	37.6
				計または平均	6	35.3	35.0	35.8	34.7
20400600010	60	長野荒瀬原線	一般国道406号	長野豊野線	43130	13.1	15.9	16.2	22.3
20400600020	60	長野荒瀬原線	長野豊野線	北長野停車場線	43140	13.6	23.2	11.5	12.6
20400600030	60	長野荒瀬原線	北長野停車場線	長野豊野線	43150	16.8	21.5	20.6	21.5
20400600040	60	長野荒瀬原線	長野豊野線	療養所上野線	43160	28.3	36.3	28.6	31.4
20400600050	60	長野荒瀬原線	療養所上野線	長野荒瀬原線	43170	34.7	35.9	23.1	25.6
20400600060	60	長野荒瀬原線	長野荒瀬原線	長野市・飯綱町境	43180	42.6	43.3	41.3	43.6
20400600070	60	長野荒瀬原線	長野市・飯綱町境	飯綱町・長野市境	43190	50.2	52.3	46.5	44.0
20400600080	60	長野荒瀬原線	飯綱町・長野市境	長野市・飯綱町境	43200	47.7	50.3	51.5	49.7
20400600090	60	長野荒瀬原線	長野市・飯綱町境		43210	48.3	41.4	46.5	42.0
20400600180	60	長野荒瀬原線			43275	48.4	50.1	48.2	50.3
20400600100	60	長野荒瀬原線		野村上牟礼停車場線	43220	36.4	42.2	46.4	44.8
20400600110	60	長野荒瀬原線	野村上牟礼停車場線	野村上牟礼停車場線	43230	30.4	23.4	35.5	37.4
20400600120	60	長野荒瀬原線	野村上牟礼停車場線	一般国道18号	43240	9.6	16.9	12.2	15.2
20400600130	60	長野荒瀬原線	一般国道18号	飯綱町・信濃町境	43250	44.6	46.1	47.5	47.4
20400600140	60	長野荒瀬原線	飯綱町・信濃町境	飯山妙高原線	43260	46.0	48.0	45.6	45.6
20400600160	60	長野荒瀬原線		長野荒瀬原線	43270	24.6	33.0	27.9	30.5
				計または平均	16	33.5	36.2	34.3	35.2
20400620010	62	美ヶ原公園沖線	美ヶ原公園線	松本市・上田市境	43280	38.4	38.4	38.4	38.4
20400620020	62	美ヶ原公園沖線	松本市・上田市境	上田市・松本市境	43290	34.3	34.3	13.4	13.4
20400620030	62	美ヶ原公園沖線	上田市・松本市境	松本市・上田市境	43280	44.1	10.4	36.7	25.4
20400620040	62	美ヶ原公園沖線	松本市・上田市境	上田市・松本市境	43290	19.9	17.8	31.2	36.0
20400620050	62	美ヶ原公園沖線	上田市・松本市境	松本市・上田市境	43280	32.7	12.6	32.7	25.2
20400620060	62	美ヶ原公園沖線	松本市・上田市境	上田市・松本市境	43290	34.7	31.8	30.2	31.8
20400620070	62	美ヶ原公園沖線	上田市・松本市境	松本市・上田市境	43280	28.4	29.0	30.9	31.2
20400620080	62	美ヶ原公園沖線	松本市・上田市境	上田市・松本市境	43290	38.1	35.6	39.8	39.7
20400620090	62	美ヶ原公園沖線	上田市・松本市境	松本市・上田市境	43280	25.0	25.0	25.9	25.9
20400620100	62	美ヶ原公園沖線	松本市・上田市境	上田市・松本市境	43290	35.2	30.0	27.8	39.4
20400620110	62	美ヶ原公園沖線	上田市・松本市境	松本市・上田市境	43280	31.4	30.6	31.4	26.9
20400620120	62	美ヶ原公園沖線	松本市・上田市境	美ヶ原公園西内線	43290	35.1	33.7	33.4	30.2
20400620130	62	美ヶ原公園沖線	美ヶ原公園西内線	美ヶ原公園西内線	43300	31.9	36.3	35.2	35.2
20400620140	62	美ヶ原公園沖線	美ヶ原公園西内線	一般国道152号	43310	51.6	53.1	53.2	52.3
				計または平均	14	34.3	29.9	32.9	32.2



道単 路位 状区 況調 査番 号	歩道 設 置 率 %	歩道 代 表 幅 員 m	バ ス 延 長 率 %	交 通 量 調 査 番 号	昼 間 1 2 時 間 の 比 率 %	ピーク時間交通量(台/h)				自動車交通量比較 (台/12h)												
						上り		下り		平 成 2 年	平 成 6 年	平 成 9 年	平 成 11 年	平 成 17 年	平 成 22 年	平 成 27 年	伸び率					
						自 動 車 類 台/h	う ち 大 型 車 台/h	自 動 車 類 台/h	う ち 大 型 車 台/h								6 / 2	9 / 6	11 / 9	17 / 11	22 / 17	27 / 22
	81.4	4.3	58.8		10.9	1,991	230	911	78	11,517	13,924	16,602	20,809	22,137	20,997	22,817	1.24	1.17	1.25	1.08	0.93	1.01
42450	95.8	2.5	100.0	41970	11.5	370	62	174	39	3,971	4,172	4,662	5,847	4,667	4,255	4,741	1.05	1.12	1.25	0.80	0.91	1.11
42450	95.8	2.5	100.0	41980	11.2	371	32	330	24	3,971	4,172	4,662	5,847	4,667	5,478	6,259	1.05	1.12	1.25	0.80	1.17	1.14
42450	95.8	2.5	100.0	41990	11.6	154	15	143	19	3,971	4,172	4,662	5,847	6,081	2,319	2,569	1.05	1.12	1.25	1.04	0.38	1.11
42460	0.0	0.0	97.9	42000	14.0	50	15	147	41	1,210	1,436	1,582	1,665	1,482	1,338	1,406	1.19	1.10	1.05	0.89	0.90	1.05
42460	0.0	0.0	97.9	42000	14.0	50	15	147	41	1,210	1,436	1,582	1,665	1,482	1,338	1,406	1.19	1.10	1.05	0.89	0.90	1.05
42470	0.0	0.0	100.0	42000	14.0	50	15	147	41	1,210	1,436	1,582	1,665	1,482	1,338	1,406	1.19	1.10	1.05	0.89	0.90	1.05
	47.9	1.3	99.3		12.7	174	26	181	34	2,591	2,804	3,122	3,756	3,310	2,678	2,965	1.12	1.11	1.15	0.89	0.86	1.09
42480	22.9	1.0	52.1	42010	12.0	280	9			7,009	9,637	11,440	11,793	7,115	6,787	2,333	1.37	1.19	1.03	0.60	0.95	0.34
42480	22.9	1.0	52.1	42020	10.4	280	9	441	13	7,009	9,637	11,440	11,793	7,115	6,201	6,922	1.37	1.19	1.03	0.60	0.87	1.12
42480	22.9	1.0	52.1	42020	10.4	280	9	441	13	7,009	9,637	11,440	11,793	7,115	6,201	6,922	1.37	1.19	1.03	0.60	0.87	1.12
42480	22.9	1.0	52.1	42030	12.0	280	9			7,009	9,637	11,440	11,793	7,115	6,787	2,333	1.37	1.19	1.03	0.60	0.95	0.34
42480	22.9	1.0	52.1	42030	12.0	280	9			7,009	9,637	11,440	11,793	7,115	6,787	2,333	1.37	1.19	1.03	0.60	0.95	0.34
42490	100.0	2.5	26.8	42040	12.1	822	13	719	18	6,114	9,996	12,838	12,623	11,479	11,077	12,734	1.63	1.28	0.98	0.91	0.96	1.15
42500	100.0	2.5	100.0	42040	12.1	822	13	719	18	6,114	9,996	12,838	12,623	11,479	11,077	12,734	1.63	1.28	0.98	0.91	0.96	1.15
42510	50.0	2.5	100.0	42040	12.1	822	13	719	18	6,114	9,996	12,838	12,623	11,479	11,077	12,734	1.63	1.28	0.98	0.91	0.96	1.15
42520	63.2	2.5	47.0	42040	12.1	822	13	719	18	6,114	9,996	12,838	12,623	11,479	11,077	12,734	1.63	1.28	0.98	0.91	0.96	1.15
42520	63.2	2.5	47.0	42040	12.1	136	6	188	0							12,734						
42520	63.2	2.5	47.0	42050	12.8	136	6	188	0	4,064	4,948	1,736	1,701	7,730	7,376	2,536	1.22	0.35	0.98	4.54	0.95	0.34
42520	63.2	2.5	47.0	42050	12.8	136	6	188	0	4,064	4,948	1,736	1,701	7,730	7,376	2,536	1.22	0.35	0.98	4.54	0.95	0.34
42520	63.2	2.5	47.0	42050	12.8	143	0	62	0	4,064	4,948	1,736	1,701	7,730	7,376	2,536	1.22	0.35	0.98	4.54	0.95	0.34
42520	63.2	2.5	47.0	42060	12.4	143	0	62	0	1,782	2,355	2,016	1,521	2,044	1,763	1,649	1.32	0.86	0.75	1.34	0.86	0.94
42530	0.0	0.0	0.0	42060	12.4	640	11	679	13	1,782	2,355	2,016	1,521	2,044	1,763	1,649	1.32	0.86	0.75	1.34	0.86	0.94
42540	95.0	3.5	100.0	42070	11.7	822	13	719	18	6,114	11,427	12,291	11,851	11,864	10,522	11,269	1.87	1.08	0.96	1.00	0.89	1.07
	52.4	1.9	54.3		12.0	428	9	450	10	5,425	7,943	8,672	8,630	8,042	7,550	6,668	1.44	0.99	0.96	1.60	0.93	0.79
42560	0.0	0.0	0.0	42090	11.0	57	4			2,127	732	849	833	563	533	518	0.34	1.16	0.98	0.68	0.95	0.97
42570	0.0	0.0	0.0	42100	9.9	43	3	31	3	2,127	732	849	833	563	719	750	0.34	1.16	0.98	0.68	1.28	1.04
42580	0.0	0.0	0.0	42090	11.0	57	4			2,127	732	849	833	563	533	518	0.34	1.16	0.98	0.68	0.95	0.97
42590	0.0	0.0	0.0	42100	9.9	43	3	31	3	2,127	732	849	833	563	719	750	0.34	1.16	0.98	0.68	1.28	1.04
42600	0.0	0.0	0.0	42090	11.0	57	4			2,127	732	849	833	563	533	518	0.34	1.16	0.98	0.68	0.95	0.97
42610	0.0	0.0	0.0	42100	9.9	43	3	31	3	2,127	732	849	833	563	719	750	0.34	1.16	0.98	0.68	1.28	1.04
42620	0.0	0.0	0.0	42090	11.0	57	4			2,127	732	849	833	563	533	518	0.34	1.16	0.98	0.68	0.95	0.97
42630	0.0	0.0	0.0	42100	9.9	43	3	31	3	2,127	732	849	833	563	719	750	0.34	1.16	0.98	0.68	1.28	1.04
42640	0.0	0.0	0.0	42090	11.0	57	4			2,127	732	849	833	563	533	518	0.34	1.16	0.98	0.68	0.95	0.97
42650	0.0	0.0	0.0	42100	9.9	43	3	31	3	2,127	732	849	833	563	719	750	0.34	1.16	0.98	0.68	1.28	1.04
42660	0.0	0.0	0.0	42090	11.0	57	4			2,127	732	849	833	563	533	518	0.34	1.16	0.98	0.68	0.95	0.97
42670	27.7	2.5	36.8	42100	9.9	43	3	31	3	2,127	732	849	833	563	719	750	0.34	1.16	0.98	0.68	1.28	1.04
42670	27.7	2.5	36.8	42100	9.9	43	3	31	3	2,127	732	849	833	563	719	750	0.34	1.16	0.98	0.68	1.28	1.04
42670	27.7	2.5	36.8	42100	9.9	43	3	31	3	2,127	732	849	833	563	719	750	0.34	1.16	0.98	0.68	1.28	1.04
	5.9	0.5	7.9		10.4	49	3	31	3	2,127	732	849	833	563	639	651	0.34	1.16	0.98	0.68	1.14	1.01

道路種別 主要地方道 (旅行速度等)

交基 通本 調区 査問 番号	路 線 番 号	路 線 名	起 点 側 接 続 路 線 等	終 点 側 接 続 路 線 等	旅 単 行 位 区 度 間 調 番 査 号	平均旅行速度 (上り)		平均旅行速度 (下り)	
						混 雑 時	昼 間 非 混 雑 時	混 雑 時	昼 間 非 混 雑 時
20400630010	63	松本塩尻線	一般国道 1 4 3 号	兎川寺鎌田線	43320	16.4	17.7	13.5	16.2
20400630020	63	松本塩尻線	兎川寺鎌田線	兎川寺鎌田線	43330	29.3	26.5	24.2	27.6
20400630030	63	松本塩尻線	兎川寺鎌田線	町村白川村井停車場線	43340	30.4	39.1	34.7	35.3
20400630040	63	松本塩尻線	町村白川村井停車場線		43350	40.1	45.3	43.6	45.9
20400630050	63	松本塩尻線		寺村南松本停車場線	43360	42.7	49.1	48.2	48.2
20400630060	63	松本塩尻線	寺村南松本停車場線	松本市・塩尻市境	43370	46.1	47.0	43.4	47.2
20400630070	63	松本塩尻線	松本市・塩尻市境	南原広丘停車場線	43370	44.6	43.8	37.6	42.0
20400630080	63	松本塩尻線	南原広丘停車場線	新茶屋塩尻線	43380	41.8	37.8	46.8	45.5
20400630090	63	松本塩尻線	新茶屋塩尻線	一般国道 2 0 号	43390	36.8	36.1	26.2	34.3
20400630100	63	松本塩尻線	一般国道 2 0 号	一般国道 1 5 3 号	43400	33.2	31.6	22.8	20.1
				計または平均	10	36.1	37.4	34.1	36.2
20400640010	64	天竜公園阿智線	飯田富山佐久間線	泰阜村・下條村境	43410	33.7	35.8	31.6	33.9
20400640020	64	天竜公園阿智線	泰阜村・下條村境	一般国道 1 5 1 号	43420	45.9	38.8	49.5	42.2
20400640040	64	天竜公園阿智線	一般国道 1 5 1 号	親田中村線	43420	38.3	45.6	43.9	42.8
20400640050	64	天竜公園阿智線	親田中村線	下條村・阿智村境	43420	52.4	49.5	48.8	46.0
20400640060	64	天竜公園阿智線	下條村・阿智村境	天竜公園阿智線	43430	32.7	31.4	33.8	29.0
20400640070	64	天竜公園阿智線	天竜公園阿智線	天竜公園阿智線	43440	55.6	53.5	48.0	34.1
20400640140	64	天竜公園阿智線		天竜公園阿智線	43440	48.0	59.5	50.6	48.4
20400640090	64	天竜公園阿智線	天竜公園阿智線	田中乱橋線	43440	39.7	29.6	38.9	27.6
20400640100	64	天竜公園阿智線	田中乱橋線	一般国道 1 5 3 号	43440	22.4	18.0	22.3	18.1
20400640120	64	天竜公園阿智線	天竜公園阿智線	天竜公園阿智線	43440	47.1	47.1	47.1	47.1
20400640080	64	天竜公園阿智線	天竜公園阿智線	天竜公園阿智線	43440	47.1	47.1	47.1	47.1
				計または平均	11	42.1	41.4	42.0	37.8
20400650010	65	上田丸子線	一般国道 1 8 号	長野上田線	43450	20.4	17.3	16.9	20.4
20400650020	65	上田丸子線	長野上田線	一般国道 1 4 3 号	43460	24.6	29.8	14.6	20.3
20400650030	65	上田丸子線	一般国道 1 4 3 号	鹿教湯別所上田線	43470	17.3	24.3	16.9	27.9
20400650040	65	上田丸子線	鹿教湯別所上田線	上田丸子線	43480	22.7	33.5	24.8	30.8
20400650050	65	上田丸子線	上田丸子線	上田丸子線	43490	31.0	33.6	18.1	23.4
20400650060	65	上田丸子線	上田丸子線	塩田仁古田線	43500	35.4	27.8	31.5	32.0
20400650070	65	上田丸子線	塩田仁古田線	別所丸子線	43510	42.2	41.9	36.0	43.4
20400650080	65	上田丸子線	別所丸子線	別所丸子線	43520	43.9	45.4	33.6	42.8
20400650090	65	上田丸子線	別所丸子線		43530	45.7	48.9	37.7	49.2
20400650100	65	上田丸子線		一般国道 2 5 4 号	43540	41.3	49.0	30.0	42.1
20400650120	65	上田丸子線	一般国道 1 4 3 号	鹿教湯別所上田線	43550	24.4	31.6	25.7	30.6
20400650130	65	上田丸子線	鹿教湯別所上田線	上田丸子線	43560	17.5	27.6	14.0	30.4
20400650140	65	上田丸子線	上田丸子線	上田丸子線	43570	26.6	27.0	14.0	25.2
				計または平均	13	30.2	33.7	24.1	32.2
20400660010	66	豊野南志賀公園線	長野豊野線	一般国道 1 8 号	43580	21.0	23.8	12.2	16.9
20400660020	66	豊野南志賀公園線	一般国道 1 8 号	長野市・小布施町境	43590	8.7	13.0	37.4	41.3
20400660030	66	豊野南志賀公園線	長野市・小布施町境	村山小布施停車場線	43600	35.2	40.0	16.2	29.2

道単 路位 状区 況間 調番 号	歩道 設置 率 (%)	歩道 代表 幅員 (m)	バス 延長 率 (%)	交単 通量 区調 査番 号	昼 間 1 2時 間 ビ ー ク 比 率 (%)	ピーク時間交通量(台/h)				自動車交通量比較 (台/12h)												
						上り		下り		平 成 2 年	平 成 6 年	平 成 9 年	平 成 11 年	平 成 17 年	平 成 22 年	平 成 27 年	伸び率					
						自 動 車 類	う ち 大 型 車	自 動 車 類	う ち 大 型 車								6 / 2	9 / 6	11 / 9	17 / 11	22 / 17	27 / 22
						(台/h)	(台/h)	(台/h)	(台/h)													
42680	50.0	3.5	100.0	42110	10.4	512	25	461	1			11,700	10,097	11,092	8,779	9,390			0.86	1.10	0.79	1.07
42680	50.0	3.5	100.0	42110	10.4	512	25	461	1			11,700	10,097	11,092	8,779	9,390			0.86	1.10	0.79	1.07
42690	70.8	2.5	100.0	42120	13.7	1,147	46			3,224	3,380	5,337	5,230	8,277	8,141	8,371	1.05	1.58	0.98	1.58	0.98	1.03
42690	70.8	2.5	100.0	42120	13.7	1,147	46			3,224	3,380	5,337	5,230	8,277	8,141	8,371	1.05	1.58	0.98	1.58	0.98	1.03
42690	70.8	2.5	100.0	42120	13.7	1,147	46			3,224	3,380	5,337	5,230	8,277	8,141	8,371	1.05	1.58	0.98	1.58	0.98	1.03
42690	70.8	2.5	100.0	42130	15.2	347	10	439	5	3,412	3,050	3,370	2,083	4,725	4,867	5,167	0.89	1.10	0.62	2.27	1.03	1.06
42700	39.7	2.5	100.0	42130	15.2	347	10	439	5	3,412	3,050	3,370	2,083	4,725	4,867	5,167	0.89	1.10	0.62	2.27	1.03	1.06
42700	39.7	2.5	100.0	42130	15.2	347	10	439	5	3,412	3,050	3,370	2,083	4,725	4,867	5,167	0.89	1.10	0.62	2.27	1.03	1.06
42700	39.7	2.5	100.0	42130	15.2	347	10	439	5	3,412	3,050	3,370	2,083	4,725	4,867	5,167	0.89	1.10	0.62	2.27	1.03	1.06
42700	39.7	2.5	100.0	42130	15.2	347	10	439	5	3,412	3,050	3,370	2,083	4,725	4,867	5,167	0.89	1.10	0.62	2.27	1.03	1.06
42700	54.2	2.7	100.0		13.8	620	24	445	4	3,342	3,174	5,626	4,630	7,064	6,632	6,973	0.95	1.28	0.78	1.83	0.97	1.05
42710	2.8	0.8	0.0	42140	12.6	20	4	34	3	789	848	709	695	845	828	428	1.07	0.84	0.98	1.22	0.98	0.52
42720	5.3	0.8	0.0	42140	12.6	20	4	34	3	789	848	709	695	845	828	428	1.07	0.84	0.98	1.22	0.98	0.52
42730	0.0	0.0	0.0	42150	12.7	100	5	175	2	801	526	564	654	2,836	2,549	2,159	0.66	1.07	1.16	4.34	0.90	0.85
42740	64.3	2.5	0.0	42150	12.7	100	5	175	2	801	526	564	654	2,836	2,549	2,159	0.66	1.07	1.16	4.34	0.90	0.85
42750	13.6	2.5	0.0	42150	12.7	100	5	175	2	801	526	564	654	2,836	2,549	2,159	0.66	1.07	1.16	4.34	0.90	0.85
42760	96.2	2.5	0.0	42150	12.7	100	5	175	2	801	526	564	654	2,836	2,549	2,159	0.66	1.07	1.16	4.34	0.90	0.85
42780	0.0	0.0	0.0	42180		100	5	175	2													
42760	96.2	2.5	0.0	42150	12.7	100	5	175	2	801	526	564	654	2,836	2,549	2,159	0.66	1.07	1.16	4.34	0.90	0.85
42760	96.2	2.5	0.0	42160	12.7	111	10	252	15	801	526	564	654	2,836	2,939	2,860	0.66	1.07	1.16	4.34	1.04	0.97
42770	0.0	0.0	0.0	42170	13.9	378	37			801	526	564	654	2,836	2,683	2,723	0.66	1.07	1.16	4.34	0.95	1.01
42760	96.2	2.5	0.0	42150	12.7					801	526	564	654	2,836	2,549	2,159	0.66	1.07	1.16	4.34	0.90	0.85
42760	42.8	1.5	0.0		12.8	113	9	152	4	799	590	593	662	2,438	2,257	1,939	0.74	1.02	1.12	3.72	0.94	0.81
42790	100.0	2.5	90.5	42190	10.4	601	19	754	17	17,338	18,554	19,109	20,661	15,669	13,299	12,633	1.07	1.03	1.08	0.76	0.85	0.95
42790	100.0	2.5	90.5	42195	9.7	506	16	424	10	17,338	18,554	19,109	20,661	15,669	13,299	9,269	1.07	1.03	1.08	0.76	0.85	0.70
42790	100.0	2.5	90.5	42200	9.2	614	82	489	62	17,338	18,554	19,109	20,661	15,669	16,430	11,586	1.07	1.03	1.08	0.76	1.05	0.71
42800	59.4	2.0	65.6	42210	16.1	298	14	812	17	7,362	7,484	6,986	8,070	7,970	7,013	6,875	1.02	0.93	1.16	0.99	0.88	0.98
42800	59.4	2.0	65.6	42210	16.1	298	14	812	17	7,362	7,484	6,986	8,070	7,970	7,013	6,875	1.02	0.93	1.16	0.99	0.88	0.98
42800	59.4	2.0	65.6	42210	16.1	298	14	812	17	7,362	7,484	6,986	8,070	7,970	7,013	6,875	1.02	0.93	1.16	0.99	0.88	0.98
42800	59.4	2.0	65.6	42210	16.1	298	14	812	17	7,362	7,484	6,986	8,070	7,970	7,013	6,875	1.02	0.93	1.16	0.99	0.88	0.98
42800	59.4	2.0	65.6	42215	16.4	406	15	980	24	7,362	7,484	6,986	8,070	7,970	7,013	8,465	1.02	0.93	1.16	0.99	0.88	1.21
42800	59.4	2.0	65.6	42220	12.5	333	25			3,026	3,205	3,209	8,070	7,970	2,625	2,665	1.06	1.00	2.51	0.99	0.33	1.02
42810	0.0	0.0	100.0	42230	14.4	93	9	254	13				3,144	3,159	3,014	2,403			1.00	0.95	0.80	
42820	100.0	5.0	0.0	42240	10.5	800	48	704	53					14,860	15,679	14,327				1.06	0.91	
42830	100.0	3.5	0.0	42250	11.0	691	51	699	47					10,894	10,578	12,650				0.97	1.20	
42830	100.0	3.5	0.0	42250	11.0	691	51	699	47					10,894	10,578	12,650				0.97	1.20	
42830	73.6	2.4	58.9		13.0	456	29	688	28	10,206	10,699	10,607	11,355	10,356	9,274	8,781	1.04	0.97	1.28	0.92	0.88	0.97
42840	54.5	1.5	63.6	42260	10.5	122	9	109	2	1,704	1,756	2,647	9,392	11,363	10,842	2,191	1.03	1.51	3.55	1.21	0.95	0.20
42840	54.5	1.5	63.6	42270	10.1	1,135	142			1,704	1,756	2,647	9,392	11,363	10,842	11,233	1.03	1.51	3.55	1.21	0.95	1.04
42850	100.0	1.8	0.0	42280	11.6	789	32	544	18	7,043	8,177	4,394	4,856	4,990	12,226	11,457	1.16	0.54	1.11	1.03	2.45	0.94

道路種別 主要地方道 (旅行速度等)

交基 通本 調区 査問 番号	路 線 番 号	路 線 名	起 点 側 接 続 路 線 等	終 点 側 接 続 路 線 等	旅 単 行 位 速 区 度 間 調 番 査 号	平均旅行速度 (上り)		平均旅行速度 (下り)	
						混 雑 時  (km/h)	昼 間 非 混 雑 時  (km/h)	混 雑 時  (km/h)	昼 間 非 混 雑 時  (km/h)
20400660040	66	豊野南志賀公園線	村山小布施停車場線	村山小布施停車場線	43610	10.0	23.0	30.5	35.6
20400660050	66	豊野南志賀公園線	村山小布施停車場線	一般国道403号	43620	31.5	31.9	30.7	34.3
20400660070	66	豊野南志賀公園線	一般国道403号	須坂市・高山村境	43630	31.5	33.9	35.6	28.5
20400660080	66	豊野南志賀公園線	須坂市・高山村境	須坂中野線	43640	46.7	44.1	44.7	41.9
20400660090	66	豊野南志賀公園線	須坂中野線	宮村湯田中停車場線	43650	42.5	36.0	41.9	44.4
20400660100	66	豊野南志賀公園線	宮村湯田中停車場線	山田温泉線	43660	33.7	37.1	39.7	36.7
20400660110	66	豊野南志賀公園線	山田温泉線	高山村・山ノ内町境	43670	32.9	32.9	27.4	27.4
20400660120	66	豊野南志賀公園線	高山村・山ノ内町境	一般国道292号	43680	36.1	36.1	25.4	25.4
				計または平均	11	30.0	32.0	31.1	32.9
20400670010	67	松本和田線	一般国道143号	惣社岡田線	43690	13.2	16.4	11.1	14.2
20400670020	67	松本和田線	惣社岡田線	湯の原荒町線	43700	43.9	23.0	34.8	15.7
20400670030	67	松本和田線	湯の原荒町線	兎川寺鎌田線	43710	34.4	31.4	25.8	30.1
20400670040	67	松本和田線	兎川寺鎌田線	美ヶ原公園線	43720	42.1	32.3	40.7	26.7
20400670050	67	松本和田線	美ヶ原公園線	松本市・長和町境	43730	30.5	30.5	30.5	30.5
20400670060	67	松本和田線	松本市・長和町境	美ヶ原公園東餅屋線	43740	25.0	30.9	16.6	29.5
20400670070	67	松本和田線	美ヶ原公園東餅屋線	美ヶ原公園東餅屋線	43750	34.6	37.7	35.6	40.6
20400670080	67	松本和田線	美ヶ原公園東餅屋線	一般国道142号	43760	32.0	32.0	33.3	33.3
				計または平均	8	32.0	29.3	28.6	27.6
20400680010	68	梓山海ノ口線		川上佐久線	43770	54.4	52.1	54.4	52.1
20400680020	68	梓山海ノ口線	川上佐久線	川上村・南牧村境	43780	40.0	40.0	42.2	42.2
20400680030	68	梓山海ノ口線	川上村・南牧村境	一般国道141号	43780	36.9	36.9	32.0	32.0
				計または平均	3	43.8	43.0	42.9	42.1
20400700010	70	長野信州新線	長野上田線	清野篠ノ井停車場線	43790	9.8	11.6	15.8	10.7
20400700020	70	長野信州新線	清野篠ノ井停車場線		43800	23.3	25.1	19.5	25.8
20400700040	70	長野信州新線		川口田野口篠ノ井線	43820	44.8	46.3	46.9	46.0
20400700050	70	長野信州新線	川口田野口篠ノ井線	川口田野口篠ノ井線	43830	35.4	38.6	34.1	36.6
20400700060	70	長野信州新線	川口田野口篠ノ井線	一般国道19号	43840	36.8	39.8	33.5	38.1
20400700080	70	長野信州新線	長野信州新線	川口田野口篠ノ井線	43850	35.4	42.6	41.4	40.2
20400700090	70	長野信州新線	川口田野口篠ノ井線	川口田野口篠ノ井線	43860	36.1	36.3	37.2	42.3
20400700100	70	長野信州新線	川口田野口篠ノ井線		43870	47.5	47.6	50.0	50.6
				計または平均	8	33.6	36.0	34.8	36.3
20400740010	74	阿南東栄線	一般国道151号	阿南東栄線	43880	43.2	34.7	42.0	44.4
				計または平均	1	43.2	34.7	42.0	44.4
20400750010	75	駒ヶ根駒ヶ岳公園線		一般国道153号	43890	26.7	13.7	11.0	11.5
20400750030	75	駒ヶ根駒ヶ岳公園線	一般国道153号	中央自動車道西宮線	43900	18.0	23.2	23.0	21.1
20400750040	75	駒ヶ根駒ヶ岳公園線	中央自動車道西宮線	駒ヶ根市・宮田村境	43910	45.6	34.1	45.6	33.4
20400750050	75	駒ヶ根駒ヶ岳公園線	駒ヶ根市・宮田村境	宮田村・駒ヶ根市境	43910	23.4	23.4	23.4	23.4
20400750060	75	駒ヶ根駒ヶ岳公園線	宮田村・駒ヶ根市境	駒ヶ根市・宮田村境	43910	23.4	23.4	23.4	23.4
20400750070	75	駒ヶ根駒ヶ岳公園線	駒ヶ根市・宮田村境		43910	23.4	23.4	23.4	23.4
				計または平均	6	26.8	23.5	25.0	22.7

道 路 状 況 区 間 調 査 番 号	歩 道 設 置 率 (%)	歩 道 代 表 幅 員 (m)	バ ス 延 長 率 路 線 (%)	交 通 量 調 査 番 号	昼 間 1 2 時 間 の ビ ーク 比 率 (%)	ピーク時間交通量(台/h)				自動車交通量比較 (台/12h)												
						上り		下り		平 成 2 年	平 成 6 年	平 成 9 年	平 成 1 1 年	平 成 1 7 年	平 成 2 2 年	平 成 2 7 年	伸び率					
						自 動 車 類	う ち 大 型 車	自 動 車 類	う ち 大 型 車								6 / 2	9 / 6	11 / 9	17 / 11	22 / 17	27 / 22
						(台/h)	(台/h)	(台/h)	(台/h)													
42860	100.0	3.5	0.0	42290	12.1	1,075	181					8,564	8,821	8,733	8,590	8,884			1.03	0.99	0.98	1.03
42870	100.0	2.5	0.0	42300	10.3	234	5	228	4	7,043	8,177	4,394	4,856	4,990	3,900	4,479	1.16	0.54	1.11	1.03	0.78	1.15
42880	100.0	2.5	0.0	42310	10.6	169	34				1,585	1,378	1,500	1,560	1,534	1,597		0.87	1.09	1.04	0.98	1.04
42890	68.6	2.0	57.1	42320	10.7	103	8	113	5		1,585	1,378	1,500	1,560	537	2,026		0.87	1.09	1.04	0.34	3.77
42900	10.0	2.5	100.0	42330	10.9	96	8	108	4		1,585	1,378	1,500	1,560	1,476	1,866		0.87	1.09	1.04	0.95	1.26
42910	14.3	1.5	100.0	42340	10.6	162	33				1,585	1,378	1,500	1,560	1,476	1,527		0.87	1.09	1.04	0.95	1.03
42920	0.0	0.0	2.7	42350	13.3	260	27			1,406	913	1,087	1,065	1,997	1,889	1,956	0.65	1.19	0.98	1.88	0.95	1.04
42930	0.0	0.0	0.0	42360	13.3	260	27			844	913	1,087	1,500	1,997	1,889	1,956	1.08	1.19	1.38	1.33	0.95	1.04
	54.7	1.8	35.2		11.3	400	46	220	7	3,291	2,803	2,757	4,171	4,698	5,018	4,470	1.02	1.00	1.55	1.17	1.02	1.23
42940	46.2	3.5	100.0	42370	9.3	528	49	509	45			12,122	11,127	11,018	11,907	11,149			0.92	0.99	1.08	0.94
42940	46.2	3.5	100.0	42370	9.3	528	49	509	45			12,122	11,127	11,018	11,907	11,149			0.92	0.99	1.08	0.94
42940	46.2	3.5	100.0	42370	9.3	528	49	509	45			12,122	11,127	11,018	11,907	11,149			0.92	0.99	1.08	0.94
42950	0.6	0.8	45.3	42380	10.0	197	8			1,845	1,673	1,983	1,947	2,274	1,902	1,969	0.91	1.19	0.98	1.17	0.84	1.04
42950	0.6	0.8	45.3	42390	10.3	109	4			772	596	676	511	534	1,020	1,060	0.77	1.13	0.76	1.05	1.91	1.04
42960	0.0	0.0	0.0	42400	17.0	37	2			592	220	317	123	230	218	220	0.37	1.44	0.39	1.87	0.95	1.01
42970	0.0	0.0	0.0	42410	16.7	9	1			69	60	175	56	56	66	54	0.87	2.92	0.32	1.00	1.18	0.82
42970	0.0	0.0	0.0	42410	16.7	9	1			69	60	175	56	56	66	54	0.87	2.92	0.32	1.00	1.18	0.82
	17.5	1.5	48.8		12.3	243	20	509	45	669	522	4,962	4,509	4,526	4,874	4,601	0.76	1.92	0.69	1.13	1.16	0.94
42980	20.5	2.0	84.6	42420	10.2	184	23	220	30	3,212	2,812	2,731	2,875	249	2,690	3,955	0.88	0.97	1.05	0.09	10.80	1.47
42980	20.5	2.0	84.6	42420	10.2	184	23	220	30	3,212	2,812	2,731	2,875	249	2,690	3,955	0.88	0.97	1.05	0.09	10.80	1.47
42990	15.3	1.5	0.0	42420	10.2	184	23	220	30	3,212	2,812	2,731	2,875	249	2,690	3,955	0.88	0.97	1.05	0.09	10.80	1.47
	18.8	1.8	56.4		10.2	184	23	220	30	3,212	2,812	2,731	2,875	249	2,690	3,955	0.88	0.97	1.05	0.09	10.80	1.47
43000	78.6	3.0	78.6	42430	11.1	260	19	302	8	7,236	6,690	9,639	7,007	12,127	11,571	5,060	0.92	1.44	0.73	1.73	0.95	0.44
43000	78.6	3.0	78.6	42440	12.8	730	16	710	12	7,236	6,690	9,639	7,007	12,127	11,611	11,263	0.92	1.44	0.73	1.73	0.96	0.97
43010	35.1	2.5	43.6	42460	14.4	137	8	105	0	1,923	1,974	1,758	1,749	1,978	1,651	1,679	1.03	0.89	0.99	1.13	0.83	1.02
43010	35.1	2.5	43.6	42460	14.4	137	8	105	0	1,923	1,974	1,758	1,749	1,978	1,651	1,679	1.03	0.89	0.99	1.13	0.83	1.02
43010	35.1	2.5	43.6	42460	14.4	137	8	105	0	1,923	1,974	1,758	1,749	1,978	1,651	1,679	1.03	0.89	0.99	1.13	0.83	1.02
43020	100.0	2.5	0.0	42470																		
43030	100.0	2.5	0.0	42480	14.7	152	4	194	7	280	338	116	417	622	1,894	2,360	1.21	0.34	3.59	1.49	3.05	1.25
43030	100.0	2.5	0.0	42480	14.7	152	4	194	7	280	338	116	417	622	1,894	2,360	1.21	0.34	3.59	1.49	3.05	1.25
	70.3	2.6	36.0		13.8	244	10	245	5	2,972	2,854	3,541	2,871	4,490	4,560	3,726	1.05	0.89	1.66	1.40	1.50	1.00
43040	0.0	0.0	0.0	42490	12.5	39	5			1,096	1,055	426	517	344	325	313	0.96	0.40	1.21	0.67	0.94	0.96
	0.0	0.0	0.0		12.5	39	5			1,096	1,055	426	517	344	325	313	0.96	0.40	1.21	0.67	0.94	0.96
43050	100.0	2.5	100.0	42500	10.8	145	4	98	5	4,813	8,402	8,852	9,950	10,174	9,705	2,252	1.75	1.05	1.12	1.02	0.95	0.23
43060	100.0	2.5	61.7	42510	9.9	483	27	445	25	4,813	8,402	8,852	9,950	10,174	9,980	9,412	1.75	1.05	1.12	1.02	0.98	0.94
43060	100.0	2.5	61.7	42520	11.3	224	12	189	14	4,813	8,402	8,852	9,950	10,174	3,473	3,648	1.75	1.05	1.12	1.02	0.34	1.05
43070	0.0	0.0	100.0	42530	14.4	9	6	31	9	844	975	755	773	174	165	277	1.16	0.77	1.02	0.23	0.95	1.68
43080	0.0	0.0	100.0	42530	14.4	9	6	31	9	844	975	755	773	174	165	277	1.16	0.77	1.02	0.23	0.95	1.68
43090	0.0	0.0	100.0	42530	14.4	9	6	31	9	844	975	755	773	174	165	277	1.16	0.77	1.02	0.23	0.95	1.68
	50.0	1.3	87.2		12.5	147	10	138	12	2,829	4,689	4,804	5,362	5,174	3,942	2,691	1.46	0.91	1.07	0.63	0.85	1.21

道路種別 主要地方道 (旅行速度等)

交基 通本 調区 査問 番号	路 線 番 号	路 線 名	起 点 側 接 続 路 線 等	終 点 側 接 続 路 線 等	旅 単 行 位 速 区 度 間 調 番 査 号	平均旅行速度 (上り)		平均旅行速度 (下り)	
						混 雑 時	昼 間 非 混 雑 時	混 雑 時	昼 間 非 混 雑 時
						(km/h)	(km/h)	(km/h)	(km/h)
20400760010	76	長野戸隠線	一般国道406号	飯綱高原苧井線	43920	33.6	34.5	31.8	32.4
20400760020	76	長野戸隠線	飯綱高原苧井線	入山小市線	43930	28.5	32.9	31.7	33.9
20400760030	76	長野戸隠線	入山小市線	栃原北郷信濃線	43940	33.6	34.3	36.3	30.6
20400760040	76	長野戸隠線	栃原北郷信濃線	戸隠篠ノ井線	43950	41.6	42.1	45.3	44.5
20400760050	76	長野戸隠線	戸隠篠ノ井線	戸隠高原浅川線	43960	46.6	40.6	34.4	41.0
20400760060	76	長野戸隠線	戸隠高原浅川線	信濃信州新線	43970	28.9	32.8	26.2	33.5
				計または平均	6	35.5	36.2	34.3	36.0
20400770010	77	長野上田線	一般国道117号	関崎川中島停車場線	43980	16.8	28.5	17.0	18.3
20400770020	77	長野上田線	関崎川中島停車場線	一般国道19号	43990	16.7	25.8	24.3	27.0
20400770030	77	長野上田線	一般国道19号	川合川中島線	44000	20.9	22.7	19.6	23.0
20400770040	77	長野上田線	川合川中島線	戸隠篠ノ井線	44010	25.6	26.3	22.6	26.4
20400770050	77	長野上田線	戸隠篠ノ井線	松代篠ノ井線	44020	15.0	20.5	20.9	22.7
20400770060	77	長野上田線	松代篠ノ井線	長野信州新線	44030	16.5	21.6	20.8	26.2
20400770070	77	長野上田線	長野信州新線	長野上田線	44040	19.3	16.8	16.4	15.7
20400770080	77	長野上田線	長野上田線	川口田野口篠ノ井線	44050	29.5	32.5	35.0	19.6
20400770090	77	長野上田線	川口田野口篠ノ井線	長野市・千曲市境	44060	27.2	22.4	27.9	25.5
20400770100	77	長野上田線	長野市・千曲市境	一般国道403号	44070	30.8	32.1	21.5	22.6
20400770150	77	長野上田線	一般国道403号	姨捨停車場線	44073	28.6	32.6	21.8	39.4
20400770160	77	長野上田線	姨捨停車場線	一般国道18号	44073	25.1	27.4	27.6	32.0
20400770170	77	長野上田線	一般国道18号	内川姨捨停車場線	44075	41.9	42.0	47.0	47.8
20400770180	77	長野上田線	内川姨捨停車場線	内川姨捨停車場線	44075	36.3	41.4	33.2	35.5
20400770190	77	長野上田線	内川姨捨停車場線	大町麻績インター千曲線	44075	38.3	39.4	29.8	38.3
20400770210	77	長野上田線	大町麻績インター千曲線	新田坂城停車場線	44100	24.3	30.0	27.6	33.8
20400770220	77	長野上田線	新田坂城停車場線	千曲市・坂城町境	44110	44.3	47.1	38.4	46.2
20400770230	77	長野上田線	千曲市・坂城町境		44110	44.8	48.5	27.4	43.2
20400770240	77	長野上田線		上室賀坂城停車場線	44120	40.0	42.7	18.5	29.6
20400770250	77	長野上田線	上室賀坂城停車場線	坂城町・上田市境	44125	30.0	43.0	37.3	43.0
20400770260	77	長野上田線	坂城町・上田市境	一般国道18号	44130	63.9	58.2	63.9	58.2
20400770265	77	長野上田線	一般国道18号		44135	40.0	37.4	45.9	35.0
20400770280	77	長野上田線	一般国道143号	上田丸子線	44150	28.1	25.5	12.0	21.7
20400770300	77	長野上田線	一般国道143号	上田塩川線	44160	15.2	19.7	19.1	26.0
20400770310	77	長野上田線	上田塩川線	一般国道141号	44170	15.7	16.2	11.5	15.9
20400770120	77	長野上田線	長野上田線	一般国道18号	44080	12.9	14.3	23.7	27.8
20400770130	77	長野上田線	一般国道18号		44090	39.6	49.2	52.2	54.2
				計または平均	27	29.2	32.0	28.3	31.7
20400780010	78	佐久小諸線	一般国道142号	上原猿久保線	44190	29.1	33.8	32.2	38.2
20400780020	78	佐久小諸線	上原猿久保線	上原猿久保線	44200	28.2	26.3	18.6	33.3
20400780030	78	佐久小諸線	上原猿久保線	塩名田佐久線	44210	38.5	21.5	41.4	37.5
20400780040	78	佐久小諸線	塩名田佐久線	佐久市・小諸市境	44220	34.8	38.1	47.9	44.8
20400780050	78	佐久小諸線	佐久市・小諸市境	下仁田浅科線	44220	34.6	30.3	15.6	25.3

道単 路位 状区 況調 査番 号	歩道 設 置 率 (%)	歩道 代 表 幅 員 (m)	バス 延 長 率 (%)	交 通 量 区 間 調 査 番 号	昼 間 1 2 時 間 ビ ー ク 比 率 (%)	ピーク時間交通量(台/h)				自動車交通量比較 (台/12h)												
						上り		下り		平成 2 年	平成 6 年	平成 9 年	平成 11 年	平成 17 年	平成 22 年	平成 27 年	伸び率					
						自動 車 類 (台/h)	うち 大 型 車 (台/h)	自動 車 類 (台/h)	うち 大 型 車 (台/h)								6 / 2	9 / 6	11 / 9	17 / 11	22 / 17	27 / 22
43100	0.8	1.3	100.0	42540	11.4	29	4		519	1,183	339	332	346	264	255	2.28	0.29	0.98	1.04	0.76	0.97	
43100	0.8	1.3	100.0	42540	11.4	29	4		519	1,183	339	332	346	264	255	2.28	0.29	0.98	1.04	0.76	0.97	
43100	0.8	1.3	100.0	42540	11.4	29	4		519	1,183	339	332	346	264	255	2.28	0.29	0.98	1.04	0.76	0.97	
43110	1.9	1.4	100.0	42540	11.4	29	4		519	1,183	339	332	346	264	255	2.28	0.29	0.98	1.04	0.76	0.97	
43110	1.9	1.4	100.0	42550	13.1	131	7	216	9	5,235	2,846	3,100	1,090	846	807	2,651	0.54	1.09	0.35	0.78	0.95	3.29
43110	1.9	1.4	100.0	42550	13.1	131	7	216	9	5,235	2,846	3,100	1,090	846	807	2,651	0.54	1.09	0.35	0.78	0.95	3.29
	1.4	1.3	100.0		12.0	63	5	216	9	2,091	1,737	1,259	585	513	445	1,054	1.70	0.56	0.77	0.95	0.82	1.74
43120	28.6	3.0	77.1	42560	9.5	668	6	814	13	16,803	17,140	18,274	18,680	19,332	16,616	15,552	1.02	1.07	1.02	1.03	0.86	0.94
43120	28.6	3.0	77.1	42560	9.5	668	6	814	13	16,803	17,140	18,274	18,680	19,332	16,616	15,552	1.02	1.07	1.02	1.03	0.86	0.94
43120	28.6	3.0	77.1	42570	9.7	798	53	731	32	16,803	17,140	18,274	18,680	19,332	18,440	15,759	1.02	1.07	1.02	1.03	0.95	0.85
43120	28.6	3.0	77.1	42570	9.7	798	53	731	32	16,803	17,140	18,274	18,680	19,332	18,440	15,759	1.02	1.07	1.02	1.03	0.95	0.85
43120	28.6	3.0	77.1	42580	10.2	570	64	784	69	16,803	17,140	18,274	18,680	19,332	18,440	13,230	1.02	1.07	1.02	1.03	0.95	0.72
43120	28.6	3.0	77.1	42590	9.8	543	61	650	42	16,803	17,140	18,274	18,680	19,332	18,440	12,218	1.02	1.07	1.02	1.03	0.95	0.66
43120	28.6	3.0	77.1	42590	9.8	543	61	650	42	16,803	17,140	18,274	18,680	19,332	18,440	12,218	1.02	1.07	1.02	1.03	0.95	0.66
43130	6.3	2.5	0.0	42600	12.3	124	5	156	11	3,980	4,436	3,619	3,037	2,731	3,164	2,276	1.11	0.82	0.84	0.90	1.16	0.72
43130	6.3	2.5	0.0	42610	12.4	418	16	543	13	3,980	4,436	3,619	3,037	2,731	7,149	7,728	1.11	0.82	0.84	0.90	2.62	1.08
43140	100.0	1.2	100.0	42620	11.3	202	4	239	11	8,204	8,207	8,753	8,274	8,467	4,770	3,909	1.00	1.07	0.95	1.02	0.56	0.82
43160	50.0	2.5	98.6	42623	13.3	311	3	273	3	8,204	8,207	8,753	8,274	8,467	4,770	5,157	1.00	1.07	0.95	1.02	0.56	1.08
43160	50.0	2.5	98.6	42624	14.3	311	3	273	3	8,204	8,207	8,753	8,274	8,467	4,770	5,090	1.00	1.07	0.95	1.02	0.56	1.07
43160	50.0	2.5	98.6	42625	13.8	258	9	429	10	8,204	8,207	8,753	8,274	8,467	4,770	5,788	1.00	1.07	0.95	1.02	0.56	1.21
43160	50.0	2.5	98.6	42626	13.4	286	3	444	8	8,204	8,207	8,753	8,274	8,467	4,770	6,494	1.00	1.07	0.95	1.02	0.56	1.36
43160	50.0	2.5	98.6	42627	14.0	329	21	467	23	8,204	8,207	8,753	8,274	8,467	4,770	8,056	1.00	1.07	0.95	1.02	0.56	1.69
43170	60.0	1.5	100.0	42650	13.5	359	20	513	23	8,492	9,077	8,604	8,652	9,500	10,723	9,028	1.07	0.95	1.01	1.10	1.13	0.84
43180	100.0	4.0	0.0	42660	13.5	414	17	716	15						8,403	7,971						0.95
43190	100.0	2.5	0.0	42660	13.5	419	29	804	33						8,403	7,971						0.95
43200	92.7	2.5	75.6	42670	14.1	376	28	702	31	8,492	9,077	8,604	8,652	9,500	7,716	8,712	1.07	0.95	1.01	1.10	0.81	1.13
43200	92.7	2.5	75.6	42675	14.2	376	28	702	31	8,492	9,077	8,604	8,652	9,500	7,716	8,516	1.07	0.95	1.01	1.10	0.81	1.10
43210	42.9	2.5	59.5	42680	11.7	629	16	597	17	6,384	4,403	6,621	7,280	5,368	8,182	4,747	0.69	1.50	1.10	0.74	1.52	0.58
43210	42.9	2.5	59.5	42680	11.7	596	12	615	11	6,384	4,403	6,621	7,280	5,368	8,182	4,747	0.69	1.50	1.10	0.74	1.52	0.58
43210	42.9	2.5	59.5	42680	11.7	226	7	329	6	6,384	4,403	6,621	7,280	5,368	4,820	4,747	0.69	1.50	1.10	0.74	0.90	0.98
43220	100.0	1.8	100.0	42700	10.2	226	7	329	6	14,948	18,179	17,383	17,339	14,423	13,757	9,591	1.22	0.96	1.00	0.83	0.95	0.70
43220	100.0	1.8	100.0	42710	11.8	226	7	329	6	14,948	18,179	17,383	17,339	14,423	13,839	9,331	1.22	0.96	1.00	0.83	0.96	0.67
43150	93.9	2.5	0.0	42621	16.2	978	51								3,606							
43150	93.9	2.5	0.0	42621	16.2	727	6	407	12						3,606							
	56.5	2.5	65.3		12.3	458	22	540	20	10,840	11,082	11,657	11,694	11,523	10,244	8,421	1.00	1.08	0.99	0.97	0.97	0.93
43250	33.3	2.5	82.2	42730	13.4	135	0	233	0	4,033	5,081	5,377	4,052	3,970	3,969	2,744	1.26	1.06	0.75	0.98	1.00	0.69
43250	33.3	2.5	82.2	42730	13.4	135	0	233	0	4,033	5,081	5,377	4,052	3,970	3,969	2,744	1.26	1.06	0.75	0.98	1.00	0.69
43250	33.3	2.5	82.2	42740	15.0	130	14	309	1	4,033	5,081	5,377	4,052	3,970	3,357	2,919	1.26	1.06	0.75	0.98	0.85	0.87
43250	33.3	2.5	82.2	42740	15.0	130	14	309	1	4,033	5,081	5,377	4,052	3,970	3,357	2,919	1.26	1.06	0.75	0.98	0.85	0.87
43260	63.0	3.0	100.0	42740	15.0	130	14	309	1	4,033	5,081	5,377	4,052	3,970	3,357	2,919	1.26	1.06	0.75	0.98	0.85	0.87

道路種別 主要地方道 (旅行速度等)

交基 通本 調区 査問 番号	路 線 番 号	路 線 名	起 点 側 接 続 路 線 等	終 点 側 接 続 路 線 等	旅 単 行 位 区 度 間 調 査 番 号	平均旅行速度 (上り)		平均旅行速度 (下り)	
						混 雑 時	昼 間 非 混 雑 時	混 雑 時	昼 間 非 混 雑 時
						(km/h)	(km/h)	(km/h)	(km/h)
20400780060	78	佐久小諸線	下仁田浅科線	耳取三岡停車場線	44230	39.6	43.8	44.4	49.4
20400780070	78	佐久小諸線	耳取三岡停車場線	一般国道141号	44240	33.9	36.8	31.6	34.3
				計または平均	7	34.1	32.9	33.1	37.5
20400790010	79	小諸上田線	一般国道141号	一般国道18号	44250	28.6	30.2	23.6	30.0
20400790020	79	小諸上田線	一般国道18号	上信越自動車道	44260	28.9	34.5	34.5	35.3
20400790030	79	小諸上田線	上信越自動車道	小諸軽井沢線	44270	40.5	44.2	30.4	37.2
20400790040	79	小諸上田線	小諸軽井沢線	小諸市・東御市境	44280	39.7	39.6	30.9	45.1
20400790050	79	小諸上田線	小諸市・東御市境	東御嬭恋線	44290	26.9	32.9	31.7	27.9
20400790060	79	小諸上田線	東御嬭恋線	真田東部線	44300	33.8	37.8	24.5	36.3
20400790070	79	小諸上田線	真田東部線	丸子東部インター線	44310	24.0	28.9	16.6	25.2
20400790080	79	小諸上田線	丸子東部インター線	大屋停車場田沢線	44320	34.2	36.6	37.4	43.1
20400790090	79	小諸上田線	大屋停車場田沢線	東御市・上田市境	44330	17.7	24.7	28.9	35.2
20400790100	79	小諸上田線	東御市・上田市境	下原大屋停車場線	44330	29.6	31.2	15.5	36.5
20400790110	79	小諸上田線	下原大屋停車場線	一般国道18号	44340	29.6	15.8	27.6	30.3
20400790120	79	小諸上田線	一般国道18号	一般国道18号	44350	29.2	20.4	12.0	24.0
20400790124	79	小諸上田線	一般国道18号		44360	14.8	9.5	16.6	11.0
20400790150	79	小諸上田線		一般国道141号	44360				
20400790170	79	小諸上田線	一般国道141号		44360	7.8	8.2	27.6	29.1
20400790130	79	小諸上田線		一般国道141号	44360	14.7	19.8	11.1	13.7
				計または平均	16	26.7	27.6	24.6	30.7
20400800010	80	小諸軽井沢線	小諸上田線	菱野筒井線	44370	32.0	44.6	45.3	48.6
20400800020	80	小諸軽井沢線	菱野筒井線		44380	46.6	48.9	45.4	45.1
20400800030	80	小諸軽井沢線		小諸市・御代田町境	44390	49.8	48.3	48.7	48.3
20400800040	80	小諸軽井沢線	小諸市・御代田町境	御代田町・軽井沢町境	44390	52.9	53.3	52.6	50.3
20400800050	80	小諸軽井沢線	御代田町・軽井沢町境	一般国道18号	44390	47.0	46.6	31.3	28.5
				計または平均	5	45.7	48.3	44.7	44.2
20400810010	81	丸子東部インター線	一般国道152号	芦田大屋停車場線	44400	31.9	38.2	33.5	39.3
20400810020	81	丸子東部インター線	芦田大屋停車場線	上田市・東御市境	44410	32.4	44.7	43.3	46.4
20400810030	81	丸子東部インター線	上田市・東御市境	羽毛山大日向線	44410	50.7	52.5	38.2	55.1
20400810040	81	丸子東部インター線	羽毛山大日向線	丸子北御牧東部線	44420	34.8	39.2	23.6	35.0
20400810050	81	丸子東部インター線	丸子北御牧東部線	東部望月線	44430	29.2	30.7	14.4	24.0
20400810060	81	丸子東部インター線	東部望月線	一般国道18号	44440	11.4	16.4	11.7	13.7
20400810070	81	丸子東部インター線	一般国道18号	小諸上田線	44450	30.8	36.3	28.5	33.0
20400810080	81	丸子東部インター線	小諸上田線	丸子東部インター線	44460	14.3	21.3	15.5	21.5
20400810090	81	丸子東部インター線	丸子東部インター線	真田東部線	44470	27.2	24.5	19.6	19.3
20400810110	81	丸子東部インター線	丸子東部インター線	上信越自動車道	44480	26.1	26.0	29.3	32.0
				計または平均	10	28.9	33.0	25.8	31.9
20400820010	82	別所丸子線		鹿教湯別所上田線	44490	31.4	12.2	27.6	13.4
20400820020	82	別所丸子線	鹿教湯別所上田線	鹿教湯別所上田線	44500	35.2	31.0	24.6	12.0
20400820030	82	別所丸子線	鹿教湯別所上田線	上田丸子線	44510	41.6	27.7	38.8	36.3



道単位 状況 調査 番号	歩道 設置 率 (%)	歩道 代表 幅員 (m)	バス 延長 率 (%)	交 通 量 調 査 番 号	昼 間 1 2 時 間 ビ ック 比 率 (%)	ピーク時間交通量(台/h)				自動車交通量比較 (台/12h)												
						上り		下り		平 成 2 年	平 成 6 年	平 成 9 年	平 成 11 年	平 成 17 年	平 成 22 年	平 成 27 年	伸び率					
						自 動 車 類	う ち 大 型 車	自 動 車 類	う ち 大 型 車								6 / 2	9 / 6	11 / 9	17 / 11	22 / 17	27 / 22
						(台/h)	(台/h)	(台/h)	(台/h)													
43260	63.0	3.0	100.0	42750	15.0	1,170	115			5,235	6,437	6,112	6,427	7,733	7,606	7,799	1.23	0.95	1.05	1.20	0.98	1.03
43260	63.0	3.0	100.0	42750	15.0	1,170	115			5,235	6,437	6,112	6,427	7,733	7,606	7,799	1.23	0.95	1.05	1.20	0.98	1.03
43260	46.0	2.7	89.8		14.5	429	39	279	1	4,376	5,468	5,587	4,731	5,045	4,746	4,263	1.25	1.03	0.84	1.04	0.93	0.86
43270	89.4	3.0	42.6	42760	12.6	920	70	837	96		3,574	4,534	3,862	5,529	12,573	13,892		1.27	0.85	1.43	2.27	1.10
43270	89.4	3.0	42.6	42760	12.6	920	70	837	96		3,574	4,534	3,862	5,529	12,573	13,892		1.27	0.85	1.43	2.27	1.10
43270	89.4	3.0	42.6	42760	12.6	920	70	837	96		3,574	4,534	3,862	5,529	12,573	13,892		1.27	0.85	1.43	2.27	1.10
43270	89.4	3.0	42.6	42760	12.6	920	70	837	96		3,574	4,534	3,862	5,529	12,573	13,892		1.27	0.85	1.43	2.27	1.10
43280	100.0	3.0	8.8	42770	11.8	1,456	297			8,225	12,778	10,662	11,096	12,077	11,879	12,343	1.55	0.83	1.04	1.09	0.98	1.04
43280	100.0	3.0	8.8	42780	10.5	674	57	626	50			12,194	11,733	12,513	12,693	12,363			0.96	1.07	1.01	0.97
43280	100.0	3.0	8.8	42790	10.3	675	65	601	66			12,194	11,733	12,513	12,308	12,376			0.96	1.07	0.98	1.01
43290	100.0	3.0	48.5	42800	11.0	721	45	699	40			13,884	13,503	15,083	13,541	12,872			0.97	1.12	0.90	0.95
43300	80.0	3.0	0.0	42810	13.8	195	2	238	3	5,522	7,263	7,911	5,493	9,151	2,614	3,139	1.32	1.09	0.69	1.67	0.29	1.20
43310	67.2	2.5	100.0	42820	16.0	290	1	325	1	5,522	7,263	7,911	5,493	9,151	9,709	3,844	1.32	1.09	0.69	1.67	1.06	0.40
43310	67.2	2.5	100.0	42825	12.8	438	5	555	15	5,522	7,263	7,911	5,493	9,151	9,709	7,786	1.32	1.09	0.69	1.67	1.06	0.80
43310	67.2	2.5	100.0	42830	11.0	387	8	355	5	5,522	7,263	7,911	5,493	9,151	6,949	6,764	1.32	1.09	0.69	1.67	0.76	0.97
43310	67.2	2.5	100.0	42830	11.0	387	8	355	5	5,522	7,263	7,911	5,493	9,151	6,949	6,764	1.32	1.09	0.69	1.67	0.76	0.97
43310	67.2	2.5	100.0	42830	11.0	387	8	355	5						6,764							
43310	67.2	2.5	100.0	42830	11.0	387	8	355	5						6,764							
43310	67.2	2.5	100.0	42830	11.0	387	8	355	5	5,522	7,263	7,911	5,493	9,151	6,949	6,764	1.32	1.09	0.69	1.67	0.76	0.97
43310	81.8	2.8	59.1		12.0	629	50	544	39	5,908	6,423	8,181	6,891	9,229	10,257	9,632	1.35	1.13	0.82	1.44	1.26	0.98
43320	43.4	3.0	22.4	42840	13.2	566	66	836	72						10,246	10,627						1.04
43320	43.4	3.0	22.4	42840	13.2	566	66	836	72						10,246	10,627						1.04
43320	43.4	3.0	22.4	42840	13.2	566	66	836	72						10,246	10,627						1.04
43330	51.2	2.5	0.0	42850	10.1	499	82	225	46	2,312	5,754	4,534	5,410	7,159	6,429	7,173	2.49	0.79	1.19	1.32	0.90	1.12
43340	82.4	3.0	58.8	42860	10.9	789	186			2,312	5,754	4,534	5,410	7,159	7,042	7,236	2.49	0.79	1.19	1.32	0.98	1.03
43340	52.8	2.9	25.2		12.1	597	93	683	66	2,312	5,754	4,534	5,410	7,159	8,842	9,258	2.49	0.79	1.19	1.32	0.94	1.05
43350	68.5	2.5	7.4	42870	14.8	730	49	724	126	5,702	5,740	6,164	6,166	8,702	6,417	9,851	1.01	1.07	1.00	1.41	0.74	1.54
43350	68.5	2.5	7.4	42870	14.8	730	49	724	126	5,702	5,740	6,164	6,166	8,702	6,417	9,851	1.01	1.07	1.00	1.41	0.74	1.54
43360	78.9	4.0	36.8	42870	14.8	730	49	724	126	5,702	5,740	6,164	6,166	8,702	6,417	9,851	1.01	1.07	1.00	1.41	0.74	1.54
43360	78.9	4.0	36.8	42870	14.8	730	49	724	126	5,702	5,740	6,164	6,166	8,702	6,417	9,851	1.01	1.07	1.00	1.41	0.74	1.54
43360	78.9	4.0	36.8	42870	14.8	730	49	724	126	5,702	5,740	6,164	6,166	8,702	6,417	9,851	1.01	1.07	1.00	1.41	0.74	1.54
43360	78.9	4.0	36.8	42870	14.8	730	49	724	126	5,702	5,740	6,164	6,166	8,702	6,417	9,851	1.01	1.07	1.00	1.41	0.74	1.54
43360	78.9	4.0	36.8	42870	14.8	730	49	724	126	5,702	5,740	6,164	6,166	8,702	6,417	9,851	1.01	1.07	1.00	1.41	0.74	1.54
43370	93.3	3.5	0.0	42880	10.3	440	57	485	39	5,702	5,740	5,257	6,779	8,602	8,807	8,944	1.01	0.92	1.29	1.27	1.02	1.02
43380	100.0	3.5	0.0	42880	10.3	440	57	485	39	5,702	5,740	5,257	6,779	8,602	8,807	8,944	1.01	0.92	1.29	1.27	1.02	1.02
43390	100.0	3.5	0.0	42880	10.3	440	57	485	39	5,702	5,740	5,257	6,779	8,602	8,807	8,944	1.01	0.92	1.29	1.27	1.02	1.02
43400	100.0	3.5	0.0	42880	10.3	440	57	485	39	5,702	5,740	5,257	6,779	8,602	8,807	8,944	1.01	0.92	1.29	1.27	1.02	1.02
43400	84.6	3.5	16.2		13.0	614	52	628	91	5,702	5,740	5,801	6,411	8,662	7,373	9,488	1.01	1.01	1.12	1.35	0.85	1.33
43410	60.0	3.0	43.1	42890	12.4	340	30			2,090	2,410	1,964	2,766	2,745	2,700	2,739	1.15	0.81	1.41	0.99	0.98	1.01
43410	60.0	3.0	43.1	42890	12.4	340	30			2,090	2,410	1,964	2,766	2,745	2,700	2,739	1.15	0.81	1.41	0.99	0.98	1.01
43410	60.0	3.0	43.1	42900	12.4	121	1	293	8	2,090	2,410	1,964	2,766	2,745	3,134	3,351	1.15	0.81	1.41	0.99	1.14	1.07

道路種別 主要地方道 (旅行速度等)

交基 通本 調区 査問 番号	路 線 番 号	路 線 名	起 点 側 接 続 路 線 等	終 点 側 接 続 路 線 等	旅 単 行 位 速 度 区 間 調 査 番 号	平均旅行速度 (上り)		平均旅行速度 (下り)	
						混 雑 時  (km/h)	昼 間 非 混 雑 時  (km/h)	混 雑 時  (km/h)	昼 間 非 混 雑 時  (km/h)
20400820050	82	別所丸子線	上田丸子線	南原長瀬線	44520	29.8	24.7	34.0	27.7
20400820060	82	別所丸子線	南原長瀬線	一般国道152号	44530	25.8	32.6	28.3	35.8
				計または平均	5	32.8	25.6	30.7	25.0
20400830010	83	下条米川飯田線	一般国道151号	下條村・阿南町境	44540	31.3	31.3	33.9	33.9
20400830020	83	下条米川飯田線	下條村・阿南町境	栗野門島停車場線	44540	47.7	28.1	47.7	46.7
20400830030	83	下条米川飯田線	栗野門島停車場線	阿南町・泰阜村境	44540	54.0	47.9	54.0	44.6
20400830040	83	下条米川飯田線	阿南町・泰阜村境	栗野門島停車場線	44540	43.7	41.1	43.7	45.0
20400830050	83	下条米川飯田線	栗野門島停車場線	飯田富山佐久間線	44540	38.1	38.1	38.1	38.1
20400830070	83	下条米川飯田線	飯田富山佐久間線	泰阜村・飯田市境	44550	36.7	36.7	37.4	37.4
20400830080	83	下条米川飯田線	泰阜村・飯田市境	米川飯田線	44550	37.7	37.7	37.7	37.7
20400830090	83	下条米川飯田線	米川飯田線	米川駄科停車場線	44560	33.0	32.0	7.7	18.6
20400830100	83	下条米川飯田線	米川駄科停車場線	一般国道256号	44570	34.3	34.3	37.4	37.4
20400830115	83	下条米川飯田線	一般国道256号	一般国道256号	44570	22.5	27.6	30.2	29.5
20400830120	83	下条米川飯田線	一般国道256号	飯田市・喬木村境	44570	41.0	38.6	33.1	38.9
20400830130	83	下条米川飯田線	飯田市・喬木村境	喬木村・飯田市境	44570	41.5	39.4	37.8	41.1
20400830140	83	下条米川飯田線	喬木村・飯田市境	下久堅知久平線	44570	46.6	42.7	47.5	40.2
20400830150	83	下条米川飯田線	下久堅知久平線	飯田市・喬木村境	44580	35.4	35.4	17.6	34.5
20400830160	83	下条米川飯田線	飯田市・喬木村境	伊那生田飯田線	44580	34.6	33.6	10.4	20.8
				計または平均	15	38.5	36.3	34.3	36.3
20400840010	84	乗鞍岳線		一般国道158号	44590	39.8	39.8	39.8	39.8
				計または平均	1	39.8	39.8	39.8	39.8
20400850010	85	穂高明科線	一般国道147号	下木戸有明停車場線	44600	26.1	7.5	45.8	44.6
20400850020	85	穂高明科線	下木戸有明停車場線	有明大町線	44610	37.2	34.8	5.6	12.4
20400850030	85	穂高明科線	有明大町線	大町明科線	44620	29.4	37.4	20.6	36.9
20400850050	85	穂高明科線	大町明科線	一般国道19号	44630	42.8	41.9	45.0	35.5
				計または平均	4	33.9	30.4	29.3	32.4
20400860010	86	戸隠篠ノ井線	長野戸隠線	栃原北郷信濃線	44640	29.6	31.8	29.7	31.9
20400860020	86	戸隠篠ノ井線	栃原北郷信濃線	一般国道406号	44650	39.1	36.8	42.5	30.4
20400860040	86	戸隠篠ノ井線	一般国道406号	小川長野線	44660	25.4	25.4	25.4	25.4
20400860050	86	戸隠篠ノ井線	小川長野線	小川長野線	44670	31.2	32.2	33.2	31.3
20400860060	86	戸隠篠ノ井線	小川長野線	長野大町線	44680	32.5	32.5	32.5	32.5
20400860080	86	戸隠篠ノ井線	一般国道19号	安庭篠ノ井線	44690	36.4	34.1	36.4	36.4
20400860090	86	戸隠篠ノ井線	安庭篠ノ井線		44700	38.1	36.7	5.3	37.7
20400860100	86	戸隠篠ノ井線			44710	44.7	40.4	39.7	44.2
20400860110	86	戸隠篠ノ井線		犀口下居返線	44720	33.1	30.6	32.3	29.2
20400860120	86	戸隠篠ノ井線	犀口下居返線	長野上田線	44730	20.8	21.5	16.6	21.3
20400860130	86	戸隠篠ノ井線	長野上田線	一般国道18号	44740	19.6	14.5	19.0	17.9
				計または平均	11	31.9	30.6	28.4	30.7
20400870010	87	伊那インター線	中央自動車道西宮線	伊那箕輪線	44760	27.4	28.4	22.6	32.4
20400870020	87	伊那インター線	伊那箕輪線	南箕輪沢渡線	44760	39.7	42.1	38.6	39.3

道単 路位 状区 況調 査番 号	歩 道 設 置 率  (%)	歩 道 代 表 幅 員  (m)	バ ス 延 長 率 路 線  (%)	交 通 量 調 査 番 号	昼 間 1 2 時 間 の ビ ー ク 比 率  (%)	ピーク時間交通量(台/h)				自動車交通量比較 (台/12h)												
						上り		下り		平 成 2 年	平 成 6 年	平 成 9 年	平 成 1 1 年	平 成 1 7 年	平 成 2 2 年	平 成 2 7 年	伸び率					
						自 動 車 類  (台/h)	う ち 大 型 車  (台/h)	自 動 車 類  (台/h)	う ち 大 型 車  (台/h)								6 / 2	9 / 6	1 1 / 9	1 7 / 1 1	2 2 / 1 7	2 7 / 2 2
43420	38.5	3.0	87.2	42910	22.6	524	15	731	16	3,626	3,229	658	645	3,464	3,668	5,548	0.89	0.20	0.98	5.37	1.06	1.51
43430	95.0	3.5	100.0	42920	11.2	596	39	530	40	4,575	6,646	7,441	7,645	10,849	9,813	10,082	1.45	1.12	1.03	1.42	0.90	1.03
	62.7	3.1	63.3		14.2	384	23	518	21	2,894	3,421	2,798	3,318	4,510	4,403	4,892	1.16	0.75	1.25	1.95	1.01	1.13
	0.0	0.0	0.0		14.6	9	1	26	4	274	369	365	358	213	246	240	1.35	0.99	0.98	0.59	1.15	0.98
43440	0.0	0.0	0.0	42930	14.6	9	1	26	4	274	369	365	358	213	246	240	1.35	0.99	0.98	0.59	1.15	0.98
43450	57.9	1.5	0.0	42930	14.6	9	1	26	4	274	369	365	358	213	246	240	1.35	0.99	0.98	0.59	1.15	0.98
43450	57.9	1.5	0.0	42940	11.7	25	4			274	369	365	358	213	201	215	1.35	0.99	0.98	0.59	0.94	1.07
43460	23.7	1.5	0.0	42940	11.7	25	4			274	369	365	358	213	201	215	1.35	0.99	0.98	0.59	0.94	1.07
43460	23.7	1.5	0.0	42940	11.7	25	4			274	369	365	358	213	201	215	1.35	0.99	0.98	0.59	0.94	1.07
43470	0.0	0.0	0.0	42950	10.9	7	1	34	1	373	360	400	388	406	490	377	0.97	1.11	0.97	1.05	1.21	0.77
43480	0.0	0.0	67.5	42950	10.9	7	1	34	1	373	360	400	388	406	490	377	0.97	1.11	0.97	1.05	1.21	0.77
43490	17.1	2.0	40.2	42960	13.0	16	0	47	1	380	330	343	336	351	426	484	0.87	1.04	0.98	1.04	1.21	1.14
43490	17.1	2.0	40.2	42960	13.0	16	0	47	1	380	330	343	336	351	426	484	0.87	1.04	0.98	1.04	1.21	1.14
43490	17.1	2.0	40.2	42965	13.5	154	9			1,779	1,079	1,347	1,340	1,535	3,314	1,139	0.61	1.25	0.99	1.15	2.16	0.34
43490	17.1	2.0	40.2	42965	13.5	154	9			1,779	1,079	1,347	1,340	1,535	3,314	1,139	0.61	1.25	0.99	1.15	2.16	0.34
43500	0.0	0.0	22.7	42965	13.5	154	9			1,779	1,079	1,347	1,340	1,535	3,314	1,139	0.61	1.25	0.99	1.15	2.16	0.34
43520	3.3	1.0	100.0	42970	12.9	160	16	299	6	1,779	1,079	1,347	1,340	1,535	3,314	3,559	0.61	1.25	0.99	1.15	2.16	1.07
43520	3.3	1.0	100.0	42980	16.7	298	16			1,163	1,704	1,671	1,671	5,655	5,184	1,782		1.47	0.98	3.38	0.92	0.34
43530	0.0	0.0	100.0	42980	16.7	298	16			1,163	1,704	1,671	1,671	5,655	5,184	1,782		1.47	0.98	3.38	0.92	0.34
43540	15.9	1.1	36.7		13.3	90	6	73	3	769	658	807	796	1,335	1,770	892	0.99	1.15	0.98	1.23	1.36	0.78
	7.8	3.0	100.0	42990	12.2	101	9	88	6	1,880	1,393	2,217	1,690	1,082	2,567	1,546	0.74	1.59	0.76	0.64	2.37	0.60
43540	7.8	3.0	100.0		12.2	101	9	88	6	1,880	1,393	2,217	1,690	1,082	2,567	1,546	0.74	1.59	0.76	0.64	2.37	0.60
	27.8	1.5	100.0	43000	11.7	587	17	444	21	5,706	6,285	5,070	5,174	7,414	8,353	8,805	1.10	0.81	1.02	1.43	1.13	1.05
43550	27.8	1.5	100.0	43000	11.7	587	17	444	21	5,706	6,285	5,070	5,174	7,414	8,353	8,805	1.10	0.81	1.02	1.43	1.13	1.05
43560	100.0	2.5	100.0	43000	11.7	587	17	444	21	5,706	6,285	5,070	5,174	7,414	8,353	8,805	1.10	0.81	1.02	1.43	1.13	1.05
43570	37.5	2.5	0.0	43010	15.8	511	49			2,308	1,870	2,261	3,149	3,277	3,223	3,237	0.81	1.21	1.39	1.04	0.98	1.00
43570	48.3	2.0	75.0		12.7	568	25	444	21	4,857	5,181	4,368	4,668	6,380	7,071	7,413	1.03	0.91	1.11	1.33	1.09	1.04
	0.0	0.0	0.0	43020	13.7	34	4	61	4	882	1,047	1,111	1,090	846	753	694	1.19	1.06	0.98	0.78	0.89	0.92
43590	0.0	0.0	100.0	43030	11.5	96	6			882	1,047	1,111	1,090	846	800	834	1.19	1.06	0.98	0.78	0.95	1.04
43600	1.7	1.0	0.0	43040	14.9	17	0	11	2	882	1,047	1,111	1,090	846	807	188	1.19	1.06	0.98	0.78	0.95	0.23
43600	1.7	1.0	0.0	43040	14.9	17	0	11	2	882	1,047	1,111	1,090	846	807	188	1.19	1.06	0.98	0.78	0.95	0.23
43600	1.7	1.0	0.0	43040	14.9	17	0	11	2	882	1,047	1,111	1,090	846	807	188	1.19	1.06	0.98	0.78	0.95	0.23
43610	1.3	1.7	0.0	43050	12.3	18	2	38	1	544	638	676	703	552	513	455	1.17	1.06	1.04	0.79	0.93	0.89
43610	1.3	1.7	0.0	43050	12.3	18	2	38	1	544	638	676	703	552	513	455	1.17	1.06	1.04	0.79	0.93	0.89
43610	1.3	1.7	0.0	43050	12.3	18	2	38	1	544	638	676	703	552	513	455	1.17	1.06	1.04	0.79	0.93	0.89
43620	22.5	4.5	0.0	43060	9.8	132	2	141	2	2,623	3,479	4,258	3,461	4,428	2,749	2,772	1.33	1.22	0.81	1.28	0.62	1.01
43620	22.5	4.5	0.0	43070	10.9	465	19			2,623	3,479	4,258	3,461	4,428	4,224	4,262	1.33	1.22	0.81	1.28	0.95	1.01
43620	22.5	4.5	0.0	43080	10.9	465	19			2,623	3,479	4,258	3,461	4,428	4,224	4,262	1.33	1.22	0.81	1.28	0.95	1.01
43640	7.0	2.0	9.1		12.6	118	5	44	2	1,265	1,599	1,851	1,631	1,743	1,519	1,341	1.22	1.10	0.95	0.92	0.91	0.76
	88.9	3.1	100.0	43100	10.9	591	46	708	34	8,972	10,888	10,970	10,852	12,486	12,386	11,922	1.21	1.01	0.99	1.15	0.99	0.96
43650	95.0	4.5	100.0	43100	10.9	591	46	708	34	8,972	10,888	10,970	10,852	12,486	12,386	11,922	1.21	1.01	0.99	1.15	0.99	0.96

道路種別 主要地方道 (旅行速度等)

交基 通本 調区 査問 番号	路 線 番 号	路 線 名	起 点 側 接 続 路 線 等	終 点 側 接 続 路 線 等	旅 単 行 位 速 区 度 間 調 番 査 号	平均旅行速度 (上り)		平均旅行速度 (下り)	
						混 雑 時	昼 間 非 混 雑 時	混 雑 時	昼 間 非 混 雑 時
20400870030	87	伊那インター線	南箕輪沢渡線	一般国道153号 計または平均	44770 3	31.3 32.8	30.4 33.6	13.0 24.7	15.8 29.2
20400880010	88	伊那箕輪線	一般国道361号	伊那インター線 吹上北殿線 南箕輪村・箕輪町境 計または平均	44780	24.5	18.5	33.0	25.9
20400880020	88	伊那箕輪線	伊那インター線 吹上北殿線 南箕輪村・箕輪町境 計または平均		44780	29.5	33.8	21.7	28.3
20400880030	88	伊那箕輪線			44790	28.5	30.3	35.5	24.6
20400880040	88	伊那箕輪線			44800	39.0	42.2	43.0	43.3
20400880050	88	伊那箕輪線			44800	42.1	38.5	40.6	36.6
					5	32.7	32.7	34.8	31.7
20400890010	89	園原インター線	中央自動車道西宮線	園原清内路線	44820	41.5	22.0	39.1	35.9
20400890020	89	園原インター線	園原清内路線	一般国道256号 計または平均	44820 2	33.7 37.6	37.2 29.6	37.3 38.2	37.6 36.8
20400900010	90	諏訪南インター線	中央自動車道西宮線	一般国道20号 計または平均	44830 1	41.1 41.1	42.4 42.4	34.6 34.6	36.1 36.1
20400910010	91	坂城インター線	上信越自動車道	一般国道18号 計または平均	44840 1	37.7 37.7	38.2 38.2	27.5 27.5	29.4 29.4
20400920010	92	松井田軽井沢線	松井田軽井沢線	下仁田軽井沢線 計または平均	44850 1	58.9 58.9	59.7 59.7	61.4 61.4	64.0 64.0
20400930010	93	下仁田白田線	下仁田白田線	三分中込線	44860	41.2	41.2	41.2	41.2
20400930020	93	下仁田白田線	三分中込線	川上佐久線	44870	22.8	30.6	23.7	26.8
20400930030	93	下仁田白田線	川上佐久線	下仁田白田線	44880	28.8	30.5	21.0	30.6
20400930040	93	下仁田白田線	下仁田白田線	一般国道141号	44890	14.0	14.0	13.5	13.5
20400930060	93	下仁田白田線	下仁田白田線	一般国道141号 計または平均	44900 5	23.5 26.1	31.6 29.6	9.2 21.7	17.0 25.8
20400940010	94	東御嬭恋線	一般国道18号 小諸上田線	一般国道18号	44910	15.5	15.5	15.5	15.5
20400940020	94	東御嬭恋線		44920	27.0	30.6	19.5	32.1	
20400940030	94	東御嬭恋線		44930	40.4	40.2	38.5	34.4	
				3	27.6	28.8	24.5	27.3	
20400950010	95	上越飯山線	主要地方道上越飯山線	上境温井線	44940	29.4	29.4	31.5	31.5
20400950020	95	上越飯山線	上境温井線	曾根藤ノ木線	44950	48.7	48.7	50.3	50.3
20400950030	95	上越飯山線	曾根藤ノ木線	箕作飯山線	44960	42.0	39.1	44.9	32.1
20400950040	95	上越飯山線	箕作飯山線	飯山新井線	44970	44.8	47.2	46.6	47.0
20400950050	95	上越飯山線	飯山新井線	関沢小沼線	44980	24.2	37.1	35.9	31.6
20400950060	95	上越飯山線	関沢小沼線	一般国道117号 計または平均	44990 6	35.7 37.5	24.0 37.6	33.3 40.4	29.3 37.0
20400960010	96	飯山妙高原線	上信越自動車道 一般国道117号 中野市・飯綱町境 飯綱町・信濃町境 飯綱町・信濃町境 長野荒瀬原線 水穴古間停車場線	一般国道117号	45000	26.7	31.1	18.0	23.4
20400960030	96	飯山妙高原線		45010	40.1	37.7	21.2	20.9	
20400960040	96	飯山妙高原線		45020	34.1	31.7	37.6	36.4	
20400960050	96	飯山妙高原線		45030	41.9	43.4	43.2	42.2	
20400960060	96	飯山妙高原線		45030	44.7	44.2	49.8	47.4	
20400960070	96	飯山妙高原線		45040	47.4	49.6	50.9	48.7	

道単位 区間 調査番号	歩道設置率 (%)	歩道代表幅員 (m)	バス延長率 路線	交通量調査 区間番号	昼間12時間 ピーク比率 (%)	ピーク時間交通量(台/h)				自動車交通量比較 (台/12h)													
						上り		下り		平成2年	平成6年	平成9年	平成11年	平成17年	平成22年	平成27年	伸び率						
						自動車 種類	うち大型車	自動車 種類	うち大型車								6 / 2	9 / 6	11 / 9	17 / 11	22 / 17	27 / 22	
						(台/h)	(台/h)	(台/h)	(台/h)														
43650	95.0	4.5	100.0	43100	10.9	591	46	708	34	8,972	10,888	10,970	10,852	12,486	12,386	11,922	1.21	1.01	0.99	1.15	0.99	0.96	
	93.0	4.0	100.0		10.9	591	46	708	34	8,972	10,888	10,970	10,852	12,486	12,386	11,922	1.21	1.01	0.99	1.15	0.99	0.96	
43660	100.0	2.0	0.0	43110	11.5	635	7	704	7					11,521	11,656							1.01	
43670	79.2	2.5	7.5	43110	11.5	635	7	704	7					11,521	11,656							1.01	
43670	79.2	2.5	7.5	43110	11.5	635	7	704	7					11,521	11,656							1.01	
43670	79.2	2.5	7.5	43110	11.5	635	7	704	7					11,521	11,656							1.01	
43680	48.1	3.5	0.0	43110	11.5	635	7	704	7					11,521	11,656							1.01	
	77.1	2.6	4.5		11.5	635	7	704	7					11,521	11,656							1.01	
43700	0.0	0.0	0.0	43130	12.1	68	12	108	9		1,135	1,312	1,160	1,207	1,203	1,453		1.16	0.88	1.04	1.00	1.21	
43700	0.0	0.0	0.0	43130	12.1	68	12	108	9		1,135	1,312	1,160	1,207	1,203	1,453		1.16	0.88	1.04	1.00	1.21	
	0.0	0.0	0.0		12.1	68	12	108	9		1,135	1,312	1,160	1,207	1,203	1,453		1.16	0.88	1.04	1.00	1.21	
43710	100.0	2.5	25.0	43140	14.8	375	24	328	34	663	5,383	5,768	6,735	4,137	3,913	4,743	8.12	1.07	1.17	0.67	0.95	1.21	
	100.0	2.5	25.0		14.8	375	24	328	34	663	5,383	5,768	6,735	4,137	3,913	4,743	8.12	1.07	1.17	0.61	0.95	1.21	
43720	100.0	4.5	0.0	43150	10.2	202	28	238	10			3,521	4,260	4,752	4,536	4,331			1.21	1.12	0.95	0.95	
	100.0	4.5	0.0		10.2	202	28	238	10			3,521	4,260	4,752	4,536	4,331			1.21	1.12	0.95	0.95	
43730	0.0	0.0	100.0	43160	14.9	386	18	107	9		2,143	3,166	2,962	2,920	2,753	3,305		1.48	0.94	0.99	0.94	1.20	
	0.0	0.0	100.0		14.9	386	18	107	9		2,143	3,166	2,962	2,920	2,753	3,305		1.48	0.94	0.99	0.94	1.20	
43740	24.7	3.5	16.4	43170	20.0	1	0	4	0	1,384	1,723	1,211	1,342	1,397	72	25	1.24	0.70	1.11	1.04	0.05	0.35	
43740	24.7	3.5	16.4	43180	10.3	273	10	231	16	5,203	5,411	4,568	4,476	2,078	5,117	4,880	1.04	0.84	0.98	0.46	2.46	0.95	
43740	24.7	3.5	16.4	43180	10.3	273	10	231	16	5,203	5,411	4,568	4,476	2,078	5,117	4,880	1.04	0.84	0.98	0.46	2.46	0.95	
43740	24.7	3.5	16.4	43180	10.3	273	10	231	16	5,203	5,411	4,568	4,476	2,078	5,117	4,880	1.04	0.84	0.98	0.46	2.46	0.95	
43750	100.0	1.8	100.0	43180	10.3	273	10	231	16	5,203	5,411	4,568	4,476	2,078	5,117	4,880	1.04	0.84	0.98	0.46	2.46	0.95	
	39.8	3.2	33.1		12.2	219	8	186	13	4,439	4,673	3,897	3,849	1,942	4,108	3,909	1.08	0.81	1.01	0.58	1.98	0.83	
43760	5.0	2.5	0.0	43190	10.3	163	40			1,636	1,441	1,436	1,530	1,593	1,520	1,584	0.88	1.00	1.07	1.04	0.95	1.04	
43770	45.5	2.5	0.0	43200	10.3	163	40			1,636	1,441	1,436	1,530	1,593	1,520	1,584	0.88	1.00	1.07	1.04	0.95	1.04	
43780	0.0	0.0	35.5	43210	12.1	94	22	64	9	1,196	1,171	1,086	1,064	1,143	961	1,309	0.98	0.93	0.98	1.07	0.84	1.36	
	16.8	1.7	11.8		10.9	140	34	64	9	1,489	1,351	1,319	1,375	1,443	1,334	1,492	0.91	0.98	1.04	1.05	0.91	1.15	
43790	0.0	0.0	5.7	43220	16.3	8	0	12	1	118	43	88	31	169	145	123	0.36	2.05	0.35	5.45	0.86	0.85	
43800	48.3	2.5	38.3	43230	10.3	54	5	34	2	1,086	1,380	1,643	1,610	1,079	1,021	852	1.27	1.19	0.98	0.67	0.95	0.83	
43800	48.3	2.5	38.3	43230	10.3	54	5	34	2	1,086	1,380	1,643	1,610	1,079	1,021	852	1.27	1.19	0.98	0.67	0.95	0.83	
43810	75.0	2.0	98.2	43240	11.4	153	5	118	3	4,816	3,955	3,265	3,227	2,621	2,582	2,370	0.82	0.83	0.99	0.81	0.99	0.92	
43810	75.0	2.0	98.2	43240	11.4	153	5	118	3	4,816	3,955	3,265	3,227	2,621	2,582	2,370	0.82	0.83	0.99	0.81	0.99	0.92	
43810	75.0	2.0	98.2	43240	11.4	153	5	118	3	4,816	3,955	3,265	3,227	2,621	2,582	2,370	0.82	0.83	0.99	0.81	0.99	0.92	
	53.6	1.8	62.8		11.9	96	4	72	2	2,790	2,445	2,195	2,155	1,698	1,656	1,490	0.89	1.15	0.88	1.54	0.96	0.88	
43820	100.0	2.5	100.0	43250	10.1	304	3	343	10	5,700	5,468	6,070	8,030	5,643	6,905	6,415	0.96	1.11	1.32	0.70	1.22	0.93	
43830	33.3	4.0	0.0	43260	10.8	60	3	67	4						1,221	1,180						0.97	
43840	0.0	0.0	58.0	43260	10.8	60	3	67	4						1,221	1,180						0.97	
43850	0.0	0.0	0.0	43270	11.0	108	6			1,067	1,101	913	896	931	951	985	1.03	0.83	0.98	1.04	1.02	1.04	
43860	6.3	2.5	43.7	43270	11.0	108	6			1,067	1,101	913	896	931	951	985	1.03	0.83	0.98	1.04	1.02	1.04	
43860	6.3	2.5	43.7	43270	11.0	108	6			1,067	1,101	913	896	931	951	985	1.03	0.83	0.98	1.04	1.02	1.04	

道路種別 主要地方道 (旅行速度等)

交基 通本 調区 査問 番号	路 線 番 号	路 線 名	起 点 側 接 続 路 線 等	終 点 側 接 続 路 線 等	旅 単 行 位 速 度 区 間 調 査 号	平均旅行速度 (上り)		平均旅行速度 (下り)	
						混 雑 時	昼 間 非 混 雑 時	混 雑 時	昼 間 非 混 雑 時
						(km/h)	(km/h)	(km/h)	(km/h)
20400960080	96	飯山妙高高原線	水穴古間停車場線	信濃斑尾高原線	45050	36.3	38.7	37.7	36.3
20400960090	96	飯山妙高高原線	信濃斑尾高原線	信濃斑尾高原線	45060	40.6	42.0	36.2	41.7
20400960100	96	飯山妙高高原線	信濃斑尾高原線	主要地方道飯山妙高高原線	45070	43.2	37.7	43.8	44.5
				計または平均	9	39.4	39.6	37.6	37.9
20400970010	97	飯山斑尾新井線	一般国道117号	斑尾大川線	45080	35.0	41.3	36.5	31.2
20400970020	97	飯山斑尾新井線	斑尾大川線	主要地方道飯山斑尾新井線	45090	44.4	45.3	42.5	43.8
				計または平均	2	39.7	43.3	39.5	37.5

道路状況調査番号	歩道設置率 (%)	歩道代表幅員 (m)	バス延長率 (%)	単位区間調査番号	昼間12時間ピーク比率 (%)	ピーク時間交通量(台/h)				自動車交通量比較 (台/12h)												
						上り		下り		平成2年	平成6年	平成9年	平成11年	平成17年	平成22年	平成27年	伸び率					
						自動車類	うち大型車	自動車類	うち大型車								6/2	9/6	11/9	17/11	22/17	27/22
						(台/h)	(台/h)	(台/h)	(台/h)													
43860	6.3	2.5	43.7	43280	12.5	20	0	15	1	291	287	280	1,714	1,771	1,742	280	0.99	0.98	6.12	1.03	0.98	0.16
43860	6.3	2.5	43.7	43290	11.9	116	23			1,228	550	936	917	954	938	972	0.45	1.70	0.98	1.04	0.98	1.04
43860	6.3	2.5	43.7	43300	12.4	35	3			1,228	550	936	917	954	298	285	0.45	1.70	0.98	1.04	0.31	0.96
	18.3	2.1	41.8		11.3	102	6	123	5	1,664	1,451	1,566	2,038	1,731	1,686	1,474	0.85	1.14	1.76	0.99	0.94	0.91
43870	17.2	2.5	99.1	43310	14.4	131	2	90	2	2,500	2,857	3,034	2,532	2,267	2,297	1,538	1.14	1.06	0.83	0.90	1.01	0.67
43870	17.2	2.5	99.1	43310	14.4	131	2	90	2	2,500	2,857	3,034	2,532	2,267	2,297	1,538	1.14	1.06	0.83	0.90	1.01	0.67
	17.2	2.5	99.1		14.4	131	2	90	2	2,500	2,857	3,034	2,532	2,267	2,297	1,538	1.14	1.06	0.83	0.90	1.01	0.67

道路種別 一般県道 (旅行速度等)

交基 通本 調区 査問 番号	路 線 番 号	路 線 名	起 点 側 接 続 路 線 等	終 点 側 接 続 路 線 等	旅 単 行 位 速 度 区 間 調 査 番 号	平均旅行速度 (上り)		平均旅行速度 (下り)	
						混 雑 時	昼 間 非 混 雑 時	混 雑 時	昼 間 非 混 雑 時
20601010010	101	月瀬上矢作線	一般国道153号	月瀬上矢作線	60010	45.0	45.0	40.6	40.6
				計または平均	1	45.0	45.0	40.6	40.6
20601030010	103	上原猿久保線	一般国道142号	佐久小諸線	60020	34.0	37.4	40.6	44.9
20601030030	103	上原猿久保線	佐久小諸線	小諸中込線	60030	35.4	20.0	36.5	16.6
20601030040	103	上原猿久保線	小諸中込線	一般国道141号	60040	20.1	33.6	23.2	31.7
20601030050	103	上原猿久保線	一般国道141号	香坂中込線	60050	13.9	18.6	16.6	15.5
				計または平均	4	25.9	27.4	29.2	27.2
20601080010	108	下仁田佐久線		一般国道299号	60060	63.5	63.5	63.5	63.5
				計または平均	1	63.5	63.5	63.5	63.5
20601090010	109	園原清内路線	園原インター線	一般国道256号	60070	34.4	34.4	34.4	34.4
				計または平均	1	34.4	34.4	34.4	34.4
20601120010	112	大前須坂線		牧干俣線	60080	29.3	29.3	17.2	17.2
20601120020	112	大前須坂線	牧干俣線	山田温泉線	60090	33.9	33.0	46.4	49.1
20601120030	112	大前須坂線	山田温泉線	須坂中野線	60100	44.2	45.6	44.8	46.6
20601120050	112	大前須坂線	須坂中野線	一般国道403号	60110	15.5	23.7	12.5	16.3
				計または平均	4	30.7	32.9	30.2	32.3
20601130010	113	栗野御供線	栗野門島停車場線	飯田富山佐久間線	60120	33.5	34.4	33.3	34.0
				計または平均	1	33.5	34.4	33.3	34.0
20601140010	114	川尻小谷糸魚川線	奉納中土停車場線	一般国道148号	60130	30.7	30.7	32.8	32.8
20601140020	114	川尻小谷糸魚川線	一般国道148号		60130	34.4	37.0	38.0	37.0
20601140040	114	川尻小谷糸魚川線		一般県道川尻小谷糸魚川線	60130	38.6	38.6	38.6	38.6
				計または平均	3	34.6	35.4	36.5	36.1
20601150010	115	松本平広城公園線	松本空港塩尻北インター線	松本市・塩尻市境	60140	30.7	24.6	36.7	36.5
20601150020	115	松本平広城公園線	松本市・塩尻市境	塩尻市・松本市境	60140	54.7	55.0	54.2	56.0
20601150030	115	松本平広城公園線	塩尻市・松本市境	土合松本線	60140	43.0	41.2	37.8	40.9
				計または平均	3	42.8	40.3	42.9	44.5
20601160010	116	上境温井線	箕作飯山線	上越飯山線	60150	42.7	42.7	43.5	43.5
				計または平均	1	42.7	42.7	43.5	43.5
20601190010	119	杉野沢黒姫停車場線	一般県道杉野沢黒姫停車場線	一般国道18号	60160	47.0	40.4	46.1	39.1
20601190020	119	杉野沢黒姫停車場線	一般国道18号	一般国道18号	60170	46.5	39.1	27.5	25.8
20601190040	119	杉野沢黒姫停車場線	信濃信州新線		60180	30.5	15.8	32.2	12.2
				計または平均	3	41.3	31.8	35.3	25.7
20601200010	120	三分中込線	下仁田白田線	川上佐久線	60190	38.1	30.0	37.8	31.2
				計または平均	1	38.1	30.0	37.8	31.2
20601210010	121	上小田切白田停車場線		一般国道141号	60200	41.6	41.6	38.9	38.9
20601210020	121	上小田切白田停車場線	一般国道141号	下仁田白田線	60210	17.3	20.8	17.0	20.9
				計または平均	2	29.5	31.2	28.0	29.9
20601220010	122	上畑八千穂停車場線	一般国道141号	川上佐久線	60220	29.3	29.8	34.4	32.5
				計または平均	1	29.3	29.8	34.4	32.5
20601240010	124	上野小海線	上野小海線	川上佐久線	60230	39.8	39.8	38.4	38.4



道 路 状 況 調 査 番 号	単 位 区 間 歩 道 設 置 率 (%)	単 位 区 間 歩 道 代 表 幅 員 (m)	単 位 区 間 バ ス 路 線 延 長 率 (%)	単 位 区 間 交 通 量 調 査 番 号	昼 間 1 2 時 間 ビ ー ク 比 率 (%)	ピーク時間交通量(台/h)				自動車交通量比較 (台/12h)												
						上り		下り		平 成 2 年	平 成 6 年	平 成 9 年	平 成 1 1 年	平 成 1 7 年	平 成 2 2 年	平 成 2 7 年	伸び率					
						自 動 車 類 (台/h)	う ち 大 型 車 (台/h)	自 動 車 類 (台/h)	う ち 大 型 車 (台/h)								6 / 2	9 / 6	11 / 9	17 / 11	22 / 17	27 / 22
60010	0.0	0.0	0.0	60010	11.4	16	2		229	117	161	165	165	132	136	0.51	1.38	1.02	1.00	0.80	1.03	
	0.0	0.0	0.0		11.4	16	2		229	117	161	165	165	132	136	0.51	1.38	1.02	1.00	0.80	1.03	
60020	82.6	2.5	100.0	60020	10.5	535	24	390	18	5,235	9,705	8,062	6,610	6,162	9,846	8,847	1.85	0.83	0.82	0.93	1.60	0.90
60030	95.6	1.7	73.3	60020	10.5	535	24	390	18	5,235	9,705	8,062	6,610	6,162	9,846	8,847	1.85	0.83	0.82	0.93	1.60	0.90
60030	95.6	1.7	73.3	60020	10.5	535	24	390	18	5,235	9,705	8,062	6,610	6,162	9,846	8,847	1.85	0.83	0.82	0.93	1.60	0.90
60030	95.6	1.7	73.3	60020	10.5	535	24	390	18	5,235	9,705	8,062	6,610	6,162	9,846	8,847	1.85	0.83	0.82	0.93	1.60	0.90
60040	0.0	0.0	0.0	60030	10.6	30	3	25	2	594	798	931	825	734	617	521	1.34	1.17	0.89	0.89	0.84	0.84
60040	0.0	0.0	0.0		10.6	30	3	25	2	594	798	931	825	734	617	521	1.34	1.17	0.89	0.89	0.84	0.84
60050	0.0	0.0	0.0	60040	14.8	8	0			379	119	107	80	80	54	56	0.31	0.90	0.75	1.00	0.68	1.04
60050	0.0	0.0	0.0		14.8	8	0			379	119	107	80	80	54	56	0.31	0.90	0.75	1.00	0.68	1.04
60060	0.0	0.0	0.0	60050	14.3	53	7			379	496	473	285	412	390	371	1.31	0.95	0.60	1.45	0.95	0.95
60070	2.0	3.5	0.0	60060	12.9	25	3	36	2	450	496	473	285	412	319	474	1.10	0.95	0.60	1.45	0.77	1.49
60080	77.4	2.4	45.2	60070	13.0	226	5	95	6	450	496	473	285	412	405	2,465	1.10	0.95	0.60	1.45	0.98	6.09
60090	0.0	3.5	100.0	60080	12.7	630	48			12,239	5,538	3,630	5,220	5,182	4,943	4,958	0.45	0.66	1.44	0.99	0.95	1.00
60090	19.9	2.4	36.3		13.2	234	16	66	4	3,380	1,757	1,262	1,519	1,605	1,514	2,067	0.99	0.88	0.81	1.34	0.91	2.38
60100	3.2	1.5	0.0	60090	12.9	20	0	2	0	205	217	132	145	173	165	171	1.06	0.61	1.10	1.19	0.95	1.04
60100	3.2	1.5	0.0		12.9	20	0	2	0	205	217	132	145	173	165	171	1.06	0.61	1.10	1.19	0.95	1.04
60110	5.6	3.5	97.6	60100	11.2	51	5	38	2	663	635	1,050	718	718	733	797	0.96	1.65	0.68	1.00	1.02	1.09
60110	5.6	3.5	97.6	60100	11.2	51	5	38	2	663	635	1,050	718	718	733	797	0.96	1.65	0.68	1.00	1.02	1.09
60120	0.0	0.0	0.0	60110	11.2	51	5	38	2	663	635	1,050	718	718	733	797	0.96	1.65	0.68	1.00	1.02	1.09
60130	100.0	5.0	100.0	60120	11.5	247	17	242	21		3,364	3,379	4,184	4,300	4,288	4,234		1.00	1.24	1.03	1.00	0.99
60140	100.0	5.0	100.0	60120	11.5	247	17	242	21		3,364	3,379	4,184	4,300	4,288	4,234		1.00	1.24	1.03	1.00	0.99
60150	100.0	2.5	38.5	60120	11.5	247	17	242	21		3,364	3,379	4,184	4,300	4,288	4,234		1.00	1.24	1.03	1.00	0.99
60150	100.0	4.2	79.5		11.5	247	17	242	21		3,364	3,379	4,184	4,300	4,288	4,234		1.00	1.24	1.03	1.00	0.99
60160	0.0	0.0	0.0	60130	12.2	30	2			379	465	343	353	353	254	246	1.23	0.74	1.03	1.00	0.72	0.97
60160	0.0	0.0	0.0		12.2	30	2			379	465	343	353	353	254	246	1.23	0.74	1.03	1.00	0.72	0.97
60170	49.2	3.5	26.2	60140	10.8	81	13	86	8	1,199	1,423	2,227	1,406	1,118	1,101	1,540	1.19	1.57	0.63	0.80	0.98	1.40
60170	49.2	3.5	26.2	60150	11.3	101	19	134	14						2,004							
60180	0.0	0.0	0.0	60160	10.6	118	17			677	617	449	1,406	1,118	1,067	1,115	0.91	0.73	3.13	0.80	0.95	1.04
60180	32.8	2.3	17.5		10.9	100	16	110	11	938	1,020	1,338	1,406	1,118	1,084	1,553	1.05	1.15	1.88	0.80	0.97	1.22
60190	37.7	2.5	58.5	60170	13.9	315	14	524	10	3,841	4,896	3,398	3,002	1,712	3,494	6,021	1.27	0.69	0.88	0.57	2.04	1.72
60190	37.7	2.5	58.5		13.9	315	14	524	10	3,841	4,896	3,398	3,002	1,712	3,494	6,021	1.27	0.69	0.88	0.57	2.04	1.72
60200	46.9	1.5	53.1	60180	11.2	273	1	147	2	4,266	3,479	3,941	3,788	1,936	4,162	3,759	0.82	1.13	0.96	0.51	2.15	0.90
60200	46.9	1.5	53.1	60180	11.2	273	1	147	2	4,266	3,479	3,941	3,788	1,936	4,162	3,759	0.82	1.13	0.96	0.51	2.15	0.90
60200	46.9	1.5	53.1		11.2	273	1	147	2	4,266	3,479	3,941	3,788	1,936	4,162	3,759	0.82	1.13	0.96	0.51	2.15	0.90
60210	50.0	0.0	100.0	60190	13.3	114	11			663	659	2,152	1,741	862	823	855	0.99	3.27	0.81	0.50	0.95	1.04
60210	50.0	0.0	100.0		13.3	114	11			663	659	2,152	1,741	862	823	855	0.99	3.27	0.81	0.50	0.95	1.04
60220	18.8	2.5	64.4	60200	11.3	63	10	51	3	1,038	1,283	1,146	1,056	862	1,081	1,012	1.24	0.89	0.92	0.82	1.25	0.94

道路種別 一般県道 (旅行速度等)

交基 通本 調区 査問 番号	路 線 番 号	路 線 名	起 点 側 接 続 路 線 等	終 点 側 接 続 路 線 等	旅 単 行 位 速 区 度 間 調 番 査 号	平均旅行速度 (上り)		平均旅行速度 (下り)	
						混 雑 時	昼 間 非 混 雑 時	混 雑 時	昼 間 非 混 雑 時
20601240030	124	上野小海線	川上佐久線	一般国道141号	60240	25.0	28.9	9.6	13.4
				計または平均	2	32.4	34.4	24.0	25.9
20601300010	130	菱野筒井線	小諸軽井沢線	小諸軽井沢線	60250	31.9	31.9	31.0	31.0
20601300020	130	菱野筒井線		一般国道18号	60260	37.1	34.1	39.9	39.2
20601300040	130	菱野筒井線		一般国道18号	諏訪白樺湖小諸線	60270	15.8	12.9	8.9
				計または平均	3	28.3	26.3	26.6	28.2
20601310010	131	峰の茶屋小諸線	一般国道18号	一般国道18号	60280	31.4	31.4	31.4	31.4
20601310020	131	峰の茶屋小諸線		一般国道18号	60290	38.2	35.7	33.5	27.5
20601310030	131	峰の茶屋小諸線		諏訪白樺湖小諸線	60300	18.7	16.2	24.8	20.4
20601310040	131	峰の茶屋小諸線		諏訪白樺湖小諸線	一般国道141号	60310	23.8	11.3	24.0
				計または平均	4	28.0	23.7	28.4	25.3
20601330010	133	旧軽井沢軽井沢停車場線	一般国道18号	一般国道18号	60320	11.9	11.9	18.2	18.2
20601330020	133	旧軽井沢軽井沢停車場線		一般国道18号	60330	11.2	11.1	20.7	18.1
				計または平均	2	11.6	11.5	19.5	18.2
20601340010	134	馬瀬口小諸線	一般国道18号	御代田町・小諸市境	60340	32.1	37.0	40.4	38.3
20601340020	134	馬瀬口小諸線	御代田町・小諸市境	一般国道18号	60340	29.5	36.6	34.6	36.4
20601340030	134	馬瀬口小諸線	一般国道18号	諏訪白樺湖小諸線	60350	13.0	17.5	19.0	24.6
				計または平均	3	24.9	30.4	31.3	33.1
20601350010	135	御代田停車場線	一般国道18号		60360	19.9	17.1	25.6	26.9
				計または平均	1	19.9	17.1	25.6	26.9
20601360010	136	信濃追分停車場線	借宿小諸線		60370	24.4	24.1	23.9	27.8
				計または平均	1	24.4	24.1	23.9	27.8
20601370010	137	借宿小諸線	一般国道18号	信濃追分停車場線	60380	22.1	20.8	42.8	29.2
20601370020	137	借宿小諸線	信濃追分停車場線	軽井沢町・御代田町境	60390	37.8	38.8	44.8	39.4
20601370030	137	借宿小諸線	軽井沢町・御代田町境	草越豊昇佐久線	60390	52.5	52.2	47.4	53.5
20601370040	137	借宿小諸線	草越豊昇佐久線	佐久軽井沢線	60400	29.6	37.7	29.6	37.2
20601370050	137	借宿小諸線	佐久軽井沢線	御代田町・佐久市境	60410	28.1	32.0	34.6	38.0
20601370060	137	借宿小諸線	御代田町・佐久市境	佐久市・小諸市境	60410	37.3	41.3	41.0	41.7
20601370070	137	借宿小諸線	佐久市・小諸市境	一般国道141号	60410	38.4	43.9	27.1	26.6
20601370090	137	借宿小諸線	一般国道141号	一般国道141号	60420	28.4	34.9	24.4	27.6
				計または平均	8	34.3	37.7	36.5	36.7
20601380010	138	香坂中込線	佐久軽井沢線	下仁田浅科線	60430	44.5	44.8	43.9	43.9
20601380030	138	香坂中込線		上原猿久保線	60430	26.6	32.5	25.0	24.0
20601380040	138	香坂中込線		上原猿久保線	一般国道254号	60430	36.4	34.8	30.3
				計または平均	3	35.8	37.4	33.1	34.2
20601390010	139	小諸中込線	一般国道141号	耳取三岡停車場線	60440	38.2	38.6	40.4	24.6
20601390020	139	小諸中込線	耳取三岡停車場線	耳取三岡停車場線	60450	25.6	31.4	18.1	33.8
20601390030	139	小諸中込線	耳取三岡停車場線	小諸市・佐久市境	60460	34.0	36.8	38.4	34.6
20601390040	139	小諸中込線	小諸市・佐久市境	下仁田浅科線	60460	33.5	33.9	25.4	33.1
20601390050	139	小諸中込線	下仁田浅科線	塩名田佐久線	60470	28.3	38.0	35.0	31.8

道単位 区間 調査 番号	歩道 設置 率 (%)	歩道 代表 幅員 (m)	バス 延長 率 (%)	交 通 量 調 査 番 号	昼 間 1 2 時 間 の 比 率 (%)	ピーク時間交通量(台/h)				自動車交通量比較 (台/12h)													
						上り		下り		平 成 2 年	平 成 6 年	平 成 9 年	平 成 11 年	平 成 17 年	平 成 22 年	平 成 27 年	伸び率						
						自 動 車 類	う ち 大 型 車	自 動 車 類	う ち 大 型 車								6 / 2	9 / 6	11 / 9	17 / 11	22 / 17	27 / 22	
						(台/h)	(台/h)	(台/h)	(台/h)														
60230	100.0	3.5	100.0	60200	11.3	63	10	51	3	1,038	1,283	1,146	1,056	862	1,081	1,012	1.24	0.89	0.92	0.82	1.25	0.94	
	59.4	3.0	82.2		11.3	63	10	51	3	1,038	1,283	1,146	1,056	862	1,081	1,012	1.24	0.89	0.92	0.82	1.25	0.94	
60240	44.4	2.5	86.7	60210	11.5	83	4	79	1	5,125	5,732	2,900	2,987	2,957	1,474	1,412	1.12	0.51	1.03	0.99	0.50	0.96	
60240	44.4	2.5	86.7	60210	11.5	83	4	79	1	5,125	5,732	2,900	2,987	2,957	1,474	1,412	1.12	0.51	1.03	0.99	0.50	0.96	
	60250	100.0	3.5	100.0	60210	11.5	83	4	79	1	5,125	5,732	2,900	2,987	2,957	1,474	1,412	1.12	0.51	1.03	0.99	0.50	0.96
60250	62.9	2.8	91.1		11.5	83	4	79	1	5,125	5,732	2,900	2,987	2,957	1,474	1,412	1.12	0.51	1.03	0.99	0.50	0.96	
	60260	17.4	1.5	50.0	60220	13.7	236	10	237	12	4,350	4,370	4,223	4,219	1,598	3,295	3,462	1.00	0.97	1.00	0.38	2.06	1.05
60260		17.4	1.5	50.0	60220	13.7	236	10	237	12	4,350	4,370	4,223	4,219	1,598	3,295	3,462	1.00	0.97	1.00	0.38	2.06	1.05
60260	17.4	1.5	50.0	60220	13.7	236	10	237	12	4,350	4,370	4,223	4,219	1,598	3,295	3,462	1.00	0.97	1.00	0.38	2.06	1.05	
60260	17.4	1.5	50.0	60220	13.7	236	10	237	12	4,350	4,370	4,223	4,219	1,598	3,295	3,462	1.00	0.97	1.00	0.38	2.06	1.05	
60270	67.4	4.5	100.0	60230	13.3	306	19	472	25				5,829	5,702	5,465	4,369	5,833			0.98	0.96	0.80	1.34
60270	67.4	4.5	100.0	60230	13.3	306	19	472	25				5,829	5,702	5,465	4,369	5,833			0.98	0.96	0.80	1.34
	67.4	4.5	100.0		13.3	306	19	472	25				5,829	5,702	5,465	4,369	5,833			0.98	0.96	0.80	1.34
60280	57.1	2.5	100.0	60240	11.8	178	0	163	2	4,003	3,679	2,677	3,106	2,174	3,018	2,885	0.92	0.73	1.16	0.70	1.39	0.96	
60290	60.4	2.0	100.0	60240	11.8	178	0	163	2	4,003	3,679	2,677	3,106	2,174	3,018	2,885	0.92	0.73	1.16	0.70	1.39	0.96	
60290	60.4	2.0	100.0	60240	11.8	178	0	163	2	4,003	3,679	2,677	3,106	2,174	3,018	2,885	0.92	0.73	1.16	0.70	1.39	0.96	
	59.3	2.2	100.0		11.8	178	0	163	2	4,003	3,679	2,677	3,106	2,174	3,018	2,885	0.92	0.73	1.16	0.70	1.39	0.96	
60300	72.7	4.5	0.0	60250	13.9	523	47			2,652	5,675	5,703	4,797	3,867	3,690	3,760	2.14	1.00	0.84	0.81	0.95	1.02	
60300	72.7	4.5	0.0		13.9	523	47			2,652	5,675	5,703	4,797	3,867	3,690	3,760	2.14	1.00	0.84	0.81	0.95	1.02	
	60310	0.0	0.0	0.0	60260	10.6	57	3			3,191	3,249	2,760	609	577	551	537	1.02	0.85	0.22	0.95	0.95	0.97
60310	0.0	0.0	0.0		10.6	57	3			3,191	3,249	2,760	609	577	551	537	1.02	0.85	0.22	0.95	0.95	0.97	
	60320	0.0	0.0	0.0	60270	11.8	709	23	164	4	2,652	1,929	2,743	2,825	5,577	5,486	7,409	0.73	1.42	1.03	1.97	0.98	1.35
60320	0.0	0.0	0.0	60270	11.8	709	23	164	4	2,652	1,929	2,743	2,825	5,577	5,486	7,409	0.73	1.42	1.03	1.97	0.98	1.35	
60330	68.2	3.5	9.1	60270	11.8	709	23	164	4	2,652	1,929	2,743	2,825	5,577	5,486	7,409	0.73	1.42	1.03	1.97	0.98	1.35	
60330	68.2	3.5	9.1	60270	11.8	709	23	164	4	2,652	1,929	2,743	2,825	5,577	5,486	7,409	0.73	1.42	1.03	1.97	0.98	1.35	
60330	68.2	3.5	9.1	60280	11.5	332	7	543	13	3,191	5,675	5,703	4,797	3,867	7,360	7,586	1.78	1.00	0.84	0.81	1.90	1.03	
60340	33.3	1.5	11.1	60280	11.5	332	7	543	13	3,191	5,675	5,703	4,797	3,867	7,360	7,586	1.78	1.00	0.84	0.81	1.90	1.03	
60350	0.0	0.0	0.0	60280	11.5	332	7	543	13	3,191	5,675	5,703	4,797	3,867	7,360	7,586	1.78	1.00	0.84	0.81	1.90	1.03	
60360	66.7	2.0	47.6	60290	9.6	687	37	529	28		11,115	10,015	12,243	14,076	13,654	12,608		0.90	1.22	1.15	0.97	0.92	
	38.1	1.8	10.8		11.4	565	19	352	10	2,883	4,482	4,762	4,742	5,998	7,210	8,125	1.18	1.20	0.98	1.43	1.32	1.18	
60370	5.1	1.7	82.1	60300	12.9	25	3	54	2	1,267	910	1,593	1,118	1,113	502	611	0.72	1.75	0.70	1.00	0.45	1.22	
60380	83.7	2.5	46.5	60310	10.3	631	24	623	7	23,033	23,010	21,717	20,932	16,999	12,925	12,138	1.00	0.94	0.96	0.81	0.76	0.94	
60380	83.7	2.5	46.5	60310	10.3	631	24	623	7	23,033	23,010	21,717	20,932	16,999	12,925	12,138	1.00	0.94	0.96	0.81	0.76	0.94	
	57.5	2.2	58.4		11.2	429	17	433	5	15,778	15,643	15,009	14,327	11,704	8,784	8,296	0.91	1.21	0.87	0.87	0.66	1.03	
60390	48.8	2.5	72.1	60320	14.9	139	2	189	3	3,025	3,249	2,760	2,843	3,319	2,862	2,200	1.07	0.85	1.03	1.17	0.86	0.77	
60390	48.8	2.5	72.1	60320	14.9	139	2	189	3	3,025	3,249	2,760	2,843	3,319	2,862	2,200	1.07	0.85	1.03	1.17	0.86	0.77	
60390	48.8	2.5	72.1	60320	14.9	139	2	189	3	3,025	3,249	2,760	2,843	3,319	2,862	2,200	1.07	0.85	1.03	1.17	0.86	0.77	
60400	31.2	1.5	53.2	60320	14.9	139	2	189	3	3,025	3,249	2,760	2,843	3,319	2,862	2,200	1.07	0.85	1.03	1.17	0.86	0.77	
60400	31.2	1.5	53.2	60330	10.7	363	18	441	8	2,761	4,143	7,847	9,999	6,966	7,296	7,516	1.50	1.89	1.27	0.70	1.05	1.03	

道路種別 一般県道 (旅行速度等)

交基 通本 調区 査問 番号	路 線 番 号	路 線 名	起 点 側 接 続 路 線 等	終 点 側 接 続 路 線 等	旅 単 行 位 区 度 間 調 査 番 号	平均旅行速度 (上り)		平均旅行速度 (下り)	
						混 雑 時  (km/h)	昼 間 非 混 雑 時  (km/h)	混 雑 時  (km/h)	昼 間 非 混 雑 時  (km/h)
20601390060	139	小諸中込線	塩名田佐久線		60480	25.6	14.3	34.7	27.7
20601390065	139	小諸中込線		塩名田佐久線	60485	58.2	52.1	30.3	61.1
20601390070	139	小諸中込線	塩名田佐久線	上原猿久保線	60490	31.4	33.4	33.2	29.2
20601390080	139	小諸中込線	上原猿久保線	一般国道141号	60500	37.4	38.6	34.2	33.2
20601390090	139	小諸中込線	一般国道141号	一般国道254号	60510	26.7	21.3	22.5	11.9
				計または平均	10	33.9	33.8	31.2	32.1
20601410010	141	耳取三岡停車場線	佐久小諸線	小諸中込線	60520	32.6	35.3	23.2	33.8
20601410030	141	耳取三岡停車場線	小諸中込線		60530	34.4	34.0	34.8	38.8
				計または平均	2	33.5	34.7	29.0	36.3
20601420010	142	八幡小諸線	一般国道142号	下仁田浅科線	60540	19.6	26.6	26.6	24.4
20601420050	142	八幡小諸線	下仁田浅科線	佐久市・小諸市境	60560	37.0	39.9	40.7	42.8
20601420060	142	八幡小諸線	佐久市・小諸市境	諏訪白樺湖小諸線	60560	36.8	28.6	36.7	35.8
20601420080	142	八幡小諸線	一般国道141号		60570	7.2	7.9	10.8	8.7
20601420030	142	八幡小諸線		下仁田浅科線	60550	39.9	45.4	45.4	45.4
				計または平均	5	28.1	29.7	32.0	31.4
20601430010	143	岩村田停車場線	佐久軽井沢線		60580	11.1	9.3	12.1	12.2
				計または平均	1	11.1	9.3	12.1	12.2
20601440010	144	本町中込停車場線	一般国道254号	川上佐久線	60590	18.0	21.9	21.4	26.5
20601440030	144	本町中込停車場線	川上佐久線		60600	11.3	39.2	22.3	7.6
				計または平均	2	14.7	30.6	21.9	17.1
20601450010	145	相浜本町線	一般国道142号	一般国道141号	60610	35.6	35.6	35.6	35.6
20601450020	145	相浜本町線	一般国道141号	一般国道254号	60620	23.1	11.4	26.8	14.5
				計または平均	2	29.4	23.5	31.2	25.1
20601460010	146	南箕輪沢渡線	一般国道153号	南箕輪村・伊那市境	60630	10.0	16.8	14.0	22.4
20601460020	146	南箕輪沢渡線	南箕輪村・伊那市境	伊那インター線	60630	41.3	20.7	32.0	19.5
20601460030	146	南箕輪沢渡線	伊那インター線	一般国道361号	60640	15.9	18.9	16.2	23.5
20601460040	146	南箕輪沢渡線	一般国道361号	伊那駒ヶ岳線	60650	14.9	15.6	14.0	16.4
20601460050	146	南箕輪沢渡線	伊那駒ヶ岳線	一般国道153号	60660	28.9	33.0	29.9	27.6
				計または平均	5	22.2	21.0	21.2	21.9
20601470010	147	芦田大屋停車場線	諏訪白樺湖小諸線	一般国道142号	60670	25.5	29.0	16.7	20.0
20601470020	147	芦田大屋停車場線	一般国道142号	牛鹿望月線	60680	41.0	28.7	47.7	44.8
20601470030	147	芦田大屋停車場線	牛鹿望月線	丸子北御牧東部線	60690	48.3	49.2	47.1	45.1
20601470040	147	芦田大屋停車場線	丸子北御牧東部線	立科町・上田市境	60700	48.1	50.0	46.4	48.0
20601470050	147	芦田大屋停車場線	立科町・上田市境	丸子東部インター線	60710	48.4	34.1	42.3	34.2
20601470060	147	芦田大屋停車場線	丸子東部インター線	一般国道152号	60720	18.1	35.2	21.8	29.9
				計または平均	6	38.2	37.7	37.0	37.0
20601480010	148	牛鹿望月線	芦田大屋停車場線	諏訪白樺湖小諸線	60730	33.2	33.2	40.4	47.9
20601480030	148	牛鹿望月線	諏訪白樺湖小諸線	立科小諸線	60740	27.7	19.5	35.2	42.0
20601480040	148	牛鹿望月線	立科小諸線	一般国道142号	60750	38.4	42.9	30.2	29.4
20601480050	148	牛鹿望月線	一般国道142号	立科町・佐久市境	60760	24.8	24.8	33.1	31.9

道単位 区間 調査号	歩道 設置率 (%)	歩道 代表幅員 (m)	バス 延長率 路線 (%)	交 通 量 調 査 番 号	昼 間 1 2 時 間 の ビ ーク 比 率 (%)	ピーク時間交通量(台/h)				自動車交通量比較 (台/12h)												
						上り		下り		平 成 2 年	平 成 6 年	平 成 9 年	平 成 11 年	平 成 17 年	平 成 22 年	平 成 27 年	伸び率					
						自 動 車 類	う ち 大 型 車	自 動 車 類	う ち 大 型 車								6 / 2	9 / 6	11 / 9	17 / 11	22 / 17	27 / 22
						(台/h)	(台/h)	(台/h)	(台/h)													
60400	31.2	1.5	53.2	60330	10.7	363	18	441	8	2,761	4,143	7,847	9,999	6,966	7,296	7,516	1.50	1.89	1.27	0.70	1.05	1.03
60400	31.2	1.5	53.2	60330	10.7	363	18	441	8	2,761	4,143	7,847	9,999	6,966	7,296	7,516	1.50	1.89	1.27	0.70	1.05	1.03
60400	31.2	1.5	53.2	60330	10.7	363	18	441	8	2,761	4,143	7,847	9,999	6,966	7,296	7,516	1.50	1.89	1.27	0.70	1.05	1.03
60400	31.2	1.5	53.2	60330	10.7	363	18	441	8	2,761	4,143	7,847	9,999	6,966	7,296	7,516	1.50	1.89	1.27	0.70	1.05	1.03
60400	31.2	1.5	53.2	60330	10.7	363	18	441	8	2,761	4,143	7,847	9,999	6,966	7,296	7,516	1.50	1.89	1.27	0.70	1.05	1.03
	36.5	1.8	58.9		12.4	273	12	340	6	2,867	3,785	5,812	7,137	5,507	5,522	5,390	1.33	1.47	1.17	0.89	0.97	0.93
60410	100.0	2.5	0.0	60340	13.6	349	29	499	19	2,312	2,547	1,995	4,948	5,824	6,253	6,254	1.10	0.78	2.48	1.18	1.07	1.00
60420	0.0	0.0	100.0	60340	13.6	349	29	499	19	2,312	2,547	1,995	4,948	5,824	6,253	6,254	1.10	0.78	2.48	1.18	1.07	1.00
	50.0	1.3	50.0		13.6	349	29	499	19	2,312	2,547	1,995	4,948	5,824	6,253	6,254	1.10	0.78	2.48	1.18	1.07	1.00
60430	37.5	0.9	100.0	60350	17.0	270	12			1,165	1,383	1,520	1,565	1,598	1,525	1,590	1.19	1.10	1.03	1.02	0.95	1.04
60450	0.0	0.0	0.0	60350	17.0	270	12			1,165	1,383	1,520	1,565	1,598	1,525	1,590	1.19	1.10	1.03	1.02	0.95	1.04
60460	44.1	2.5	91.5	60350	17.0	270	12			1,165	1,383	1,520	1,565	1,598	1,525	1,590	1.19	1.10	1.03	1.02	0.95	1.04
60470	100.0	3.0	100.0	60350	17.0	270	12			1,165	1,383	1,520	1,565	1,598	1,525	1,590	1.19	1.10	1.03	1.02	0.95	1.04
60440	100.0	2.5	0.0	60350	17.0	270	12			1,165	1,383	1,520	1,565	1,598	1,525	1,590	1.19	1.10	1.03	1.02	0.95	1.04
	56.3	1.8	58.3		17.0	270	12			1,165	1,383	1,520	1,565	1,598	1,525	1,590	1.19	1.10	1.03	1.02	0.95	1.04
60480	100.0	3.3	100.0	60360	10.6	57	3			1,267	1,682	2,466	609	577	550	536	1.33	1.47	0.25	0.95	0.95	0.97
	100.0	3.3	100.0		10.6	57	3			1,267	1,682	2,466	609	577	550	536	1.33	1.47	0.25	0.95	0.95	0.97
60490	100.0	3.5	100.0	60370	11.9	371	13	433	18	8,785	11,239	11,083	9,982	7,570	6,920	6,763	1.28	0.99	0.90	0.76	0.91	0.98
60500	100.0	3.5	100.0	60370	11.9	371	13	433	18	8,785	11,239	11,083	9,982	7,570	6,920	6,763	1.28	0.99	0.90	0.76	0.91	0.98
	100.0	3.5	100.0		11.9	371	13	433	18	8,785	11,239	11,083	9,982	7,570	6,920	6,763	1.28	0.99	0.90	0.76	0.91	0.98
60510	30.8	2.5	100.0	60380	12.7	39	2	57	2	610	733	781	1,182	1,174	972	758	1.20	1.07	1.51	0.99	0.83	0.78
60510	30.8	2.5	100.0	60380	12.7	39	2	57	2	610	733	781	1,182	1,174	972	758	1.20	1.07	1.51	0.99	0.83	0.78
	30.8	2.5	100.0		12.7	39	2	57	2	610	733	781	1,182	1,174	972	758	1.20	1.07	1.51	0.99	0.83	0.78
60520	50.0	1.6	100.0	60390	12.4	175	3	168	1	8,086	6,504	8,860	7,366	7,508	2,983	2,772	0.80	1.36	0.83	1.02	0.40	0.93
60530	39.1	3.0	100.0	60390	12.4	175	3	168	1	8,086	6,504	8,860	7,366	7,508	2,983	2,772	0.80	1.36	0.83	1.02	0.40	0.93
60530	39.1	3.0	100.0	60390	12.4	175	3	168	1	8,086	6,504	8,860	7,366	7,508	2,983	2,772	0.80	1.36	0.83	1.02	0.40	0.93
60530	39.1	3.0	100.0	60390	12.4	175	3	168	1	8,086	6,504	8,860	7,366	7,508	2,983	2,772	0.80	1.36	0.83	1.02	0.40	0.93
60530	39.1	3.0	100.0	60390	12.4	175	3	168	1	8,086	6,504	8,860	7,366	7,508	2,983	2,772	0.80	1.36	0.83	1.02	0.40	0.93
	41.3	2.7	100.0		12.4	175	3	168	1	8,086	6,504	8,860	7,366	7,508	2,983	2,772	0.80	1.36	0.83	1.02	0.40	0.93
60540	73.1	2.5	100.0	60400	16.5	258	7	194	4	4,299	4,189	3,919	4,037	3,324	2,683	2,738	0.97	0.94	1.03	0.82	0.81	1.02
60540	73.1	2.5	100.0	60400	16.5	258	7	194	4	4,299	4,189	3,919	4,037	3,324	2,683	2,738	0.97	0.94	1.03	0.82	0.81	1.02
60540	73.1	2.5	100.0	60400	16.5	258	7	194	4	4,299	4,189	3,919	4,037	3,324	2,683	2,738	0.97	0.94	1.03	0.82	0.81	1.02
60540	73.1	2.5	100.0	60400	16.5	258	7	194	4	4,299	4,189	3,919	4,037	3,324	2,683	2,738	0.97	0.94	1.03	0.82	0.81	1.02
60550	66.1	2.0	100.0	60410	14.9	471	10	282	13	4,126	4,454	4,861	5,165	5,251	4,838	5,052	1.08	1.09	1.06	1.02	0.92	1.04
60550	66.1	2.0	100.0	60410	14.9	471	10	282	13	4,126	4,454	4,861	5,165	5,251	4,838	5,052	1.08	1.09	1.06	1.02	0.92	1.04
	70.8	2.3	100.0		16.0	329	8	223	7	4,241	4,277	4,233	4,413	3,966	3,401	3,509	1.01	0.99	1.04	0.89	0.85	1.03
60570	34.0	2.5	100.0	60420	18.3	123	0	167	2	2,184	2,298	2,352	1,182	3,324	1,833	1,583	1.05	1.02	0.50	2.81	0.55	0.86
60570	34.0	2.5	100.0	60420	18.3	123	0	167	2	2,184	2,298	2,352	1,182	3,324	1,833	1,583	1.05	1.02	0.50	2.81	0.55	0.86
60570	34.0	2.5	100.0	60420	18.3	123	0	167	2	2,184	2,298	2,352	1,182	3,324	1,833	1,583	1.05	1.02	0.50	2.81	0.55	0.86
60570	34.0	2.5	100.0	60420	18.3	123	0	167	2	2,184	2,298	2,352	1,182	3,324	1,833	1,583	1.05	1.02	0.50	2.81	0.55	0.86

道路種別 一般県道 (旅行速度等)

交基 通本 調区 査問 番号	路 線 番 号	路 線 名	起 点 側 接 続 路 線 等	終 点 側 接 続 路 線 等	旅 単 行 位 区 度 調 番 査 号	平均旅行速度 (上り)		平均旅行速度 (下り)	
						混 雑 時	昼 間 非 混 雑 時	混 雑 時	昼 間 非 混 雑 時
20601480060	148	牛鹿望月線	立科町・佐久市境	一般国道142号	60760	41.7	46.6	31.3	35.3
				計または平均	5	33.2	33.4	34.0	37.3
20601500010	150	百沢白田線	一般国道142号	大木浅田切線	60770	44.9	44.9	36.8	46.9
20601500020	150	百沢白田線	大木浅田切線	一般国道141号	60780	36.5	36.5	34.6	34.6
				計または平均	2	40.7	40.7	35.7	40.8
20601510010	151	湯沢望月線	大木浅田切線	大木浅田切線	60790	26.2	26.2	23.8	23.8
20601510020	151	湯沢望月線	大木浅田切線	湯沢望月線	60800	41.4	41.4	41.4	41.4
20601510030	151	湯沢望月線	湯沢望月線	東部望月線	60810	35.0	35.6	36.2	38.1
20601510050	151	湯沢望月線	湯沢望月線	雨境望月線	60820	36.2	44.1	30.0	29.0
				計または平均	4	34.7	36.8	32.9	33.1
20601520010	152	雨境望月線	諏訪白樺湖小諸線	立科町・佐久市境	60830	34.6	43.6	54.2	53.1
20601520020	152	雨境望月線	立科町・佐久市境	大木浅田切線	60830	39.5	43.5	49.4	45.3
20601520030	152	雨境望月線	大木浅田切線	湯沢望月線	60840	50.4	50.4	50.4	50.4
20601520040	152	雨境望月線	湯沢望月線	一般国道142号	60850	34.0	28.9	17.0	27.1
				計または平均	4	39.6	41.6	42.8	44.0
20601530010	153	立科小諸線	牛鹿望月線	立科町・東御市境	60860	48.2	40.0	45.8	50.2
20601530020	153	立科小諸線	立科町・東御市境	東部望月線	60870	41.2	38.8	36.1	35.7
20601530030	153	立科小諸線	東部望月線	御牧原大日向線	60880	37.9	37.7	35.8	35.2
20601530040	153	立科小諸線	御牧原大日向線	御牧原蓬田線	60890	49.7	58.4	47.7	47.6
20601530050	153	立科小諸線	御牧原蓬田線	東御市・小諸市境	60900	51.5	49.0	50.7	52.5
20601530060	153	立科小諸線	東御市・小諸市境	立科小諸線	60860	41.9	43.4	47.0	44.7
20601530070	153	立科小諸線	立科小諸線	諏訪白樺湖小諸線	60910	38.7	38.0	36.2	40.0
20601530090	153	立科小諸線	立科小諸線		60920	48.1	53.5	48.8	48.2
				計または平均	8	44.7	44.9	43.5	44.3
20601540010	154	塩名田佐久線	佐久小諸線	小諸中込線	60930	32.7	36.4	39.6	35.9
20601540060	154	塩名田佐久線	小諸中込線	一般国道141号	60955	28.3	28.4	25.2	29.0
20601540080	154	塩名田佐久線			60957				
20809990130	154	塩名田佐久線		小諸中込線	60957	28.4	29.2	20.4	24.2
20601540040	154	塩名田佐久線	一般国道141号	下仁浅科線	60950	8.6	13.0	6.7	10.1
				計または平均	5	24.5	26.8	23.0	24.8
20601550010	155	男女倉長門線	一般国道142号	一般国道152号	60960	42.2	43.6	40.9	37.6
				計または平均	1	42.2	43.6	40.9	37.6
20601560010	156	草越豊昇佐久線	借宿小諸線	豊昇茂沢中軽井沢停車場線	60970	27.2	27.2	17.9	17.9
20601560020	156	草越豊昇佐久線	豊昇茂沢中軽井沢停車場線	御代田町・佐久市境	60980	24.1	38.3	42.2	28.6
20601560030	156	草越豊昇佐久線	御代田町・佐久市境		60980	50.7	51.2	53.6	48.0
20601560040	156	草越豊昇佐久線		佐久軽井沢線	60990	28.3	40.6	35.8	40.6
				計または平均	4	32.6	39.3	37.4	33.8
20601570010	157	豊昇茂沢中軽井沢停車場線	草越豊昇佐久線	御代田町・軽井沢町境	61000	38.4	34.7	38.9	33.7
20601570020	157	豊昇茂沢中軽井沢停車場線	御代田町・軽井沢町境	一般国道18号	61000	38.0	38.0	34.1	34.1
20601570030	157	豊昇茂沢中軽井沢停車場線	一般国道18号	一般国道18号	61010	29.4	23.7	25.7	17.3

道単位 区間 調査号	歩道 設置 率 (%)	歩道 代表 幅員 (m)	バス 延長 率 (%)	交 通 量 調 査 番 号	昼 間 1 2 時 間 の ビ ー ク 比 率 (%)	ピーク時間交通量(台/h)				自動車交通量比較 (台/12h)												
						上り		下り		平 成 2 年	平 成 6 年	平 成 9 年	平 成 11 年	平 成 17 年	平 成 22 年	平 成 27 年	伸び率					
						自 動 車 類	う ち 大 型 車	自 動 車 類	う ち 大 型 車								6 / 2	9 / 6	11 / 9	17 / 11	22 / 17	27 / 22
						(台/h)	(台/h)	(台/h)	(台/h)													
60580	53.8	2.7	100.0	60420	18.3	123	0	167	2	2,184	2,298	2,352	1,182	3,324	1,833	1,583	1.05	1.02	0.50	2.81	0.55	0.86
	38.0	2.5	100.0		18.3	123	0	167	2	2,184	2,298	2,352	1,182	3,324	1,833	1,583	1.05	1.02	0.50	2.81	0.55	0.86
60590	12.8	2.5	75.5	60430	12.0	128	1	135	1	929	1,638	1,591	1,145	2,202	1,995	2,196	1.76	0.97	0.72	1.92	0.91	1.10
60590	12.8	2.5	75.5	60440	11.3	49	9	63	3	734	878	965	994	988	1,126	993	1.20	1.10	1.03	0.99	1.14	0.88
	12.8	2.5	75.5		11.7	89	5	99	2	832	1,258	1,278	1,070	1,595	1,561	1,595	1.48	1.04	0.88	1.46	1.03	0.99
60600	47.1	3.0	98.8	60450	13.0	98	16	278	9	2,449	2,703	2,888	3,042	4,261	2,860	2,889	1.10	1.07	1.05	1.40	0.67	1.01
60600	47.1	3.0	98.8	60450	13.0	98	16	278	9	2,449	2,703	2,888	3,042	4,261	2,860	2,889	1.10	1.07	1.05	1.40	0.67	1.01
60600	47.1	3.0	98.8	60450	13.0	98	16	278	9	2,449	2,703	2,888	3,042	4,261	2,860	2,889	1.10	1.07	1.05	1.40	0.67	1.01
60610	16.7	2.5	0.0	60450	13.0	98	16	278	9	2,449	2,703	2,888	3,042	4,261	2,860	2,889	1.10	1.07	1.05	1.40	0.67	1.01
60610	39.5	2.9	74.1		13.0	98	16	278	9	2,449	2,703	2,888	3,042	4,261	2,860	2,889	1.10	1.07	1.05	1.40	0.67	1.01
60620	0.0	0.0	0.0	60460	10.4	<i>127</i>	<i>20</i>	<i>93</i>	<i>21</i>	1,880	2,298	2,352	2,423	2,396	<i>1,943</i>	2,107	1.22	1.02	1.03	<i>0.99</i>	0.81	1.08
60630	16.9	2.5	0.0	60460	10.4	127	20	93	21	1,880	2,298	2,352	2,423	2,396	1,943	2,107	1.22	1.02	1.03	0.99	0.81	1.08
60630	16.9	2.5	0.0	60460	10.4	127	20	93	21	1,880	2,298	2,352	2,423	2,396	1,943	2,107	1.22	1.02	1.03	0.99	0.81	1.08
60630	16.9	2.5	0.0	60460	10.4	127	20	93	21	1,880	2,298	2,352	2,423	2,396	1,943	2,107	1.22	1.02	1.03	0.99	0.81	1.08
60630	12.7	1.9	0.0		10.4	127	20	93	21	1,880	2,298	2,352	2,423	2,396	1,943	2,107	1.22	1.02	1.03	0.99	0.81	1.08
60640	22.7	2.5	0.0	60470	10.5	<i>89</i>	<i>1</i>	<i>69</i>	<i>3</i>	797	893	1,136	1,165	910	<i>882</i>	1,498	1.12	1.27	1.03	<i>0.78</i>	0.97	1.70
60650	8.7	2.5	47.8	60480	11.2	<i>104</i>	<i>3</i>			797	893	1,136	1,165	910	<i>895</i>	929	1.12	1.27	1.03	<i>0.78</i>	0.98	1.04
60650	8.7	2.5	47.8	60480	11.2	<i>104</i>	<i>3</i>			797	893	1,136	1,165	910	<i>895</i>	929	1.12	1.27	1.03	<i>0.78</i>	0.98	1.04
60650	8.7	2.5	47.8	60480	11.2	104	3			797	893	1,136	1,165	910	895	929	1.12	1.27	1.03	0.78	0.98	1.04
60650	8.7	2.5	47.8	60480	11.2	104	3			797	893	1,136	1,165	910	895	929	1.12	1.27	1.03	0.78	0.98	1.04
60660	40.0	2.5	81.8	60470	10.5	89	1	69	3	797	893	1,136	1,165	910	882	1,498	1.12	1.27	1.03	0.78	0.97	1.70
60670	100.0	2.5	100.0	60470	10.5	89	1	69	3	797	893	1,136	1,165	910	882	1,498	1.12	1.27	1.03	0.78	0.97	1.70
60680	100.0	2.5	100.0	60470	10.5	89	1	69	3	797	893	1,136	1,165	910	882	1,498	1.12	1.27	1.03	0.78	0.97	1.70
60680	37.2	2.5	59.1		10.9	97	2	69	3	797	893	1,136	1,165	910	889	1,214	1.12	1.27	1.03	0.78	0.98	1.37
60690	0.0	0.0	88.5	60490	10.9	282	7			3,378	2,946	2,753	2,836	1,852	2,542	2,587	0.87	0.93	1.03	0.65	1.37	1.02
60705	100.0	3.5	0.0	60505	10.5	238	8	177	9							7,254						
60705	100.0	3.5	0.0	60507	11.0	413	25	350	7							2,712						
60705	100.0	3.5	0.0	60507	11.0	165	15	134	2							2,712						
60700	55.6	1.5	44.4	60500	10.6	<i>165</i>	<i>15</i>	<i>134</i>	<i>2</i>	3,378	2,946	2,753	2,836	1,852	<i>4,166</i>	3,900	0.87	0.93	1.03	<i>0.65</i>	2.25	0.94
60700	71.1	2.4	26.6		10.8	253	14	199	5	3,378	2,946	2,753	2,836	1,852	3,354	3,833	0.87	0.93	1.03	0.65	1.81	0.98
60710	0.0	0.0	40.0	60510	14.4	18	3			173	247	218	118	118	112	123	1.43	0.88	0.54	1.00	0.95	1.10
60710	0.0	0.0	40.0		14.4	18	3			173	247	218	118	118	112	123	1.43	0.88	0.54	1.00	0.95	1.10
60720	4.3	1.5	0.0	60520	10.6	57	3			1,553	1,682	2,466	609	577	546	534	1.08	1.47	0.25	0.95	0.95	0.98
60720	4.3	1.5	0.0	60530	15.1	906	27	349	6	1,553	1,682	2,466	609	577	7,826	8,317	1.08	1.47	0.25	0.95	13.56	1.06
60730	75.5	2.5	65.3	60530	15.1	906	27	349	6	1,553	1,682	2,466	609	577	7,826	8,317	1.08	1.47	0.25	0.95	13.56	1.06
60730	75.5	2.5	65.3	60530	15.1	906	27	349	6	1,553	1,682	2,466	609	577	7,826	8,317	1.08	1.47	0.25	0.95	13.56	1.06
60730	39.9	2.0	32.7		14.0	694	21	349	6	1,553	1,682	2,466	609	577	6,006	6,371	1.08	1.47	0.25	0.95	10.41	1.04
60740	0.0	0.0	0.0	60540	10.3	312	35			2,470	2,219	2,250	2,317	3,055	3,005	3,030	0.90	1.01	1.03	1.32	0.98	1.01
60750	23.5	3.0	38.8	60540	10.3	312	35			2,470	2,219	2,250	2,317	3,055	3,005	3,030	0.90	1.01	1.03	1.32	0.98	1.01
60750	23.5	3.0	38.8	60540	10.3	312	35			2,470	2,219	2,250	2,317	3,055	3,005	3,030	0.90	1.01	1.03	1.32	0.98	1.01

道路種別 一般県道 (旅行速度等)

交基 通本 調区 査問 番号	路 線 番 号	路 線 名	起 点 側 接 続 路 線 等	終 点 側 接 続 路 線 等	旅 単 行 位 速 度 区 間 調 査 番 号	平均旅行速度 (上り)		平均旅行速度 (下り)	
						混 雑 時 (km/h)	昼 間 非 混 雑 時 (km/h)	混 雑 時 (km/h)	昼 間 非 混 雑 時 (km/h)
20601570050	157	豊昇茂沢中軽井沢停車場線	一般国道18号	計または平均	61020 4	27.7 33.4	15.2 27.9	25.2 31.0	20.4 26.4
20601580010	158	傍陽菅平線	長野真田線	一般国道406号 計または平均	61030	41.0	41.0	41.0	41.0
20601580030	158	傍陽菅平線			61040				
20601580050	158	傍陽菅平線			61050	34.3	34.3	34.3	34.3
20601600010	160	上室賀坂城停車場線	真田新田線	上田市・坂城町境	61060	38.9	37.5	36.4	37.7
20601600020	160	上室賀坂城停車場線	上田市・坂城町境	長野上田線	61070	36.2	36.4	34.1	35.7
20601600030	160	上室賀坂城停車場線	長野上田線	一般国道18号	61073	38.4	40.4	24.3	36.5
20601600040	160	上室賀坂城停車場線	一般国道18号	新田坂城停車場線	61075	14.6	15.1	24.4	24.6
20603390050	160	上室賀坂城停車場線	新田坂城停車場線	計または平均	61075 5	9.5 27.5	11.6 28.2	6.4 25.1	8.8 28.7
20601610010	161	西上田停車場線	一般国道18号	計または平均	61080 1	18.6 18.6	11.8 11.8	18.6 18.6	11.8 11.8
20601620010	162	上田停車場線		一般国道141号 計または平均	61090 1	3.4 3.4	8.4 8.4	5.0 5.0	9.3 9.3
20601660010	166	東部望月線	一般国道18号	丸子東部インター線	61100	17.6	13.9	14.4	21.6
20601660020	166	東部望月線	丸子東部インター線	諏訪白樺湖小諸線	61110	30.1	35.3	37.3	38.8
20601660040	166	東部望月線	諏訪白樺湖小諸線	立科小諸線	61120	42.5	46.2	42.5	48.7
20601660050	166	東部望月線	立科小諸線	東御市・佐久市境	61130	51.4	53.1	35.3	38.4
20601660060	166	東部望月線	東御市・佐久市境	湯沢望月線	61140	49.0	41.9	43.7	40.7
20601660070	166	東部望月線	湯沢望月線	一般国道142号 計または平均	61150 6	40.6 38.5	46.7 39.5	34.0 34.5	43.1 38.6
20601670010	167	丸子北御牧東部線	一般国道152号	上田市・立科町境	61160	33.6	33.6	33.6	33.6
20601670020	167	丸子北御牧東部線	上田市・立科町境	芦田大屋停車場線	61170	29.7	29.7	29.7	29.7
20601670030	167	丸子北御牧東部線	芦田大屋停車場線	立科町・東御市境	61180	27.9	30.0	27.9	29.0
20601670040	167	丸子北御牧東部線	立科町・東御市境	羽毛山大日向線	61190	24.2	24.2	43.0	43.0
20601670050	167	丸子北御牧東部線	羽毛山大日向線	丸子東部インター線 計または平均	61200 5	42.4 31.6	47.8 33.1	33.1 33.5	22.9 31.6
20601690010	169	南原長瀬線	別所丸子線	一般国道152号 計または平均	61210 1	39.2 39.2	38.4 38.4	35.0 35.0	31.8 31.8
20601710010	171	塩田仁古田線	上田丸子線	鹿教湯別所上田線	61220	26.8	27.0	31.8	34.7
20601710020	171	塩田仁古田線	鹿教湯別所上田線	一般国道143号 計または平均	61230 2	32.9 29.9	32.5 29.8	34.2 33.0	19.6 27.2
20601720010	172	田沢中挟線		一般国道143号 計または平均	61240 1	30.6 30.6	30.6 30.6	30.6 30.6	30.6 30.6
20601740010	174	荻窪丸子線	一般国道254号	一般国道152号 計または平均	61250 1	41.0 41.0	43.1 43.1	34.8 34.8	42.9 42.9
20601750010	175	矢沢真田線	下原大屋停車場線	長野真田線	61260	39.0	37.0	27.4	35.3
20601750020	175	矢沢真田線	長野真田線	一般国道144号	61270	33.5	33.5	33.8	33.8



道路状況調査番号	歩道設置率 (%)	歩道代表幅員 (m)	バス延長率 (%)	単区間調査番号	昼間12時間 ピーク比率 (%)	ピーク時間交通量(台/h)				自動車交通量比較 (台/12h)												
						上り		下り		平成2年	平成6年	平成9年	平成11年	平成17年	平成22年	平成27年	伸び率					
						自動車類	うち大型車	自動車類	うち大型車								6/2	9/6	11/9	17/11	22/17	27/22
						(台/h)	(台/h)	(台/h)	(台/h)													
60760	100.0	1.5	100.0	60540	10.3	312	35		2,470	2,219	2,250	2,317	3,055	3,005	3,030	0.90	1.01	1.03	1.32	0.98	1.01	
	36.8	1.9	44.4		10.3	312	35		2,470	2,219	2,250	2,317	3,055	3,005	3,030	0.90	1.01	1.03	1.32	0.98	1.01	
60770	18.5	1.5	27.7	60550	11.9	136	1	24	0	1,614	1,324	1,514	1,560	1,633	1,395	1,344	0.82	1.14	1.03	1.05	0.85	0.96
60780	0.0	0.0	0.0	60560																		
60790	28.6	2.0	4.8	60570	17.0	39	3		5,700	5,468	6,070	118	230	226	229	0.96	1.11	0.02	1.95	0.98	1.01	
	15.7	1.2	10.8		14.5	88	2	24	0	3,657	3,396	3,792	839	932	811	787	0.89	1.13	0.53	1.50	0.92	0.99
60800	0.0	0.0	21.4	60580	15.0	52	3		929	453	448	367	386	365	346	0.49	0.99	0.82	1.05	0.95	0.95	
60810	10.3	1.8	15.5	60590	11.6	160	2	166	1	929	453	448	367	386	5,461	2,805	0.49	0.99	0.82	1.05	14.15	0.51
60820	96.0	2.5	100.0	60595	11.9	316	6	184	5	929	453	448	367	386	5,461	4,207	0.49	0.99	0.82	1.05	14.15	0.77
60820	96.0	2.5	100.0	60595	11.9	316	6	184	5	929	453	448	367	386	5,461	4,207	0.49	0.99	0.82	1.05	14.15	0.77
60820	96.0	2.5	100.0	60595	11.9	316	6	184	5	844	1,054	1,128	8,695	2,676	2,553	4,207	1.25	1.07	7.71	0.31	0.95	1.65
	59.7	1.9	67.4		12.5	232	5	180	4	912	573	584	2,033	844	3,860	3,154	0.64	1.01	2.20	0.90	8.87	0.93
60830	0.0	0.0	0.0	60600	11.2	46	1		2,291	2,136	1,672	56	456	435	411	0.93	0.78	0.03	8.14	0.95	0.94	
	0.0	0.0	0.0		11.2	46	1		2,291	2,136	1,672	56	456	435	411	0.93	0.78	0.03	8.14	0.95	0.94	
60840	100.0	5.5	100.0	60610	10.5	309	52		5,062	5,723	5,115	4,602	5,468	2,922	2,947	1.13	0.89	0.90	1.19	0.53	1.01	
	100.0	5.5	100.0		10.5	309	52		5,062	5,723	5,115	4,602	5,468	2,922	2,947	1.13	0.89	0.90	1.19	0.53	1.01	
60850	38.9	4.5	27.8	60620	12.0	218	6	352	11	8,519	9,116	6,804	8,503	9,494	9,059	4,761	1.07	0.75	1.25	1.12	0.95	0.53
60850	38.9	4.5	27.8	60630	13.0	790	44	596	43	8,519	9,116	6,804	8,503	9,494	10,254	10,650	1.07	0.75	1.25	1.12	1.08	1.04
60860	87.8	2.5	56.1	60640	14.5	559	79		3,913	3,794	3,219	3,439	3,979	3,797	3,857	0.97	0.85	1.07	1.16	0.95	1.02	
60860	87.8	2.5	56.1	60640	14.5	559	79		3,913	3,794	3,219	3,439	3,979	3,797	3,857	0.97	0.85	1.07	1.16	0.95	1.02	
60870	70.6	2.5	100.0	60650	15.0	236	9	230	15	3,913	3,794	3,219	3,439	3,979	3,031	3,102	0.97	0.85	1.07	1.16	0.76	1.02
60870	70.6	2.5	100.0	60650	15.0	236	9	230	15	3,913	3,794	3,219	3,439	3,979	3,031	3,102	0.97	0.85	1.07	1.16	0.76	1.02
	65.8	3.2	61.3		14.0	433	38	352	21	5,448	5,568	4,414	5,127	5,817	5,495	4,888	1.00	0.82	1.13	1.15	0.91	0.94
60880	13.9	2.0	13.9	60660	11.2	49	2		826	244	286	107	107	463	441	0.30	1.17	0.37	1.00	4.33	0.95	
60890	0.0	0.0	0.0	60670	15.9	16	2		826	244	286	107	107	101	102	0.30	1.17	0.37	1.00	0.94	1.01	
60890	0.0	0.0	0.0	60680	11.8	138	17		1,424	954	902	928	1,191	1,127	1,166	0.67	0.95	1.03	1.28	0.95	1.03	
60900	3.4	3.5	74.2	60690	12.7	70	3	63	5	1,424	954	902	928	1,191	1,286	1,047	0.67	0.95	1.03	1.28	1.08	0.81
60900	3.4	3.5	74.2	60690	12.7	70	3	63	5	1,424	954	902	928	1,191	1,286	1,047	0.67	0.95	1.03	1.28	1.08	0.81
	4.1	1.8	32.5		12.9	69	5	63	5	1,185	670	656	600	757	853	761	0.52	1.04	0.77	1.17	1.68	0.92
60910	94.7	1.5	68.4	60700	15.8	653	1	463	9	4,207	6,646	7,441	7,645	7,071	6,955	7,079	1.58	1.12	1.03	0.92	0.98	1.02
	94.7	1.5	68.4		15.8	653	1	463	9	4,207	6,646	7,441	7,645	7,071	6,955	7,079	1.58	1.12	1.03	0.92	0.98	1.02
60920	45.9	2.0	0.0	60710	11.8	476	5	239	3	4,318	4,859	5,987	6,030	4,568	5,393	6,064	1.13	1.23	1.01	0.76	1.18	1.12
60920	45.9	2.0	0.0	60710	11.8	476	5	239	3	4,318	4,859	5,987	6,030	4,568	5,393	6,064	1.13	1.23	1.01	0.76	1.18	1.12
	45.9	2.0	0.0		11.8	476	5	239	3	4,318	4,859	5,987	6,030	4,568	5,393	6,064	1.13	1.23	1.01	0.76	1.18	1.12
60930	0.0	0.0	28.6	60720	11.8	138	17		663	635	1,050	56	1,191	1,127	1,166	0.96	1.65	0.05	21.27	0.95	1.03	
	0.0	0.0	28.6		11.8	138	17		663	635	1,050	56	1,191	1,127	1,166	0.96	1.65	0.05	21.27	0.95	1.03	
60940	61.8	3.5	100.0	60730	11.5	413	48	318	50	6,070	7,219	6,274	6,927	7,071	6,913	6,376	1.19	0.87	1.10	1.02	0.98	0.92
	61.8	3.5	100.0		11.5	413	48	318	50	6,070	7,219	6,274	6,927	7,071	6,913	6,376	1.19	0.87	1.10	1.02	0.98	0.92
60950	43.5	2.0	37.0	60740	13.3	32	2	22	1	1,143	1,641	1,675	1,645	456	365	406	1.44	1.02	0.98	0.28	0.80	1.11
60950	43.5	2.0	37.0	60740	13.3	32	2	22	1	1,143	1,641	1,675	1,645	456	365	406	1.44	1.02	0.98	0.28	0.80	1.11

道路種別 一般県道 (旅行速度等)

交基 通本 調区 査間 番号	路 線 番 号	路 線 名	起 点 側 接 続 路 線 等	終 点 側 接 続 路 線 等	旅 単 行 位 速 度 区 間 調 査 番 号	平均旅行速度 (上り)		平均旅行速度 (下り)	
						混 雑 時  (km/h)	昼 間 非 混 雑 時  (km/h)	混 雑 時  (km/h)	昼 間 非 混 雑 時  (km/h)
				計または平均	2	36.3	35.3	30.6	34.6
20601760010	176	下原大屋停車場線	一般国道144号	矢沢真田線	61280	26.5	29.4	43.3	25.5
20601760020	176	下原大屋停車場線	矢沢真田線	小諸上田線	61290	32.2	39.1	36.3	38.3
20601760030	176	下原大屋停車場線	小諸上田線	一般国道18号	61300	34.7	38.7	18.7	36.6
				計または平均	3	31.1	35.7	32.8	33.5
20601770010	177	鹿教湯別所上田線	丸子信州新線	青木村・上田市境	61310	31.0	31.0	30.4	30.4
20601770020	177	鹿教湯別所上田線	青木村・上田市境	別所丸子線	61320	25.8	25.8	25.8	25.8
20601770040	177	鹿教湯別所上田線	別所丸子線	塩田仁古田線	61330	40.0	40.9	41.7	38.4
20601770050	177	鹿教湯別所上田線	塩田仁古田線	上田丸子線	61340	35.3	31.3	28.6	36.8
20601770060	177	鹿教湯別所上田線	上田丸子線	上田丸子線	61350	32.6	26.5	15.5	23.9
				計または平均	5	32.9	31.1	28.4	31.1
20601780010	178	美ヶ原和田線		美ヶ原公園東餅屋線	61360	32.5	40.8	27.2	32.6
20601780020	178	美ヶ原和田線	美ヶ原公園東餅屋線	美ヶ原公園東餅屋線	61370	27.2	35.9	32.2	35.6
20601780030	178	美ヶ原和田線	美ヶ原公園東餅屋線	一般国道142号	61380	40.9	32.4	45.5	38.2
				計または平均	3	33.5	36.4	35.0	35.5
20601800010	180	住吉上田線	一般国道144号	一般国道18号	61390	27.9	21.0	22.3	19.5
				計または平均	1	27.9	21.0	22.3	19.5
20601810010	181	下奈良本豊科線	丸子信州新線	青木村・上田市境	61400	28.2	28.2	29.8	29.8
20601810020	181	下奈良本豊科線	青木村・上田市境	上田市・青木村境	61400	28.2	28.2	16.7	16.7
20601810030	181	下奈良本豊科線	上田市・青木村境	青木村・上田市境	61400	20.8	20.8	20.8	20.8
20601810040	181	下奈良本豊科線	青木村・上田市境	上田市・松本市境	61400	14.9	14.9	14.9	14.9
20601810050	181	下奈良本豊科線	上田市・松本市境	一般国道143号	61410	34.0	34.0	34.0	34.0
				計または平均	5	25.2	25.2	23.2	23.2
20601820010	182	菅平高原線	一般国道406号	一般国道144号	61420	36.0	35.3	35.6	31.5
				計または平均	1	36.0	35.3	35.6	31.5
20601830010	183	神宮寺諏訪線		岡谷茅野線	61430			7.5	11.6
20601830020	183	神宮寺諏訪線	岡谷茅野線	一般国道20号	61440	30.9	33.6	23.0	29.3
20601830030	183	神宮寺諏訪線	一般国道20号	一般国道20号	61450	21.8	21.8	14.0	18.0
				計または平均	3	26.4	27.7	14.8	19.6
20601840010	184	諏訪大社春宮線		一般国道20号	61460	21.3	26.9	13.5	13.6
				計または平均	1	21.3	26.9	13.5	13.6
20601850010	185	岡谷下諏訪線	岡谷茅野線	岡谷市・下諏訪町境	61470	21.1	21.7	24.7	27.5
20601850020	185	岡谷下諏訪線	岡谷市・下諏訪町境	岡谷下諏訪線	61470	21.3	26.1	21.6	23.8
20601850030	185	岡谷下諏訪線	岡谷下諏訪線	一般国道20号	61480	22.0	27.3	22.0	24.3
20601850050	185	岡谷下諏訪線	岡谷下諏訪線	一般国道20号	61490	18.2	18.8	14.0	16.6
				計または平均	4	20.7	23.5	20.6	23.1
20601860010	186	上田塩川線	長野上田線	一般国道152号	61500	37.3	30.3	35.9	28.1
				計または平均	1	37.3	30.3	35.9	28.1
20601870010	187	伊那富辰野停車場線	一般国道153号	下諏訪辰野線	61510	25.7	26.9	32.2	32.0
				計または平均	1	25.7	26.9	32.2	32.0

道単位 区間 調査号	歩道 設置率 (%)	歩道 代表幅員 (m)	バス 延長率 路線 (%)	交単位 区間 調査号	昼間 12時間 ピーク 比率 (%)	ピーク時間交通量(台/h)				自動車交通量比較 (台/12h)												
						上り		下り		平成 2年	平成 6年	平成 9年	平成 11年	平成 17年	平成 22年	平成 27年	伸び率					
						自動 車類 (台/h)	うち 大型 車 (台/h)	自動 車類 (台/h)	うち 大型 車 (台/h)								6 / 2	9 / 6	11 / 9	17 / 11	22 / 17	27 / 22
	43.5	2.0	37.0		13.3	32	2	22	1	1,143	1,641	1,675	1,645	456	365	406	1.44	1.02	0.98	0.28	0.80	1.11
60960	59.1	1.0	50.0	60750	11.4	675	85			5,895	6,277	6,434	6,497	5,844	5,748	5,917	1.06	1.03	1.01	0.90	0.98	1.03
60960	59.1	1.0	50.0	60760	10.8	352	12	395	27	5,895	6,277	6,434	6,497	5,844	6,460	6,885	1.06	1.03	1.01	0.90	1.11	1.07
60970	100.0	2.5	57.9	60770	11.6	511	21	571	29	147	4,064	7,087	7,872	7,895	9,000	9,323	27.65	1.74	1.11	1.00	1.14	1.04
	72.7	1.5	52.6		11.3	513	39	483	28	3,979	5,539	6,652	6,955	6,528	7,069	7,375	9.92	1.27	1.04	0.93	1.08	1.05
60980	0.0	0.0	0.0	60780	14.6	24	1			187	89	160	164	164	155	163	0.48	1.80	1.03	1.00	0.95	1.05
60990	2.5	1.3	0.0	60790	14.6	24	1			187	89	160	164	164	155	163	0.48	1.80	1.03	1.00	0.95	1.05
61000	70.2	2.0	100.0	60800	8.9	256	6	196	9	3,787	4,885	4,992	5,321	5,131	4,994	5,107	1.29	1.02	1.07	0.96	0.97	1.02
61000	70.2	2.0	100.0	60810	10.3	417	13	413	21	3,787	4,885	4,992	5,321	5,131	5,047	8,023	1.29	1.02	1.07	0.96	0.98	1.59
61010	100.0	2.5	100.0	60820	10.2	231	8	138	7	3,787	4,885	4,992	5,321	7,736	6,890	3,608	1.29	1.02	1.07	1.45	0.89	0.52
	48.6	1.6	60.0		11.7	190	6	249	12	2,347	2,967	3,059	3,258	3,665	3,448	3,413	0.97	1.33	1.05	1.07	0.95	1.05
61020	0.0	0.0	100.0	60830	17.2	39	4			592	220	317	2,506	250	236	227	0.37	1.44	7.91	0.10	0.94	0.96
61030	0.0	0.0	2.6	60840	20.2	60	5			592	220	317	327	327	309	298	0.37	1.44	1.03	1.00	0.94	0.96
61040	8.9	1.5	36.6	60850	10.7	49	6			462	447	587	450	374	476	454	0.97	1.31	0.77	0.83	1.27	0.95
	3.0	0.5	46.4		16.0	49	5			549	296	407	1,094	317	340	326	0.57	1.40	3.24	0.64	1.05	0.96
61050	57.1	1.5	100.0	60860	12.3	151	6	111	3	3,579	2,972	4,938	3,073	2,461	4,133	2,134	0.83	1.66	0.62	0.80	1.68	0.52
	57.1	1.5	100.0		12.3	151	6	111	3	3,579	2,972	4,938	3,073	2,461	4,133	2,134	0.83	1.66	0.62	0.80	1.68	0.52
61060	0.0	0.0	35.7	60870	17.6	9	0			663	635	160	56	68	64	53	0.96	0.25	0.35	1.21	0.94	0.83
61070	0.0	0.0	0.0	60870	17.6	9	0			663	635	160	56	68	64	53	0.96	0.25	0.35	1.21	0.94	0.83
61080	0.0	0.0	0.0	60870	17.6	9	0			663	635	160	56	68	64	53	0.96	0.25	0.35	1.21	0.94	0.83
61090	0.0	0.0	0.0	60880	17.6	9	0			663	635	160	56	68	64	53	0.96	0.25	0.35	1.21	0.94	0.83
61100	0.8	2.0	0.0	60890	14.7	75	1	10	1	707	851	975	977	610	726	578	1.20	1.15	1.00	0.62	1.19	0.80
	0.2	0.4	7.1		17.0	22	0	10	1	672	678	323	240	176	196	158	1.01	0.43	0.48	1.09	0.99	0.82
61110	3.1	3.0	3.1	60900	13.5	13	1	17	1	348	916	862	118	230	218	222	2.63	0.94	0.14	1.95	0.95	1.02
	3.1	3.0	3.1		13.5	13	1	17	1	348	916	862	118	230	218	222	2.63	0.94	0.14	1.95	0.95	1.02
61120	0.0	0.0	100.0	60910	9.6	254	16	213	15	6,243	4,526	4,012	4,480	3,157	4,510	4,842	0.72	0.89	1.12	0.70	1.43	1.07
61130	96.2	2.0	73.1	60910	9.6	254	16	213	15	6,243	4,526	4,012	4,480	3,157	4,510	4,842	0.72	0.89	1.12	0.70	1.43	1.07
61130	96.2	2.0	73.1	60920	9.9	182	3	220	2	6,243	4,526	4,012	4,480	3,157	3,965	4,071	0.72	0.89	1.12	0.70	1.26	1.03
	64.1	1.3	82.1		9.7	230	12	215	11	6,243	4,526	4,012	4,480	3,157	4,328	4,585	0.72	0.89	1.12	0.70	1.37	1.06
61140	0.0	0.0	100.0	60930	10.5	656	39			4,033	4,782	4,996	6,315	6,376	6,082	6,247	1.19	1.04	1.26	1.01	0.95	1.03
	0.0	0.0	100.0		10.5	656	39			4,033	4,782	4,996	6,315	6,376	6,082	6,247	1.19	1.04	1.26	1.01	0.95	1.03
61150	100.0	2.5	86.4	60940	10.2	574	5	437	9	4,468	3,649	4,135	4,335	11,137	11,536	9,926	0.82	1.13	1.05	2.57	1.04	0.86
61160	100.0	3.0	100.0	60940	10.2	574	5	437	9	4,468	3,649	4,135	4,335	11,137	11,536	9,926	0.82	1.13	1.05	2.57	1.04	0.86
61160	100.0	3.0	100.0	60950	10.4	682	25	851	26	18,946	18,966	19,506	19,835	17,930	14,809	14,695	1.00	1.03	1.02	0.90	0.83	0.99
61170	100.0	2.5	100.0	60960	9.9	301	37			3,579	2,972	4,938	4,480	3,157	3,011	3,036	0.83	1.66	0.91	0.70	0.95	1.01
	100.0	2.8	96.6		10.2	533	18	575	15	7,865	7,309	8,179	8,246	10,840	10,223	9,396	0.87	1.24	1.01	1.69	0.97	0.93
61180	21.9	1.5	19.0	60970	12.2	113	6			348	916	862	948	943	892	927	2.63	0.94	1.10	0.99	0.95	1.04
	21.9	1.5	19.0		12.2	113	6			348	916	862	948	943	892	927	2.63	0.94	1.10	0.99	0.95	1.04
61190	50.0	2.0	0.0	60980	10.9	264	10	187	8			563	511	2,333	2,295	4,149			0.91	4.57	0.98	1.81
	50.0	2.0	0.0		10.9	264	10	187	8			563	511	2,333	2,295	4,149			0.91	4.57	0.98	1.81

道路種別 一般県道 (旅行速度等)

交基 通本 調区 査問 番号	路 線 番 号	路 線 名	起 点 側 接 続 路 線 等	終 点 側 接 続 路 線 等	旅 単 行 位 区 度 調 番 査 号	平均旅行速度 (上り)		平均旅行速度 (下り)	
						混 雑 時 (km/h)	昼 間 非 混 雑 時 (km/h)	混 雑 時 (km/h)	昼 間 非 混 雑 時 (km/h)
20601880010	188	上槻木矢ヶ崎線		茅野北杜菰崎線	61520	44.8	45.8	45.8	46.0
20601880020	188	上槻木矢ヶ崎線	茅野北杜菰崎線	神ノ原青柳停車場線	61530	27.5	36.6	38.6	42.0
20601880030	188	上槻木矢ヶ崎線	神ノ原青柳停車場線	茅野停車場八子ヶ峰公園線	61540	29.7	36.0	19.7	29.1
				計または平均	3	34.0	39.5	34.7	39.0
20601890010	189	中新田富士見線	茅野北杜菰崎線	原村・富士見町境	61550	37.3	44.3	48.4	48.7
20601890020	189	中新田富士見線	原村・富士見町境	一般国道20号	61550	36.8	40.0	26.0	30.8
				計または平均	2	37.1	42.2	37.2	39.8
20601900010	190	立沢富士見停車場線	茅野北杜菰崎線	乙事富士見線	61560	35.7	38.2	37.1	39.8
20601900020	190	立沢富士見停車場線	乙事富士見線	乙事富士見線	61570	14.4	16.3	22.7	24.0
20601900030	190	立沢富士見停車場線	乙事富士見線		61580	8.5	16.2	8.6	15.3
				計または平均	3	19.5	23.6	22.8	26.4
20601910010	191	渋ノ湯堀線		富士見原茅野線	61590	27.8	27.8	32.5	32.5
20601910020	191	渋ノ湯堀線	富士見原茅野線	一般国道152号	61600	43.4	31.2	39.4	39.7
				計または平均	2	35.6	29.5	36.0	36.1
20601920010	192	茅野停車場八子ヶ峰公園線		払沢茅野線	61610	20.1	21.3	14.0	17.7
20601920020	192	茅野停車場八子ヶ峰公園線	払沢茅野線	払沢茅野線	61620	25.5	28.0	23.5	25.1
20601920030	192	茅野停車場八子ヶ峰公園線	払沢茅野線	上槻木矢ヶ崎線	61630	19.3	22.9	19.3	23.9
20601920040	192	茅野停車場八子ヶ峰公園線	上槻木矢ヶ崎線	一般国道152号	61640	21.1	31.0	28.9	36.4
20601920050	192	茅野停車場八子ヶ峰公園線	一般国道152号	一般国道152号	61650	34.8	38.7	36.5	38.0
20601920060	192	茅野停車場八子ヶ峰公園線	一般国道152号	富士見原茅野線	61660	47.5	47.1	45.9	46.8
20601920070	192	茅野停車場八子ヶ峰公園線	富士見原茅野線	茅野市・立科町境	61670	45.0	44.7	42.9	36.9
20601920080	192	茅野停車場八子ヶ峰公園線	茅野市・立科町境	諏訪白樺湖小諸線	61680	47.3	47.6	36.1	49.0
20601920100	192	茅野停車場八子ヶ峰公園線	諏訪白樺湖小諸線	立科町・茅野市境	61690	32.3	32.3	41.0	43.2
20601920110	192	茅野停車場八子ヶ峰公園線	立科町・茅野市境		61700	34.8	24.6	34.8	33.5
				計または平均	10	32.8	33.8	32.3	35.1
20601940010	194	霧ヶ峰東餅屋線	諏訪白樺湖小諸線	諏訪市・下諏訪町境	61710	47.7	46.0	42.8	48.8
20601940020	194	霧ヶ峰東餅屋線	諏訪市・下諏訪町境	下諏訪町・諏訪市境	61710	48.5	48.9	53.5	55.1
20601940030	194	霧ヶ峰東餅屋線	下諏訪町・諏訪市境	諏訪市・下諏訪町境	61710	54.1	57.6	46.2	52.2
20601940040	194	霧ヶ峰東餅屋線	諏訪市・下諏訪町境	八島高原線	61710	42.9	52.2	43.7	54.1
20601940050	194	霧ヶ峰東餅屋線	八島高原線	下諏訪町・長和町境	61720	48.1	51.4	47.2	54.5
20601940060	194	霧ヶ峰東餅屋線	下諏訪町・長和町境	美ヶ原公園東餅屋線	61730	45.2	45.9	47.4	52.4
20601940070	194	霧ヶ峰東餅屋線	美ヶ原公園東餅屋線	一般国道142号	61740	39.5	41.3	47.2	43.3
				計または平均	7	46.6	49.0	46.9	51.5
20601950010	195	信濃境停車場線		一般国道20号	61750	36.7	41.5	35.5	35.3
				計または平均	1	36.7	41.5	35.5	35.3
20601960010	196	神ノ原青柳停車場線	上槻木矢ヶ崎線	茅野北杜菰崎線	61760	26.1	29.5	29.8	34.9
20601960080	196	神ノ原青柳停車場線	一般国道20号		61800	10.8	11.2	26.4	32.0
20601960030	196	神ノ原青柳停車場線	茅野北杜菰崎線	払沢茅野線	61770	18.2	30.5	31.3	32.1
20601960040	196	神ノ原青柳停車場線	払沢茅野線	払沢富士見線	61780	19.6	21.4	20.9	25.6
20601960050	196	神ノ原青柳停車場線	払沢富士見線	原村・茅野市境	61790	37.8	40.5	40.3	40.3

道路状況調査番号	歩道設置率 (%)	歩道代表幅員 (m)	バス延長率 (%)	単区間調査番号	昼間12時間ピーク比率 (%)	ピーク時間交通量(台/h)				自動車交通量比較 (台/12h)												
						上り		下り		平成2年	平成6年	平成9年	平成11年	平成17年	平成22年	平成27年	伸び率					
						自動車類	うち大型車	自動車類	うち大型車								6/2	9/6	11/9	17/11	22/17	27/22
						(台/h)	(台/h)	(台/h)	(台/h)													
61200	65.3	1.5	86.7	60990	13.1	190	8			2,945	2,563	3,743	3,856	3,820	1,393	1,453	0.87	1.46	1.03	0.99	0.36	1.04
61200	65.3	1.5	86.7	61000	10.6	314	38			3,543	4,032	5,304	5,006	3,081	2,940	2,964	1.14	1.32	0.94	0.62	0.95	1.01
61210	41.7	1.5	100.0	61010	10.8	365	3	545	2			5,211	6,198	6,478	9,302	8,403			1.19	1.05	1.44	0.90
	57.4	1.5	91.1		11.5	290	16	545	2	3,244	3,298	4,753	5,020	4,460	4,545	4,273	1.01	1.39	1.05	0.89	0.92	0.98
61220	0.0	0.0	100.0	61020	14.4	351	87			2,821	3,917	2,392	2,464	2,438	2,398	2,440	1.39	0.61	1.03	0.99	0.98	1.02
61230	48.4	2.5	58.1	61020	14.4	351	87			2,821	3,917	2,392	2,464	2,438	2,398	2,440	1.39	0.61	1.03	0.99	0.98	1.02
	24.2	1.3	79.1		14.4	351	87			2,821	3,917	2,392	2,464	2,438	2,398	2,440	1.39	0.61	1.03	0.99	0.98	1.02
61240	85.0	1.5	0.0	61030	9.9	228	1	156	3	5,125	4,341	6,034	5,234	2,434	4,364	3,886	0.85	1.39	0.87	0.47	1.79	0.89
61250	0.0	0.0	100.0	61030	9.9	228	1	156	3	5,125	4,341	6,034	5,234	2,434	4,364	3,886	0.85	1.39	0.87	0.47	1.79	0.89
61250	0.0	0.0	100.0	61030	9.9	228	1	156	3	5,125	4,341	6,034	5,234	2,434	4,364	3,886	0.85	1.39	0.87	0.47	1.79	0.89
	28.3	0.5	66.7		9.9	228	1	156	3	5,125	4,341	6,034	5,234	2,434	4,364	3,886	0.85	1.39	0.87	0.47	1.79	0.89
61260	18.0	1.7	77.4	61040	10.0	69	1	54	1	1,535	1,132	1,399	1,441	1,426	1,020	1,234	0.74	1.24	1.03	0.99	0.72	1.21
61260	18.0	1.7	77.4	61040	10.0	69	1	54	1	1,535	1,132	1,399	1,441	1,426	1,020	1,234	0.74	1.24	1.03	0.99	0.72	1.21
	18.0	1.7	77.4		10.0	69	1	54	1	1,535	1,132	1,399	1,441	1,426	1,020	1,234	0.74	1.24	1.03	0.99	0.72	1.21
61270	96.9	3.5	100.0	61050	11.3	405	2	304	3	1,535	10,287	11,127	11,385	5,972	6,145	6,279	6.70	1.08	1.02	0.52	1.03	1.02
61270	96.9	3.5	100.0	61050	11.3	405	2	304	3	1,535	10,287	11,127	11,385	5,972	6,145	6,279	6.70	1.08	1.02	0.52	1.03	1.02
61270	96.9	3.5	100.0	61050	11.3	405	2	304	3	1,535	10,287	11,127	11,385	5,972	6,145	6,279	6.70	1.08	1.02	0.52	1.03	1.02
61270	96.9	3.5	100.0	61050	11.3	405	2	304	3	1,535	10,287	11,127	11,385	5,972	6,145	6,279	6.70	1.08	1.02	0.52	1.03	1.02
61280	72.6	2.5	100.0	61060	9.6	549	40	485	16	11,970	9,064	10,157	11,005	10,322	9,652	10,721	0.76	1.12	1.08	0.94	0.94	1.11
61290	22.4	2.5	100.0	61070	14.5	46	2	81	2	4,468	3,649	4,135	4,335	4,232	625	873	0.82	1.13	1.05	0.98	0.15	1.40
61290	22.4	2.5	100.0	61070	14.5	46	2	81	2	4,468	3,649	4,135	4,335	4,232	625	873	0.82	1.13	1.05	0.98	0.15	1.40
61300	0.0	0.0	0.0	61070	14.5	46	2	81	2	4,468	3,649	4,135	4,335	4,232	625	873	0.82	1.13	1.05	0.98	0.15	1.40
61310	0.0	0.0	0.0	61080	12.9	523	37			4,468	3,649	4,135	4,335	4,232	4,003	4,054	0.82	1.13	1.05	0.98	0.95	1.01
61320	0.0	0.0	0.0	61080	12.9	523	37			4,468	3,649	4,135	4,335	4,232	4,003	4,054	0.82	1.13	1.05	0.98	0.95	1.01
	50.5	2.2	70.0		12.4	335	13	243	4	4,045	6,846	7,534	7,822	5,537	4,411	4,656	3.17	1.11	1.04	0.79	0.74	1.14
61330	0.0	0.0	100.0	61090	17.2	39	4			503	212	332	123	250	236	227	0.42	1.57	0.37	2.03	0.94	0.96
61340	0.0	0.0	100.0	61090	17.2	39	4			503	212	332	123	250	236	227	0.42	1.57	0.37	2.03	0.94	0.96
61350	0.0	0.0	100.0	61090	17.2	39	4			503	212	332	123	250	236	227	0.42	1.57	0.37	2.03	0.94	0.96
61360	0.0	0.0	25.0	61090	17.2	39	4			503	212	332	123	250	236	227	0.42	1.57	0.37	2.03	0.94	0.96
61360	0.0	0.0	25.0	61090	17.2	39	4			503	212	332	123	250	236	227	0.42	1.57	0.37	2.03	0.94	0.96
61370	0.0	0.0	0.0	61100	17.2	39	4			503	212	332	123	250	236	227	0.42	1.57	0.37	2.03	0.94	0.96
61380	0.0	0.0	0.0	61110	17.2	39	4			503	212	332	123	250	236	227	0.42	1.57	0.37	2.03	0.94	0.96
	0.0	0.0	50.0		17.2	39	4			503	212	332	123	250	236	227	0.42	1.57	0.37	2.03	0.94	0.96
61390	11.1	1.5	0.0	61120	12.9	53	8			399	497	445	459	459	434	411	1.25	0.90	1.03	1.00	0.95	0.95
	11.1	1.5	0.0		12.9	53	8			399	497	445	459	459	434	411	1.25	0.90	1.03	1.00	0.95	0.95
61400	61.5	2.5	100.0	61130	12.2	270	4	212	6	4,649	4,782	4,996	6,315	6,376	6,461	3,944	1.03	1.04	1.26	1.01	1.01	0.61
61430	0.0	0.0	100.0	61150	12.5	119	10			2,741	7,320	7,252	5,234	2,434	2,322	798	2.67	0.99	0.72	0.47	0.95	0.34
61410	62.5	1.5	100.0	61140	14.2	119	10			1,025	3,900	820	844	840	802	836	3.80	0.21	1.03	1.00	0.95	1.04
61410	62.5	1.5	100.0	61140	14.2	119	10			1,025	3,900	820	844	840	802	836	3.80	0.21	1.03	1.00	0.95	1.04
61410	62.5	1.5	100.0	61140	14.2	119	10			1,025	3,900	820	844	840	802	836	3.80	0.21	1.03	1.00	0.95	1.04

道路種別 一般県道 (旅行速度等)

交基 通本 調区 査問 番号	路 線 番 号	路 線 名	起 点 側 接 続 路 線 等	終 点 側 接 続 路 線 等	旅 単 行 位 速 度 区 間 調 査 番 号	平均旅行速度 (上り)		平均旅行速度 (下り)	
						混 雑 時	昼 間 非 混 雑 時	混 雑 時	昼 間 非 混 雑 時
						(km/h)	(km/h)	(km/h)	(km/h)
20601960060	196	神ノ原青柳停車場線	原村・茅野市境	一般国道20号 計または平均	61790 6	40.1	40.6	22.9	26.4
						25.4	29.0	28.6	31.9
20601970010	197	弘沢茅野線	茅野北杜菰崎線	神ノ原青柳停車場線	61810	39.2	40.4	32.6	35.7
20601970020	197	弘沢茅野線	神ノ原青柳停車場線	原村・茅野市境	61820	31.7	31.7	31.8	31.8
20601970030	197	弘沢茅野線	原村・茅野市境	弘沢茅野線	61820	40.6	42.9	37.5	38.6
20300200120	197	弘沢茅野線	弘沢茅野線	弘沢茅野線	61845	23.4	36.2	32.2	36.9
20601970050	197	弘沢茅野線	弘沢茅野線	茅野停車場八子ヶ峰公園線	61830	11.8	15.1	8.4	18.2
20601970070	197	弘沢茅野線	茅野停車場八子ヶ峰公園線	一般国道20号	61840	11.3	33.0	12.0	15.9
20300200130	197	弘沢茅野線	弘沢茅野線	一般国道20号 計または平均	61845 7	15.0	18.3	4.7	8.5
						24.7	31.1	22.7	26.5
20601980010	198	乙事富士見線	茅野北杜菰崎線	立沢富士見停車場線	61850	35.9	37.9	37.0	41.1
20601980030	198	乙事富士見線	立沢富士見停車場線	一般国道20号 計または平均	61860 2	23.1	28.3	18.5	18.5
						29.5	33.1	27.8	29.8
20601990010	199	八島高原線	霧ヶ峰東餅屋線	一般国道142号 計または平均	61870 1	26.1	26.1	26.0	26.0
20602000010	200	飯島停車場日曾利線	飯島停車場線	飯島停車場線	61880	12.7	15.6	14.3	17.7
20602000015	200	飯島停車場日曾利線	飯島停車場線	一般国道153号	89013	38.6	41.6	27.8	29.9
20602000020	200	飯島停車場日曾利線	一般国道153号	伊那生田飯田線 計または平均	61890 3	24.3	24.8	35.3	36.3
						25.2	27.3	25.8	28.0
20602010010	201	川上唐木沢線	一般国道153号	一般国道153号	61900	34.4	34.4	34.6	34.6
20602010020	201	川上唐木沢線	一般国道153号	計または平均	61910 2	28.1	24.9	28.1	24.9
						31.3	29.7	31.4	29.8
20602020010	202	伊那駒ヶ岳線	南箕輪沢渡線	計または平均	61920 1	31.8	31.8	31.8	31.8
20602030010	203	与地辰野線	一般国道361号	伊那インター西箕輪線	61930	43.0	42.7	40.0	42.6
20602030020	203	与地辰野線	伊那インター西箕輪線	吹上北殿線	61940	42.6	45.8	46.8	27.7
20602030030	203	与地辰野線	吹上北殿線	伊那市・箕輪町境	61950	50.1	51.7	54.6	53.9
20602030040	203	与地辰野線	伊那市・箕輪町境	箕輪町・辰野町境	61950	47.8	46.6	50.0	29.4
20602030050	203	与地辰野線	箕輪町・辰野町境	一般国道153号	61950	40.3	41.1	25.2	30.7
20602030070	203	与地辰野線	一般国道153号	一般国道153号	61960	34.3	20.1	36.4	29.1
20602030080	203	与地辰野線	一般国道153号	一般国道153号	61970	40.4	37.1	19.2	34.1
20602030090	203	与地辰野線	一般国道153号	伊那辰野停車場線 計または平均	61980 8	44.1	44.1	37.5	37.5
						42.8	41.2	38.7	35.6
20602060010	206	南小河内伊那松島停車場線	伊那辰野停車場線	一般国道153号	62010	26.6	33.1	29.9	28.6
20602060030	206	南小河内伊那松島停車場線	一般国道153号	計または平均	62020 2	29.2	28.0	29.2	28.0
						27.9	30.6	29.6	28.3
20602070040	207	美篁箕輪線	伊那辰野停車場線	一般国道153号	62040	40.0	30.9	23.3	37.7
20301530900	207	美篁箕輪線	一般国道153号	一般国道153号	61655	26.4	24.6	19.0	25.5
20602070010	207	美篁箕輪線	一般国道361号	伊那市・箕輪町境	62030	42.7	42.2	46.1	45.0
20602070020	207	美篁箕輪線	伊那市・箕輪町境	伊那辰野停車場線	62030	39.9	37.2	19.8	23.2

単 道 路 状 況 調 査 番 号	歩 道 設 置 率 (%)	歩 道 代 表 幅 員 (m)	バ ス 延 長 率 路 線 (%)	交 通 量 調 査 番 号	昼 間 1 2 時 間 ビ ー ク 比 率 (%)	ピーク時間交通量(台/h)				自動車交通量比較 (台/12h)												
						上り		下り		平 成 2 年	平 成 6 年	平 成 9 年	平 成 11 年	平 成 17 年	平 成 22 年	平 成 27 年	伸び率					
						自 動 車 類	う ち 大 型 車	自 動 車 類	う ち 大 型 車								6 / 2	9 / 6	11 / 9	17 / 11	22 / 17	27 / 22
						(台/h)	(台/h)	(台/h)	(台/h)													
61420	0.0	0.0	0.0	61140	14.2	100	6			1,025	3,900	820	844	840	802	836	3.80	0.21	1.03	1.00	0.95	1.04
	41.5	1.2	83.3		13.6	141	8	212	6	1,915	4,617	2,588	2,488	2,028	1,999	1,348	3.15	0.48	1.02	0.91	0.96	0.85
61440	51.1	1.5	51.1	61160	11.3	390	14	446	61	2,525	2,758	3,009	3,100	4,276	4,349	4,395	1.09	1.09	1.03	1.38	1.02	1.01
61440	51.1	1.5	51.1	61165	14.8	390	14	446	61	2,525	2,758	3,009	3,100	4,276	4,349	4,058	1.09	1.09	1.03	1.38	1.02	0.93
61450	0.0	0.0	46.7	61165	14.8	497	38			2,525	2,758	3,009	3,100	4,276	4,349	4,058	1.09	1.09	1.03	1.38	1.02	0.93
61475	100.0	1.0	100.0	61185	9.9	293	15	306	12	11,766	12,466	13,875	14,229	13,034	17,005	8,381	1.06	1.11	1.03	0.92	1.30	0.49
61460	50.0	2.5	100.0	61170	13.0	293	15	306	12	2,209	3,371	3,124	6,304	4,906	7,383	5,847	1.53	0.93	2.02	0.78	1.50	0.79
61470	100.0	3.5	100.0	61180		387	6	373	5													
61475	100.0	1.0	100.0	61185	9.9					15,490	18,308	19,909	18,539	18,822	19,235	8,381	1.18	1.09	0.93	1.02	1.02	0.44
	64.6	1.6	78.4		12.3	375	17	375	30	6,173	7,070	7,656	8,062	8,265	9,445	5,853	1.17	1.07	1.18	1.14	1.15	0.77
61480	36.1	2.5	13.9	61190	11.9	341	25			1,905	2,440	2,831	2,917	2,887	2,840	2,867	1.28	1.16	1.03	0.99	0.98	1.01
61490	100.0	1.5	100.0	61200	12.5	295	17			5,125	4,341	6,034	5,234	2,434	2,322	2,362	0.85	1.39	0.87	0.47	0.95	1.02
	68.1	2.0	57.0		12.2	318	21			3,515	3,391	4,433	4,076	2,661	2,581	2,615	1.07	1.28	0.95	0.73	0.97	1.02
61500	0.0	0.0	42.3	61210	17.2	39	4			2,741	7,320	7,252	4,355	250	236	227	2.67	0.99	0.60	0.06	0.94	0.96
	0.0	0.0	42.3		17.2	39	4			2,741	7,320	7,252	4,355	250	236	227	2.67	0.99	0.60	0.06	0.94	0.96
61510	87.0	2.0	56.5	61220	12.5	93	4	108	5	3,079	1,075	1,376	1,089	1,112	1,724	1,602	0.35	1.28	0.79	1.02	1.55	0.93
61510	87.0	2.0	56.5	61220	12.5	93	4	108	5	3,079	1,075	1,376	1,089	1,112	1,724	1,602	0.35	1.28	0.79	1.02	1.55	0.93
61510	87.0	2.0	56.5	61220	12.5	93	4	108	5	3,079	1,075	1,376	1,089	1,112	1,724	1,602	0.35	1.28	0.79	1.02	1.55	0.93
	87.0	2.0	56.5		12.5	93	4	108	5	3,079	1,075	1,376	1,089	1,112	1,724	1,602	0.35	1.28	0.79	1.02	1.55	0.93
61520	0.0	0.0	97.4	61230	10.8	105	2	34	1	1,486	1,661	1,613	1,583	1,563	1,491	1,289	1.12	0.97	0.98	0.99	0.95	0.86
61520	0.0	0.0	97.4	61230	10.8	105	2	34	1	1,486	1,661	1,613	1,583	1,563	1,491	1,289	1.12	0.97	0.98	0.99	0.95	0.86
	0.0	0.0	97.4		10.8	105	2	34	1	1,486	1,661	1,613	1,583	1,563	1,491	1,289	1.12	0.97	0.98	0.99	0.95	0.86
61530	17.9	1.5	59.4	61240	14.8	8	1	9	0	236	229	164	128	174	132	115	0.97	0.72	0.78	1.36	0.76	0.87
	17.9	1.5	59.4		14.8	8	1	9	0	236	229	164	128	174	132	115	0.97	0.72	0.78	1.36	0.76	0.87
61540	20.8	2.5	100.0	61250	19.1	216	4	80	3	412	751	930	962	1,405	1,424	1,549	1.82	1.24	1.03	1.46	1.01	1.09
61540	20.8	2.5	100.0	61250	19.1	216	4	80	3	412	751	930	962	1,405	1,424	1,549	1.82	1.24	1.03	1.46	1.01	1.09
61540	20.8	2.5	100.0	61250	19.1	216	4	80	3	412	751	930	962	1,405	1,424	1,549	1.82	1.24	1.03	1.46	1.01	1.09
61550	16.7	1.3	100.0	61250	19.1	216	4	80	3	412	751	930	962	1,405	1,424	1,549	1.82	1.24	1.03	1.46	1.01	1.09
61560	10.0	2.5	0.0	61250	19.1	216	4	80	3	412	751	930	962	1,405	1,424	1,549	1.82	1.24	1.03	1.46	1.01	1.09
61570	71.4	2.5	0.0	61260	16.3	175	2	94	0	500	2,466	2,229	2,333	2,605	1,655		4.93	0.90	1.05	1.12	0.64	
61570	71.4	2.5	0.0	61260	16.3	175	2	94	0	500	2,466	2,229	2,333	2,605	1,655		4.93	0.90	1.05	1.12	0.64	
61570	71.4	2.5	0.0	61260	16.3	175	2	94	0	500	2,466	2,229	2,333	2,605	1,655		4.93	0.90	1.05	1.12	0.64	
	37.9	2.4	50.0		18.1	201	3	85	2	412	657	1,506	1,437	1,753	1,867	1,589	1.82	2.62	0.98	1.31	1.05	0.92
61600	45.5	2.5	54.5	61290	15.9	276	4	178	2	2,291	2,136	1,672	5,235	2,817	2,970	2,847	0.93	0.78	3.13	0.54	1.05	0.96
61610	100.0	3.5	100.0	61300	19.0	72	1	66	3	2,291	2,173	2,542	2,557	2,524	2,483	726	0.95	1.17	1.01	0.99	0.98	0.29
	72.8	3.0	77.3		17.5	174	3	122	3	2,291	2,155	2,107	3,896	2,671	2,727	1,787	0.94	0.98	2.07	0.77	1.02	0.63
61640	100.0	2.5	100.0	61320	10.4	253	8	261	9	7,741	3,970	4,364	4,501	3,586	6,048	3,010	0.51	1.10	1.03	0.80	1.69	0.50
12780	100.0	2.5	100.0	61335	12.5	71	2	144	4		5,842	12,483	12,227	12,566	11,990	4,114		2.14	0.98	1.03	0.95	0.34
61620	38.7	1.8	72.6	61310	15.6	71	2	144	4	1,551	1,231	1,555	1,655	1,712	1,653	1,376	0.79	1.26	1.06	1.03	0.97	0.83
61630	0.0	0.0	100.0	61310	15.6	100	2	214	13	1,551	1,231	1,555	1,655	1,712	1,653	1,376	0.79	1.26	1.06	1.03	0.97	0.83

道路種別 一般県道 (旅行速度等)

交基 通本 調区 査問 番号	路 線 番 号	路 線 名	起 点 側 接 続 路 線 等	終 点 側 接 続 路 線 等	旅 単 行 位 速 度 区 間 調 査 番 号	平均旅行速度 (上り)		平均旅行速度 (下り)	
						混 雑 時 (km/h)	昼 間 非 混 雑 時 (km/h)	混 雑 時 (km/h)	昼 間 非 混 雑 時 (km/h)
				計または平均	4	37.3	33.7	27.1	32.9
20602080010	208	伊那市停車場線		南箕輪沢渡線	62070	14.7	15.6	11.4	7.5
				計または平均	1	14.7	15.6	11.4	7.5
20602090010	209	沢渡高遠線	一般国道153号	沢渡高遠線	62080	15.4	29.3	24.3	40.1
20602090020	209	沢渡高遠線	沢渡高遠線	車屋大久保線	62090	34.3	38.6	35.5	37.6
20602090030	209	沢渡高遠線	車屋大久保線	伊那生田飯田線	62100	46.8	48.2	45.3	49.8
20602090040	209	沢渡高遠線	伊那生田飯田線	西伊那線	62110	45.0	41.0	46.4	48.6
20602090050	209	沢渡高遠線	西伊那線	西伊那線	62120	44.0	39.9	25.2	33.8
20602090060	209	沢渡高遠線	西伊那線	一般国道152号	62130	47.1	38.0	47.6	39.9
20602090080	209	沢渡高遠線	一般国道153号	沢渡高遠線	62140				
				計または平均	7	38.8	39.2	37.4	41.6
20602100010	210	西伊那線	松川インター大鹿線	中川村・駒ヶ根市境	62150	31.0	31.0	31.0	31.0
20602100020	210	西伊那線	中川村・駒ヶ根市境	駒ヶ根長谷線	62150	29.8	29.8	29.8	29.8
20602100040	210	西伊那線	駒ヶ根長谷線		62160	45.3	45.3	45.2	45.2
20602100060	210	西伊那線		駒ヶ根市・伊那市境	62170	51.4	51.4	51.4	51.4
20602100070	210	西伊那線	駒ヶ根市・伊那市境		62170	51.4	51.4	51.4	51.4
20602100090	210	西伊那線		沢渡高遠線	62180	47.0	47.0	46.2	46.2
20602100110	210	西伊那線	沢渡高遠線	一般国道361号	62190	37.5	41.1	32.9	39.4
				計または平均	7	41.9	42.4	41.1	42.1
20602110010	211	芝平高遠線			62200	35.5	35.5	35.5	35.5
20602110020	211	芝平高遠線			62210	54.9	52.5	46.0	54.6
20602110030	211	芝平高遠線		一般国道152号	62220	45.1	43.8	39.7	43.7
20602110070	211	芝平高遠線	一般国道152号	一般国道152号	62240	35.4	35.4	32.0	32.0
				計または平均	4	42.7	41.8	38.3	41.5
20602120010	212	杉島市野瀬線		杉島市野瀬線	62250	46.2	46.2	49.8	49.8
20602120020	212	杉島市野瀬線	杉島市野瀬線	杉島市野瀬線	62260	55.6	55.6	52.9	52.9
20602120030	212	杉島市野瀬線	杉島市野瀬線	一般国道152号	62270	48.2	48.2	45.2	45.2
20602120050	212	杉島市野瀬線	杉島市野瀬線	杉島市野瀬線	62280				
				計または平均	4	50.0	50.0	49.3	49.3
20602130010	213	栗林宮田停車場線	伊那生田飯田線	車屋大久保線	62290	40.8	43.7	50.6	47.1
20602130020	213	栗林宮田停車場線	車屋大久保線	駒ヶ根市・宮田村境	62290	37.4	39.2	39.4	39.9
20602130030	213	栗林宮田停車場線	駒ヶ根市・宮田村境	一般国道153号	62290	40.8	25.8	35.6	28.7
20602130040	213	栗林宮田停車場線	一般国道153号	宮田沢渡線	62300	13.2	13.2	18.3	29.4
20602130050	213	栗林宮田停車場線	宮田沢渡線	宮田沢渡線	62310	24.5	20.1	26.7	17.6
20602130060	213	栗林宮田停車場線	宮田沢渡線		62320	13.0	15.5	21.0	13.8
				計または平均	6	28.3	26.3	31.9	29.4
20602150010	215	飯島停車場線	飯島停車場日曾利線	一般国道153号	62330	32.9	30.4	14.3	14.6
				計または平均	1	32.9	30.4	14.3	14.6
20602170010	217	大草坂戸線	伊那生田飯田線	一般国道153号	62340	32.4	35.7	24.6	24.4
				計または平均	1	32.4	35.7	24.6	24.4



道路状況調査番号	歩道設置率 (%)	歩道代表幅員 (m)	バス延長率 (%)	単位区間番号	昼間12時間 ピーク比率 (%)	ピーク時間交通量(台/h)				自動車交通量比較 (台/12h)													
						上り		下り		平成2年	平成6年	平成9年	平成11年	平成17年	平成22年	平成27年	伸び率						
						自動車	うち大型車	自動車	うち大型車								6/2	9/6	11/9	17/11	22/17	27/22	
						(台/h)	(台/h)	(台/h)	(台/h)														
	59.7	1.7	93.2		13.5	124	4	191	8	3,614	3,069	4,989	5,010	4,894	5,336	2,469	0.70	1.44	1.03	0.97	1.15	0.63	
61660	0.0	3.0	0.0	61340	9.5	114	1	195	6	8,086	6,504	8,860	7,366	7,508	7,162	3,265	0.80	1.36	0.83	1.02	0.95	0.46	
	0.0	3.0	0.0		9.5	114	1	195	6	8,086	6,504	8,860	7,366	7,508	7,162	3,265	0.80	1.36	0.83	1.02	0.95	0.46	
61670	88.1	2.5	0.0	61350	12.5	246	6	244	10	2,702	3,479	2,959	3,780	3,744	4,302	3,921	1.29	0.85	1.28	0.99	1.15	0.91	
61670	88.1	2.5	0.0	61350	12.5	246	6	244	10	2,702	3,479	2,959	3,780	3,744	4,302	3,921	1.29	0.85	1.28	0.99	1.15	0.91	
61670	88.1	2.5	0.0	61350	12.5	246	6	244	10	2,702	3,479	2,959	3,780	3,744	4,302	3,921	1.29	0.85	1.28	0.99	1.15	0.91	
61680	2.7	2.5	29.7	61360	17.5	245	6	194	13	1,528	2,084	1,178	1,213	2,426	2,386	2,511	1.36	0.57	1.03	2.00	0.98	1.05	
61690	21.1	3.0	21.1	61370	10.9	383	21	300	27		4,323	5,071	5,818	6,318	6,133	6,258		1.17	1.15	1.09	0.97	1.02	
61690	21.1	3.0	21.1	61370	10.9	383	21	300	27		4,323	5,071	5,818	6,318	6,133	6,258		1.17	1.15	1.09	0.97	1.02	
61700	75.0	2.0	0.0	61380																			
	54.9	2.6	10.3		12.8	292	11	254	16	2,409	3,528	3,366	4,032	4,382	4,593	4,465	1.31	0.91	1.20	1.19	1.06	0.97	
61710	0.0	0.0	0.0	61390	13.9	6	0	4	0	205	177	261	272	164	298	72	0.86	1.47	1.04	0.60	1.82	0.24	
61720	0.0	0.0	0.0	61390	13.9	6	0	4	0	205	177	261	272	164	298	72	0.86	1.47	1.04	0.60	1.82	0.24	
61730	2.0	3.5	0.0	61400	15.3	23	0	6	1	205	177	261	272	164	155	189	0.86	1.47	1.04	0.60	0.95	1.22	
61750	0.0	0.0	0.0	61410						205	177	261	272	164			0.86	1.47	1.04	0.60			
61750	0.0	0.0	0.0	61410						205	177	261	272	164			0.86	1.47	1.04	0.60			
61760	3.0	1.5	50.0	61420	16.6	173	9	60	5	1,148	892	1,352	1,393	933	1,234	1,403	0.78	1.52	1.03	0.67	1.32	1.14	
61770	26.7	3.5	100.0	61430	17.2	171	10	228	11	1,148	892	1,352	1,393	933	2,591	2,321	0.78	1.52	1.03	0.67	2.78	0.90	
	4.5	1.2	21.4		15.4	76	4	60	3	474	381	573	592	384	915	811	0.84	1.48	1.04	0.62	1.74	0.75	
61780	2.0	2.5	81.8	61440	14.2	13	1	10	0	329	184	247	187	259	160	162	0.56	1.34	0.76	1.39	0.62	1.01	
61780	2.0	2.5	81.8	61440	14.2	13	1	10	0	329	184	247	187	259	160	162	0.56	1.34	0.76	1.39	0.62	1.01	
61780	2.0	2.5	81.8	61440	14.2	13	1	10	0	329	184	247	187	259	160	162	0.56	1.34	0.76	1.39	0.62	1.01	
61800	3.7	2.5	0.0	61460	17.5	11	0	9	0	829	221	160	188	188	71	114	0.27	0.72	1.18	1.00	0.38	1.61	
	2.4	2.5	61.4		15.0	13	1	10	0	454	193	225	187	241	138	150	0.49	1.19	0.87	1.29	0.56	1.16	
61810	94.7	2.0	0.0	61470	20.2	18	4	28	2	380	297	331	353	353	293	228	0.78	1.11	1.07	1.00	0.83	0.78	
61810	94.7	2.0	0.0	61470	20.2	18	4	28	2	380	297	331	353	353	293	228	0.78	1.11	1.07	1.00	0.83	0.78	
61810	94.7	2.0	0.0	61470	20.2	18	4	28	2	380	297	331	353	353	293	228	0.78	1.11	1.07	1.00	0.83	0.78	
61820	0.0	0.0	0.0	61480																			
	71.0	1.5	0.0		20.2	18	4	28	2	380	297	331	353	353	293	228	0.78	1.11	1.07	1.00	0.83	0.78	
61830	61.1	2.5	100.0	61490	18.3	92	8	273	12			2,542	2,557	2,524	2,883	1,993			1.01	0.99	1.14	0.69	
61830	61.1	2.5	100.0	61490	18.3	92	8	273	12			2,542	2,557	2,524	2,883	1,993			1.01	0.99	1.14	0.69	
61840	40.0	2.5	100.0	61490	18.3	92	8	273	12			2,542	2,557	2,524	2,883	1,993			1.01	0.99	1.14	0.69	
61840	40.0	2.5	100.0	61490	18.3	92	8	273	12			2,542	2,557	2,524	2,883	1,993			1.01	0.99	1.14	0.69	
61840	40.0	2.5	100.0	61490	18.3	92	8	273	12			2,542	2,557	2,524	2,883	1,993			1.01	0.99	1.14	0.69	
61840	40.0	2.5	100.0	61490	18.3	92	8	273	12			2,542	2,557	2,524	2,883	1,993			1.01	0.99	1.14	0.69	
	47.0	2.5	100.0		18.3	92	8	273	12			2,542	2,557	2,524	2,883	1,993			1.01	0.99	1.14	0.69	
61850	100.0	4.5	0.0	61500	10.9	103	1	45	0	1,528	784	1,038	1,846	1,822	1,923	1,352	0.51	1.32	1.78	0.99	1.06	0.70	
	100.0	4.5	0.0		10.9	103	1	45	0	1,528	784	1,038	1,846	1,822	1,923	1,352	0.51	1.32	1.78	0.99	1.06	0.70	
61860	20.0	2.5	100.0	61510	16.2	126	3	203	11	1,218	1,179	1,450	1,421	1,764	1,614	2,036	0.97	1.23	0.98	1.24	0.91	1.26	
	20.0	2.5	100.0		16.2	126	3	203	11	1,218	1,179	1,450	1,421	1,764	1,614	2,036	0.97	1.23	0.98	1.24	0.91	1.26	

道路種別 一般県道 (旅行速度等)

交基 通本 調区 査問 番号	路 線 番 号	路 線 名	起 点 側 接 続 路 線 等	終 点 側 接 続 路 線 等	旅 単 行 位 区 間 調 査 番 号	平均旅行速度 (上り)		平均旅行速度 (下り)	
						混 雑 時	昼 間 非 混 雑 時	混 雑 時	昼 間 非 混 雑 時
20602180010	218	北林飯島線	伊那生田飯田線	一般国道153号	62350	36.3	36.3	34.7	34.7
20602180030	218	北林飯島線	一般国道153号	中川村・飯島町境	62360	42.5	48.4	43.4	42.1
20602180040	218	北林飯島線	中川村・飯島町境	七久保停車場線	62360	41.2	31.0	41.2	26.7
20602180050	218	北林飯島線	七久保停車場線	飯島飯田線	62370	30.7	28.9	19.7	22.1
				計または平均	4	37.7	36.2	34.8	31.4
20602190010	219	七久保停車場線		北林飯島線	62380	18.2	24.4	22.1	27.4
				計または平均	1	18.2	24.4	22.1	27.4
20602200010	220	千人塚公園線		飯島飯田線	62390	27.5	27.5	30.3	30.3
				計または平均	1	27.5	27.5	30.3	30.3
20602210010	221	宮田沢渡線	一般国道153号	栗林宮田停車場線	62400	20.7	28.4	32.2	41.2
20602210030	221	宮田沢渡線	栗林宮田停車場線	宮田村・伊那市境	62410	28.2	34.0	31.8	36.4
20602210040	221	宮田沢渡線	宮田村・伊那市境	一般国道153号	62410	34.9	37.6	30.8	30.2
				計または平均	3	27.9	33.3	31.6	35.9
20602230010	223	上片桐停車場線		上片桐停車場鶴部線	62420	17.5	30.8	10.4	14.8
20602230020	223	上片桐停車場線	上片桐停車場鶴部線	飯島飯田線	62420	15.2	14.5	28.1	14.1
				計または平均	2	16.4	22.7	19.3	14.5
20602240040	224	上片桐停車場鶴部線	上片桐停車場線		62430	27.2	31.4	35.2	35.5
20602240020	224	上片桐停車場鶴部線		一般国道153号	62430	31.8	33.0	28.0	27.6
				計または平均	2	29.5	32.2	31.6	31.6
20602260010	226	市ノ沢山吹停車場線	伊那生田飯田線	豊丘村・高森町境	62440	31.2	36.0	47.9	45.7
20602260020	226	市ノ沢山吹停車場線	豊丘村・高森町境	一般国道153号	62440	43.8	43.4	31.3	34.3
20602260030	226	市ノ沢山吹停車場線	一般国道153号	山吹停車場線	62440	9.8	19.2	25.6	21.4
				計または平均	3	28.3	32.9	34.9	33.8
20602270010	227	市田停車場上市田線		一般国道153号	62450	22.9	24.2	11.6	16.9
20602270020	227	市田停車場上市田線	一般国道153号	飯島飯田線	62450	29.4	30.4	25.9	26.9
				計または平均	2	26.2	27.3	18.8	21.9
20602280010	228	市田停車場線	一般国道153号	高森町・豊丘村境	62460	18.0	22.2	36.0	36.2
20602280020	228	市田停車場線	高森町・豊丘村境	伊那生田飯田線	62460	32.6	44.4	28.2	33.7
				計または平均	2	25.3	33.3	32.1	35.0
20602290010	229	市場桜町線	上飯田線	飯島飯田線	62470	30.9	19.8	28.3	22.6
				計または平均	1	30.9	19.8	28.3	22.6
20602300010	230	青木東鼎線	一般国道256号	一般国道151号	62480	24.9	26.1	24.9	28.0
				計または平均	1	24.9	26.1	24.9	28.0
20602310010	231	伊那八幡停車場線	新井伊那八幡停車場線	一般国道151号	62490	13.9	17.6	7.0	13.4
				計または平均	1	13.9	17.6	7.0	13.4
20602320010	232	新井伊那八幡停車場線	伊那生田飯田線	伊那八幡停車場線	62500	26.1	29.0	31.2	30.5
				計または平均	1	26.1	29.0	31.2	30.5
20602330010	233	時又中村線	米川飯田線	時又中村線	62510	40.9	30.7	28.2	32.7
20602330030	233	時又中村線		時又中村線	62520	36.6	40.1	42.7	43.3
20602330040	233	時又中村線	時又中村線	上川路大畑線	62520	34.2	31.2	38.5	42.6

道単 路位 状区 況調 査番 号	歩 道 設 置 率 (%)	歩 道 代 表 幅 員 (m)	バ ス 延 長 率 (%)	交 通 量 区 間 調 査 番 号	昼 間 1 2 時 間 の ビ ー ク 比 率 (%)	ピーク時間交通量(台/h)				自動車交通量比較 (台/12h)													
						上り		下り		平 成 2 年	平 成 6 年	平 成 9 年	平 成 1 1 年	平 成 1 7 年	平 成 2 2 年	平 成 2 7 年	伸び率						
						自 動 車 類 (台/h)	う ち 大 型 車 (台/h)	自 動 車 類 (台/h)	う ち 大 型 車 (台/h)								6 / 2	9 / 6	1 1 / 9	1 7 / 1 1	2 2 / 1 7	2 7 / 2 2	
																							伸
61870	35.3	2.5	0.0	61520	10.4	26	0	33	0	583	857	1,131	1,125	1,063	1,046	566	1.47	1.32	0.99	0.94	0.98	0.54	
61880	80.0	2.0	90.0	61530	14.0	79	2	95	3	583	857	1,131	1,125	1,063	1,409	1,241	1.47	1.32	0.99	0.94	1.33	0.88	
61890	66.7	2.5	80.0	61530	14.0	79	2	95	3	583	857	1,131	1,125	1,063	1,409	1,241	1.47	1.32	0.99	0.94	1.33	0.88	
61890	66.7	2.5	80.0	61530	14.0	79	2	95	3	583	857	1,131	1,125	1,063	1,409	1,241	1.47	1.32	0.99	0.94	1.33	0.88	
	62.2	2.4	62.5		13.1	66	2	80	2	583	857	1,131	1,125	1,063	1,318	1,072	1.47	1.32	0.99	0.94	1.24	0.80	
61900	0.0	0.0	100.0	61540	12.0	58	3	25	1	677	784	1,038	1,846	1,112	1,061	694	1.16	1.32	1.78	0.60	0.95	0.65	
	0.0	0.0	100.0		12.0	58	3	25	1	677	784	1,038	1,846	1,112	1,061	694	1.16	1.32	1.78	0.60	0.95	0.65	
61910	13.3	1.5	0.0	61550	14.4	15	1	23	2	677	784	423	366	366	327	263	1.16	0.54	0.87	1.00	0.89	0.80	
	13.3	1.5	0.0		14.4	15	1	23	2	677	784	423	366	366	327	263	1.16	0.54	0.87	1.00	0.89	0.80	
61920	0.0	0.0	100.0	61560	14.4	207	1	283	7	559	1,722	2,003	1,646	1,726	1,647	3,409	3.08	1.16	0.82	1.05	0.95	2.07	
61930	0.0	0.0	100.0	61570	18.8	64	1	225	2	559	1,722	2,003	1,646	1,726	1,570	1,538	3.08	1.16	0.82	1.05	0.91	0.98	
61940	0.0	0.0	100.0	61570	18.8	64	1	225	2	559	1,722	2,003	1,646	1,726	1,570	1,538	3.08	1.16	0.82	1.05	0.91	0.98	
	0.0	0.0	100.0		17.3	112	1	244	4	559	1,722	2,003	1,646	1,726	1,596	2,162	3.08	1.16	0.82	1.05	0.92	1.34	
61950	0.0	0.0	100.0	61580	12.0	36	0	20	0	280	338	116	80	245	241	468	1.21	0.34	0.69	3.06	0.98	1.94	
61950	0.0	0.0	100.0	61580	12.0	36	0	20	0	280	338	116	80	245	241	468	1.21	0.34	0.69	3.06	0.98	1.94	
	0.0	0.0	100.0		12.0	36	0	20	0	280	338	116	80	245	241	468	1.21	0.34	0.69	3.06	0.98	1.94	
61970	0.0	0.0	0.0	61590	12.7	16	0	20	0	280	338	116	80	245	223	284	1.21	0.34	0.69	3.06	0.91	1.27	
61960	0.0	0.0	100.0	61590	12.7	16	0	20	0	280	338	116	80	245	223	284	1.21	0.34	0.69	3.06	0.91	1.27	
	0.0	0.0	50.0		12.7	16	0	20	0	280	338	116	80	245	223	284	1.21	0.34	0.69	3.06	0.91	1.27	
61980	100.0	1.2	0.0	61600	16.3	198	8	245	8	5,235	1,058	1,061	1,463	1,113	2,530	2,725	0.20	1.00	1.38	0.76	2.27	1.08	
61990	75.0	1.5	0.0	61600	16.3	198	8	245	8	5,235	1,058	1,061	1,463	1,113	2,530	2,725	0.20	1.00	1.38	0.76	2.27	1.08	
62000	0.0	0.0	0.0	61610	17.1	43	0	22	0	5,235	1,058	1,061	1,463	1,113	1,095	380	0.20	1.00	1.38	0.76	0.98	0.35	
	58.3	0.9	0.0		16.6	146	5	171	5	5,235	1,058	1,061	1,463	1,113	2,052	1,943	0.20	1.00	1.38	0.76	1.84	0.84	
62010	0.0	0.0	0.0	61620	12.1	265	9	306	13	4,119	4,870	4,962	5,116	4,447	4,699	4,701	1.18	1.02	1.03	0.87	1.06	1.00	
62020	26.1	1.5	0.0	61620	12.1	265	9	306	13	4,119	4,870	4,962	5,116	4,447	4,699	4,701	1.18	1.02	1.03	0.87	1.06	1.00	
	13.1	0.8	0.0		12.1	265	9	306	13	4,119	4,870	4,962	5,116	4,447	4,699	4,701	1.18	1.02	1.03	0.87	1.06	1.00	
62030	50.0	2.5	33.3	61630	12.2	194	6	233	4	5,235	5,258	5,924	5,732	6,818	3,510	3,487	1.00	1.13	0.97	1.19	0.51	0.99	
62040	75.0	2.5	100.0	61630	12.2	194	6	233	4	5,235	5,258	5,924	5,732	6,818	3,510	3,487	1.00	1.13	0.97	1.19	0.51	0.99	
	62.5	2.5	66.7		12.2	194	6	233	4	5,235	5,258	5,924	5,732	6,818	3,510	3,487	1.00	1.13	0.97	1.19	0.51	0.99	
62050	67.5	2.5	100.0	61640	11.5	546	4	497	5	9,367	10,368	11,876	12,367	10,281	9,493	9,082	1.11	1.15	1.04	0.83	0.92	0.96	
	67.5	2.5	100.0		11.5	546	4	497	5	9,367	10,368	11,876	12,367	10,281	9,493	9,082	1.11	1.15	1.04	0.83	0.92	0.96	
62060	60.0	3.5	8.6	61650	10.0	398	13	466	9	3,047	2,092	3,174	3,269	3,358	6,564	8,601	0.69	1.52	1.03	1.03	1.95	1.31	
	60.0	3.5	8.6		10.0	398	13	466	9	3,047	2,092	3,174	3,269	3,358	6,564	8,601	0.69	1.52	1.03	1.03	1.95	1.31	
62070	100.0	1.2	100.0	61660	12.4	827	52			5,235	5,258	5,924	5,732	6,818	6,503	6,671	1.00	1.13	0.97	1.19	0.95	1.03	
	100.0	1.2	100.0		12.4	827	52			5,235	5,258	5,924	5,732	6,818	6,503	6,671	1.00	1.13	0.97	1.19	0.95	1.03	
62080	0.0	0.0	0.0	61670	11.1	170	8	199	10	1,483	1,368	1,335	1,340	6,818	3,335	3,319	0.92	0.98	1.00	5.09	0.49	1.00	
	0.0	0.0	0.0		11.1	170	8	199	10	1,483	1,368	1,335	1,340	6,818	3,335	3,319	0.92	0.98	1.00	5.09	0.49	1.00	
62090	72.7	4.5	0.0	61680	13.0	77	0	64	2	559	751	528	427	763	1,918	1,085	1.34	0.70	0.81	1.79	2.51	0.57	
62100	100.0	4.5	0.0	61680	13.0	77	0	64	2	559	751	528	427	763	1,918	1,085	1.34	0.70	0.81	1.79	2.51	0.57	
62110	100.0	4.5	100.0	61680	13.0	77	0	64	2	559	751	528	427	763	1,918	1,085	1.34	0.70	0.81	1.79	2.51	0.57	

道路種別 一般県道 (旅行速度等)

交基 通本 調区 査問 番号	路 線 番 号	路 線 名	起 点 側 接 続 路 線 等	終 点 側 接 続 路 線 等	旅 単 行 位 速 度 区 間 調 査 番 号	平均旅行速度 (上り)		平均旅行速度 (下り)	
						混 雑 時	昼 間 非 混 雑 時	混 雑 時	昼 間 非 混 雑 時
20602330050	233	時又中村線	上川路大畑線	一般国道151号	62530	22.4	39.2	32.2	27.9
20602330060	233	時又中村線	一般国道151号	親田中村線	62530	41.8	43.8	42.5	48.8
20602330070	233	時又中村線	親田中村線	一般国道153号	62530	39.7	41.5	36.1	23.6
				計または平均	6	35.9	37.8	36.7	36.5
20602340010	234	田中乱橋線	上川路大畑線		62540	9.0	16.2	20.2	28.7
20602340020	234	田中乱橋線		親田中村線	62540	34.7	37.1	31.8	34.1
20602340030	234	田中乱橋線	親田中村線	親田中村線	62540	37.2	34.7	41.0	36.0
20602340040	234	田中乱橋線	親田中村線	飯田市・阿智村境	62540	32.4	32.4	43.0	43.0
20602340050	234	田中乱橋線	飯田市・阿智村境	天竜公園阿智線	62540	32.0	25.8	37.2	33.8
				計または平均	5	29.1	29.2	34.6	35.1
20602360010	236	天竜峡停車場線	天竜峡停車場下平線	上川路大畑線	62550	17.3	24.0	34.9	26.3
20602360020	236	天竜峡停車場線	上川路大畑線	一般国道151号	62550	31.7	31.0	14.7	21.0
				計または平均	2	24.5	27.5	24.8	23.7
20602370010	237	米川飯田線	下条米川飯田線	天竜峡停車場下平線	62560	46.5	34.3	45.2	43.6
20602370020	237	米川飯田線	天竜峡停車場下平線	天竜峡停車場下平線	62560	43.4	41.7	41.0	27.2
20602370030	237	米川飯田線	天竜峡停車場下平線	飯田富山佐久間線	62560	42.7	33.4	37.1	37.4
20602370050	237	米川飯田線	飯田富山佐久間線	時又中村線	62560	31.1	27.9	18.6	27.7
20602370060	237	米川飯田線	時又中村線	一般国道151号	62570	29.9	27.7	23.3	29.5
				計または平均	5	38.7	33.0	33.0	33.1
20602420010	242	栗野門島停車場線	一般国道151号	栗野御供線	62580	32.5	34.9	28.5	34.1
20602420020	242	栗野門島停車場線	栗野御供線	下条米川飯田線	62580	28.4	28.4	28.4	28.4
20602420040	242	栗野門島停車場線	下条米川飯田線		62590				
				計または平均	3	30.5	31.7	28.5	31.3
20602430010	243	深沢阿南線	一般国道153号	阿智村・阿南町境	62600	37.2	37.2	34.9	34.9
20602430020	243	深沢阿南線	阿智村・阿南町境	阿南根羽線	62600	30.6	30.6	29.7	29.7
				計または平均	2	33.9	33.9	32.3	32.3
20602440010	244	温田停車場早稲田線	飯田富山佐久間線	一般国道151号	62610	41.8	33.2	38.2	32.4
				計または平均	1	41.8	33.2	38.2	32.4
20602470010	247	米川駄科停車場線	下条米川飯田線	天竜峡停車場下平線	62620	37.7	42.1	42.9	42.5
20602470020	247	米川駄科停車場線	天竜峡停車場下平線	飯田富山佐久間線	62620	40.8	40.7	41.2	41.3
20602470040	247	米川駄科停車場線	飯田富山佐久間線		62630	25.2	30.2	27.6	30.0
				計または平均	3	34.6	37.7	37.2	37.9
20602500010	250	上川路大畑線	時又中村線	田中乱橋線	62640	42.8	41.9	32.2	25.6
20602500020	250	上川路大畑線	田中乱橋線	天竜峡停車場線	62640	48.1	54.5	51.0	49.7
20602500030	250	上川路大畑線	天竜峡停車場線	一般国道151号	62650	51.5	51.3	49.5	47.8
				計または平均	3	47.5	49.2	44.2	41.0
20602510010	251	上飯田線	一般国道256号		62660	33.2	33.2	33.2	33.2
20602510020	251	上飯田線		飯田市・喬木村境	62660	33.2	33.2	33.2	33.2
20602510030	251	上飯田線	飯田市・喬木村境	一般国道474号	62660	33.2	33.2	33.2	33.2
20602510040	251	上飯田線	一般国道474号	伊那生田飯田線	62670	35.7	35.7	37.3	37.3

単 道 路 状 況 調 査 番 号	歩 道 設 置 率 (%)	歩 道 代 表 幅 員 (m)	バ ス 延 長 率 路 線 (%)	交 通 量 調 査 番 号	昼 間 1 2 時 間 の ビ ー ク 比 率 (%)	ピーク時間交通量(台/h)				自動車交通量比較 (台/12h)												
						上り		下り		平 成 2 年	平 成 6 年	平 成 9 年	平 成 11 年	平 成 17 年	平 成 22 年	平 成 27 年	伸び率					
						自 動 車 類 (台/h)	う ち 大 型 車 (台/h)	自 動 車 類 (台/h)	う ち 大 型 車 (台/h)								6 / 2	9 / 6	11 / 9	17 / 11	22 / 17	27 / 22
62120	71.4	4.5	0.0	61690	13.7	128	6	80	2	559	751	528	427	763	750	1,518	1.34	0.70	0.81	1.79	0.98	2.02
62130	65.2	1.5	0.0	61700	16.7	277	7	208	3	4,984	4,762	5,040	5,454	5,342	2,901	2,902	0.96	1.06	1.08	0.98	0.54	1.00
62130	65.2	1.5	0.0	61710	12.7	347	3	162	13	4,984	4,762	5,040	5,454	5,477	5,387	4,014	0.96	1.06	1.08	1.00	0.98	0.75
	79.1	3.5	16.7		13.7	164	3	107	4	2,034	2,088	2,032	2,103	2,312	2,465	1,948	1.21	0.82	0.90	1.52	1.67	0.91
62140	0.0	0.0	0.0	61720	12.7	37	1	23	2	865	751	528	427	427	513	474	0.87	0.70	0.81	1.00	1.20	0.92
62140	0.0	0.0	0.0	61720	12.7	37	1	23	2	865	751	528	427	427	513	474	0.87	0.70	0.81	1.00	1.20	0.92
62150	2.8	1.0	8.5	61730	11.6	24	0	20	1	865	751	528	427	763	407	380	0.87	0.70	0.81	1.79	0.53	0.93
62150	2.8	1.0	8.5	61730	11.6	24	0	20	1	865	751	528	427	763	407	380	0.87	0.70	0.81	1.79	0.53	0.93
62160	50.0	2.5	0.0	61730	11.6	24	0	20	1	865	751	528	427	763	407	380	0.87	0.70	0.81	1.79	0.53	0.93
	11.1	0.9	3.4		12.0	29	0	21	1	865	751	528	427	629	449	418	0.87	0.70	0.81	1.47	0.80	0.93
62170	16.7	2.5	83.3	61740	11.8	93	10	100	10	3,079	3,174	2,819	3,543	2,857	2,417	1,641	1.03	0.89	1.26	0.81	0.85	0.68
62170	16.7	2.5	83.3	61740	11.8	93	10	100	10	3,079	3,174	2,819	3,543	2,857	2,417	1,641	1.03	0.89	1.26	0.81	0.85	0.68
	16.7	2.5	83.3		11.8	93	10	100	10	3,079	3,174	2,819	3,543	2,857	2,417	1,641	1.03	0.89	1.26	0.81	0.85	0.68
62180	36.9	1.5	83.1	61750	13.3	95	5	126	2	1,438	1,368	1,335	1,375	1,306	1,845	1,663	0.95	0.98	1.03	0.95	1.41	0.90
62180	36.9	1.5	83.1	61750	13.3	95	5	126	2	1,438	1,368	1,335	1,375	1,306	1,845	1,663	0.95	0.98	1.03	0.95	1.41	0.90
62190	93.3	1.5	100.0	61750	13.3	95	5	126	2	1,438	1,368	1,335	1,375	1,306	1,845	1,663	0.95	0.98	1.03	0.95	1.41	0.90
62200	4.2	1.5	95.8	61760	16.3	219	1	341	1	1,483	1,058	1,061	1,463	3,462	4,479	3,444	0.71	1.00	1.38	2.37	1.29	0.77
62200	4.2	1.5	95.8	61760	16.3	219	1	341	1	1,483	1,058	1,061	1,463	3,462	4,479	3,444	0.71	1.00	1.38	2.37	1.29	0.77
	35.1	1.5	91.6		14.5	145	3	212	2	1,456	1,244	1,225	1,410	2,168	2,899	2,375	0.85	0.99	1.17	1.52	1.36	0.85
62210	0.0	0.0	100.0	61770	11.5	20	0	9	1	144	217	132	145	145	302	252	1.51	0.61	1.10	1.00	2.08	0.83
62210	0.0	0.0	100.0	61770	11.5	20	0	9	1	144	217	132	145	145	302	252	1.51	0.61	1.10	1.00	2.08	0.83
62220	0.0	0.0	50.0	61780																		
	0.0	0.0	83.3		11.5	20	0	9	1	144	217	132	145	145	302	252	1.51	0.61	1.10	1.00	2.08	0.83
62230	0.0	0.0	32.3	61790	12.6	29	1	37	2	445	200	162	167	512	554	523	0.45	0.81	1.03	3.07	1.08	0.94
62240	0.0	0.0	56.8	61790	12.6	29	1	37	2	445	200	162	167	512	554	523	0.45	0.81	1.03	3.07	1.08	0.94
	0.0	0.0	44.6		12.6	29	1	37	2	445	200	162	167	512	554	523	0.45	0.81	1.03	3.07	1.08	0.94
62250	100.0	1.5	0.0	61800	11.5	177	15	234	23	3,540	3,688	3,956	4,074	3,413	3,357	3,587	1.04	1.07	1.03	0.84	0.98	1.07
	100.0	1.5	0.0		11.5	177	15	234	23	3,540	3,688	3,956	4,074	3,413	3,357	3,587	1.04	1.07	1.03	0.84	0.98	1.07
62260	0.0	0.0	0.0	61810	16.5	138	4	187	4	916	1,058	1,061	1,463	1,448	1,931	1,969	1.16	1.00	1.38	0.99	1.33	1.02
62260	0.0	0.0	0.0	61810	16.5	138	4	187	4	916	1,058	1,061	1,463	1,448	1,931	1,969	1.16	1.00	1.38	0.99	1.33	1.02
62270	42.9	1.0	0.0	61820	14.1	187	1	232	3				1,092	1,969	3,498	2,969				1.80	1.78	0.85
	14.3	0.3	0.0		15.7	154	3	202	4	916	1,058	1,061	1,339	1,622	2,453	2,302	1.16	1.00	1.38	1.26	1.48	0.96
62280	92.6	4.5	0.0	61830	12.7	482	14	511	5	559	751	528	427	763	8,465	7,813	1.34	0.70	0.81	1.79	11.09	0.92
62280	92.6	4.5	0.0	61830	12.7	482	14	511	5	559	751	528	427	763	8,465	7,813	1.34	0.70	0.81	1.79	11.09	0.92
62280	92.6	4.5	0.0	61830	12.7	482	14	511	5	559	751	528	427	763	8,465	7,813	1.34	0.70	0.81	1.79	11.09	0.92
	92.6	4.5	0.0		12.7	482	14	511	5	559	751	528	427	763	8,465	7,813	1.34	0.70	0.81	1.79	11.09	0.92
62290	0.0	0.0	0.0	61840	16.2	57	7			755	996	168	1,084	1,077	1,019	350	1.32	0.17	6.45	0.99	0.95	0.34
62290	0.0	0.0	0.0	61840	16.2	57	7			755	996	168	1,084	1,077	1,019	350	1.32	0.17	6.45	0.99	0.95	0.34
62300	0.0	0.0	0.0	61840	16.2	57	7			755	996	168	1,084	1,077	1,019	350	1.32	0.17	6.45	0.99	0.95	0.34
62310	3.2	1.5	65.6	61850	11.7	114	12	68	2	755	996	168	1,084	1,286	1,326	1,555	1.32	0.17	6.45	1.19	1.03	1.17

道路種別 一般県道 (旅行速度等)

交基 通本 調区 査問 番号	路 線 番 号	路 線 名	起 点 側 接 続 路 線 等	終 点 側 接 続 路 線 等	旅 単 行 位 速 度 区 間 調 査 番 号	平均旅行速度 (上り)		平均旅行速度 (下り)	
						混 雑 時	昼 間 非 混 雑 時	混 雑 時	昼 間 非 混 雑 時
20602510050	251	上飯田線	伊那生田飯田線	喬木村・飯田市境	62680	25.8	27.4	23.6	35.0
20602510060	251	上飯田線	喬木村・飯田市境	一般国道153号	62680	32.6	31.5	18.2	26.1
20602510070	251	上飯田線	一般国道153号	市場桜町線	62680	13.7	21.9	19.6	18.8
20602510080	251	上飯田線	市場桜町線		62680	18.7	30.8	15.1	29.4
				計または平均	8	28.3	30.9	26.7	30.8
20602520010	252	下久堅知久平線	下条米川飯田線	一般国道256号	62690	43.6	31.0	37.5	50.4
				計または平均	1	43.6	31.0	37.5	50.4
20602530010	253	赤石岳公園線		一般国道152号	62700	26.4	26.4	26.4	26.4
				計または平均	1	26.4	26.4	26.4	26.4
20602540010	254	檜川岡谷線	一般国道19号	塩尻市・辰野町境	62710	22.8	22.8	22.8	22.8
20602540020	254	檜川岡谷線	塩尻市・辰野町境	一般国道153号	62720	33.6	34.5	34.9	35.3
20602540040	254	檜川岡谷線	一般国道153号	塩尻市・岡谷市境	62710	44.1	44.8	47.0	40.3
20602540050	254	檜川岡谷線	塩尻市・岡谷市境	一般国道20号	62730	41.3	43.7	37.4	38.3
20602540070	254	檜川岡谷線	一般国道20号	下諏訪辰野線	62740	14.2	27.9	15.0	17.8
20602540090	254	檜川岡谷線			62741	44.3	46.4	27.9	27.9
				計または平均	6	33.4	36.7	30.8	30.4
20602560010	256	御岳王滝黒沢線		王滝加子母付知線	62750	36.5	45.6	40.3	21.4
20602560020	256	御岳王滝黒沢線	王滝加子母付知線	王滝村・木曾町境	62760	41.3	44.9	42.5	43.9
20602560030	256	御岳王滝黒沢線	王滝村・木曾町境	木曾町・王滝村境	62760	47.4	43.4	52.8	26.6
20602560040	256	御岳王滝黒沢線	木曾町・王滝村境	王滝村・木曾町境	62760	52.0	44.5	51.9	49.4
20602560050	256	御岳王滝黒沢線	王滝村・木曾町境	開田三岳福島線	62760	49.9	45.4	42.7	41.9
				計または平均	5	45.4	44.8	46.0	36.6
20602570010	257	木曾平沢停車場線		一般国道19号	62770	29.9	27.1	27.2	25.4
				計または平均	1	29.9	27.1	27.2	25.4
20602580010	258	奈良井停車場線		一般国道19号	62780	28.5	8.3	26.8	11.6
				計または平均	1	28.5	8.3	26.8	11.6
20602590010	259	宮ノ越停車場線		オコシ宮ノ越停車場線	62790	13.7	24.7	13.7	16.1
20602590020	259	宮ノ越停車場線	オコシ宮ノ越停車場線	一般国道19号	62800	44.4	44.9	33.9	36.8
				計または平均	2	29.1	34.8	23.8	26.5
20602610010	261	野尻停車場線		一般国道19号	62830	17.2	17.2	30.0	30.0
				計または平均	1	17.2	17.2	30.0	30.0
20602630010	263	川合中畑線	開田三岳福島線	鳥居本町線	62840	34.2	34.2	34.2	34.2
				計または平均	1	34.2	34.2	34.2	34.2
20602640010	264	南木曾停車場線		一般国道19号	62850	16.3	16.3	7.9	7.9
				計または平均	1	16.3	16.3	7.9	7.9
20602650010	265	須原大桑停車場線	一般国道19号	一般国道19号	62860	24.5	24.5	25.2	25.2
20602650030	265	須原大桑停車場線	一般国道19号	一般国道19号	62870	20.1	20.4	16.7	19.2
				計または平均	2	22.3	22.5	21.0	22.2
20602670010	267	オコシ宮ノ越停車場線	一般国道19号	宮ノ越停車場線	62890	42.7	28.9	42.7	40.0
				計または平均	1	42.7	28.9	42.7	40.0

単 道 路 状 況 調 査 番 号	歩 道 設 置 率 (%)	歩 道 代 表 幅 員 (m)	バ ス 延 長 率 路 線 (%)	交 通 量 調 査 番 号	昼 間 1 時 間 の ビ ーク 比 率 (%)	ビーク時間交通量(台/h)				自動車交通量比較 (台/12h)												
						上り		下り		平 成 2 年	平 成 6 年	平 成 9 年	平 成 11 年	平 成 17 年	平 成 22 年	平 成 27 年	伸び率					
						自 動 車 類 (台/h)	う ち 大 型 車 (台/h)	自 動 車 類 (台/h)	う ち 大 型 車 (台/h)								6 / 2	9 / 6	11 / 9	17 / 11	22 / 17	27 / 22
62320	100.0	2.5	100.0	61860	11.8	542	464	549	27	6,461	6,476	10,292	11,245	10,538	10,014	9,259	1.00	1.59	1.09	0.94	0.95	0.92
62330	63.6	2.5	86.4	61860	11.8	542	464	549	27	6,461	6,476	10,292	11,245	10,538	10,014	9,259	1.00	1.59	1.09	0.94	0.95	0.92
62330	63.6	2.5	86.4	61860	11.8	542	464	549	27	6,461	6,476	10,292	11,245	10,538	10,014	9,259	1.00	1.59	1.09	0.94	0.95	0.92
62330	63.6	2.5	86.4	61860	11.8	542	464	549	27	6,461	6,476	10,292	11,245	10,538	10,014	9,259	1.00	1.59	1.09	0.94	0.95	0.92
	36.8	1.4	53.1		13.4	307	236	453	22	3,608	3,736	5,230	6,165	5,834	5,555	4,955	1.16	0.88	3.77	0.99	0.96	0.73
62340	13.0	2.0	0.0	61870	20.8	332	8	297	14	559	751	528	427	763	2,482	3,018	1.34	0.70	0.81	1.79	3.25	1.22
	13.0	2.0	0.0		20.8	332	8	297	14	559	751	528	427	763	2,482	3,018	1.34	0.70	0.81	1.79	3.25	1.22
62350	3.5	2.5	3.5	61880	11.0	32	5			379	338	116	80	173	308	293	0.89	0.34	0.69	2.16	1.78	0.95
	3.5	2.5	3.5		11.0	32	5			379	338	116	80	173	308	293	0.89	0.34	0.69	2.16	1.78	0.95
62360	0.0	0.0	0.0	61890	16.7	7	0						226	226	42	43				1.00	0.19	1.02
62370	0.0	0.0	61.0	61900	24.5	15	0	63	3	280	297	331	353	259	487	319	1.06	1.11	1.07	0.73	1.88	0.66
62380	51.9	2.5	17.3	61910	20.3	20	0	107	0	1,293	1,189	1,371	1,264	648	698	627	0.92	1.15	0.92	0.51	1.08	0.90
62390	50.0	3.0	30.6	61920	21.1	125	5			1,293	1,189	1,371	1,264	648	613	593	0.92	1.15	0.92	0.51	0.95	0.97
62400	80.0	3.5	40.0	61930	9.3	538	53	658	77	8,356	11,361	11,383	12,194	10,454	11,802	12,836	1.36	1.00	1.07	0.86	1.13	1.09
62401	100.0	2.5	0.0	61931																		
	47.0	1.9	24.8		18.4	141	12	276	27	2,806	3,509	3,614	3,060	2,447	2,728	2,884	1.07	1.10	1.00	0.72	1.05	0.93
62410	34.2	2.5	100.0	61940	12.6	134	21	49	9	1,873	1,871	1,844	1,741	1,666	1,385	1,452	1.00	0.99	0.94	0.96	0.83	1.05
62420	0.0	0.0	100.0	61940	12.6	134	21	49	9	1,873	1,871	1,844	1,741	1,666	1,385	1,452	1.00	0.99	0.94	0.96	0.83	1.05
62430	8.7	3.5	100.0	61940	12.6	134	21	49	9	1,873	1,871	1,844	1,741	1,666	1,385	1,452	1.00	0.99	0.94	0.96	0.83	1.05
62440	21.1	3.5	100.0	61940	12.6	134	21	49	9	1,873	1,871	1,844	1,741	1,666	1,385	1,452	1.00	0.99	0.94	0.96	0.83	1.05
62450	23.8	1.6	66.7	61940	12.6	134	21	49	9	1,873	1,871	1,844	1,741	1,666	1,385	1,452	1.00	0.99	0.94	0.96	0.83	1.05
	17.6	2.2	93.3		12.6	134	21	49	9	1,873	1,871	1,844	1,741	1,666	1,385	1,452	1.00	0.99	0.94	0.96	0.83	1.05
62460	0.0	0.0	0.0	61950	21.1	126	5				2,223	2,044	2,736	648	618	598		0.92	1.34	0.24	0.95	0.97
	0.0	0.0	0.0		21.1	126	5				2,223	2,044	2,736	648	618	598		0.92	1.34	0.24	0.95	0.97
62470	75.0	2.0	0.0	61960	21.1	126	5			1,164	1,482	1,466	2,736	648	618	598	1.27	0.99	1.87	0.24	0.95	0.97
	75.0	2.0	0.0		21.1	126	5			1,164	1,482	1,466	2,736	648	618	598	1.27	0.99	1.87	0.24	0.95	0.97
62480	0.0	0.0	76.5	61970	10.4	67	9			1,164	1,482	1,466	2,736	1,185	642	648	1.27	0.99	1.87	0.43	0.54	1.01
62480	0.0	0.0	76.5	61970	10.4	67	9			1,164	1,482	1,466	2,736	1,185	642	648	1.27	0.99	1.87	0.43	0.54	1.01
	0.0	0.0	76.5		10.4	67	9			1,164	1,482	1,466	2,736	1,185	642	648	1.27	0.99	1.87	0.43	0.54	1.01
62500	0.0	0.0	100.0	61990	13.9	104	3			1,164	1,482	1,466	2,736	736	724	745	1.27	0.99	1.87	0.27	0.98	1.03
	0.0	0.0	100.0		13.9	104	3			1,164	1,482	1,466	2,736	736	724	745	1.27	0.99	1.87	0.27	0.98	1.03
62510	10.8	1.5	51.4	62000	12.1	66	1			1,164	1,482	1,466	2,736	736	563	547	1.27	0.99	1.87	0.27	0.76	0.97
	10.8	1.5	51.4		12.1	66	1			1,164	1,482	1,466	2,736	736	563	547	1.27	0.99	1.87	0.27	0.76	0.97
62520	17.4	1.0	60.9	62010	13.9	104	3			3,033	2,223	2,044	2,736	736	724	745	0.73	0.92	1.34	0.27	0.98	1.03
	17.4	1.0	60.9		13.9	104	3			3,033	2,223	2,044	2,736	736	724	745	0.73	0.92	1.34	0.27	0.98	1.03
62530	20.0	1.5	70.0	62020	12.3	148	12			1,164	1,482	1,466	2,736	1,185	1,166	1,202	1.27	0.99	1.87	0.43	0.98	1.03
62540	0.0	0.0	100.0	62030	12.3	148	12			1,164	1,482	1,466	2,736	1,185	1,166	1,202	1.27	0.99	1.87	0.43	0.98	1.03
	10.0	0.8	85.0		12.3	148	12			1,164	1,482	1,466	2,736	1,185	1,166	1,202	1.27	0.99	1.87	0.43	0.98	1.03
62560	0.0	0.0	92.1	62050	12.3	97	3	63	6	1,164	1,482	1,466	1,511	736	724	1,306	1.27	0.99	1.03	0.49	0.98	1.80
	0.0	0.0	92.1		12.3	97	3	63	6	1,164	1,482	1,466	1,511	736	724	1,306	1.27	0.99	1.03	0.49	0.98	1.80

道路種別 一般県道 (旅行速度等)

交基 通本 調区 査間 番号	路 線 番 号	路 線 名	起 点 側 接 続 路 線 等	終 点 側 接 続 路 線 等	旅 単 行 位 速 区 間 調 査 号	平均旅行速度 (上り)		平均旅行速度 (下り)	
						混 雑 時	昼 間 非 混 雑 時	混 雑 時	昼 間 非 混 雑 時
20602680010	268	木曾福島停車場線	木曾福島停車場駒ヶ岳線	鳥居本町線	62900	33.4	32.6	20.5	24.2
				計または平均	1	33.4	32.6	20.5	24.2
20602690010	269	木曾福島停車場駒ヶ岳線	木曾福島停車場線	一般国道19号	62910	34.5	27.2	31.8	19.0
20602690020	269	木曾福島停車場駒ヶ岳線	一般国道19号		62920	30.1	30.1	30.1	30.1
				計または平均	2	32.3	28.7	31.0	24.6
20602730010	273	真田新田線	丸子信州新線	筑北村・上田市境	62930	28.8	28.8	28.8	28.8
20602730020	273	真田新田線	筑北村・上田市境	上室賀坂城停車場線	62940	29.4	29.4	33.9	33.9
20602730030	273	真田新田線	上室賀坂城停車場線	一般国道143号	62950	42.4	28.2	42.3	32.0
				計または平均	3	33.5	28.8	35.0	31.6
20602740010	274	宇留賀池田線	大町麻績インター千曲線	生坂村・池田町境	62960	20.9	20.9	20.9	20.9
20602740020	274	宇留賀池田線	生坂村・池田町境		62970	34.5	34.5	34.4	34.4
20602740040	274	宇留賀池田線		大町明科線	62970	34.5	34.5	34.4	34.4
				計または平均	3	30.0	30.0	29.9	29.9
20602750010	275	上生坂信濃松川停車場線	一般国道19号	生坂村・池田町境	62980	42.8	24.6	46.5	26.1
20602750020	275	上生坂信濃松川停車場線	生坂村・池田町境	大町明科線	62990	33.5	36.3	30.8	31.6
20602750040	275	上生坂信濃松川停車場線	大町明科線	池田町・松川村境	62990	18.2	8.4	37.5	13.4
20602750050	275	上生坂信濃松川停車場線	池田町・松川村境	有明大町線	62990	38.3	37.3	45.4	41.2
20602750060	275	上生坂信濃松川停車場線	有明大町線	一般国道147号	62990	23.5	17.5	20.2	26.3
				計または平均	5	31.3	24.8	36.1	27.7
20602760010	276	下生野明科線	一般国道19号	生坂村・安曇野市境	63000	33.5	33.5	44.2	44.2
20602760020	276	下生野明科線	生坂村・安曇野市境	一般国道19号	63010	44.1	54.0	34.8	35.5
				計または平均	2	38.8	43.8	39.5	39.9
20602770010	277	河鹿沢西条停車場線	一般国道143号		63020	41.8	41.8	41.5	43.5
20602770020	277	河鹿沢西条停車場線		一般国道403号	63030	7.0	16.2	25.3	11.6
20602770040	277	河鹿沢西条停車場線	一般国道403号		63040	4.2	7.2	11.8	37.5
				計または平均	3	17.7	21.7	26.2	30.9
20602780010	278	大野田梓橋停車場線	一般国道158号	塩尻鍋割徳高線	63050	46.5	46.5	46.2	46.2
20602780030	278	大野田梓橋停車場線	塩尻鍋割徳高線	波田北大妻豊科線	63060	38.1	30.6	36.2	33.7
20602780040	278	大野田梓橋停車場線	波田北大妻豊科線	波田北大妻豊科線	63070	21.0	33.2	32.4	41.5
20602780050	278	大野田梓橋停車場線	波田北大妻豊科線	松本環状高家線	63080	39.6	43.6	29.9	31.5
20602780070	278	大野田梓橋停車場線	梓橋田沢停車場線		63090	7.7	4.2	17.7	3.0
				計または平均	5	30.6	31.6	32.5	31.2
20602820010	282	浅間河添線		惣社岡田線	63100	17.4	19.4	17.4	15.6
20602820020	282	浅間河添線	惣社岡田線	惣社岡田線	63110	18.4	15.7	14.4	17.1
20602820030	282	浅間河添線	惣社岡田線	一般国道143号	63120	26.8	24.7	22.0	25.4
				計または平均	3	20.9	19.9	17.9	19.4
20602830010	283	美ヶ原公園線	美ヶ原公園沖線		63130	34.2	34.2	34.2	34.2
20602830030	283	美ヶ原公園線		松本和田線	63140	38.9	40.4	38.9	39.2
				計または平均	2	36.6	37.3	36.6	36.7
20602840010	284	惣社岡田線	松本和田線	湯の原荒町線	63150	19.7	26.8	20.3	25.7



単 道 路 状 況 調 査 番 号	歩 道 設 置 率 (%)	歩 道 代 表 幅 員 (m)	バ ス 延 長 率 路 線 (%)	単 位 区 間 調 査 番 号	昼 間 1 2 時 間 ビ ー ク 比 率 (%)	ピーク時間交通量(台/h)				自動車交通量比較 (台/12h)												
						上り		下り		平 成 2 年	平 成 6 年	平 成 9 年	平 成 1 1 年	平 成 1 7 年	平 成 2 2 年	平 成 2 7 年	伸び率					
						自 動 車 類 (台/h)	う ち 大 型 車 (台/h)	自 動 車 類 (台/h)	う ち 大 型 車 (台/h)								6 / 2	9 / 6	11 / 9	17 / 11	22 / 17	27 / 22
62570	100.0	1.5	100.0	62060	10.9	241	10			3,033	2,223	2,044	2,736	2,262	2,158	2,207	0.73	0.92	1.34	0.83	0.95	1.02
	100.0	1.5	100.0		10.9	241	10			3,033	2,223	2,044	2,736	2,262	2,158	2,207	0.73	0.92	1.34	0.83	0.95	1.02
62580	8.1	1.0	18.9	62070	11.6	186	7	59	3	3,033	2,223	2,044	2,736	2,262	2,043	2,105	0.73	0.92	1.34	0.83	0.90	1.03
62580	8.1	1.0	18.9	62080	14.9	166	16			379	1,871	1,844	1,741	1,085	1,067	1,115	4.94	0.99	0.94	0.62	0.98	1.04
	8.1	1.0	18.9		13.3	176	12	59	3	1,706	2,047	1,944	2,239	1,674	1,555	1,610	2.84	0.96	1.14	0.73	0.94	1.04
62590	0.0	0.0	0.0	62090	13.4	64	5			1,458	632	588	636	523	495	476	0.43	0.93	1.08	0.82	0.95	0.96
62600	0.0	0.0	0.0	62100	17.6	9	0			663	635	1,050	56	68	64	53	0.96	1.65	0.05	1.21	0.94	0.83
62610	72.9	2.0	100.0	62110	11.8	169	8	173	6	1,086	1,876	1,742	2,002	1,956	1,964	2,906	1.73	0.93	1.15	0.98	1.00	1.48
	24.3	0.7	33.3		14.3	81	4	173	6	1,069	1,048	1,127	898	849	841	1,145	1.04	1.17	0.76	1.00	0.96	1.09
62620	0.0	0.0	0.0	62120																		
62630	0.0	0.0	0.0	62130	10.5	25	0	55	0						710	763						1.07
62640	7.5	3.0	94.4	62130	10.5	25	0	55	0						710	763						1.07
	2.5	1.0	31.5		10.5	25	0	55	0						710	763						1.07
62650	70.5	1.5	95.5	62140	12.2	91	4			691	433	568	430	761	726	746	0.63	1.31	0.76	1.77	0.95	1.03
62660	2.1	1.8	100.0	62150	11.7	34	3	33	1	691	433	568	430	761	529	572	0.63	1.31	0.76	1.77	0.70	1.08
62670	100.0	1.8	100.0	62160	10.3	321	5	350	4	4,961	5,772	6,238	6,503	6,946	6,418	6,491	1.16	1.08	1.04	1.07	0.92	1.01
62680	100.0	2.5	100.0	62160	10.3	321	5	350	4	4,961	5,772	6,238	6,503	6,946	6,418	6,491	1.16	1.08	1.04	1.07	0.92	1.01
62680	100.0	2.5	100.0	62160	10.3	321	5	350	4	4,961	5,772	6,238	6,503	6,946	6,418	6,491	1.16	1.08	1.04	1.07	0.92	1.01
	74.5	2.0	99.1		11.0	218	4	271	3	3,253	3,636	3,970	4,074	4,472	4,102	4,158	0.95	1.17	0.93	1.35	0.88	1.03
62690	0.0	0.0	0.0	62170	16.2	16	0	12	1	5,049	1,870	2,261	3,149	265	197	173	0.37	1.21	1.39	0.08	0.74	0.88
62700	0.0	0.0	100.0	62180	16.6	42	6			5,049	1,870	2,261	3,149	265	261	252	0.37	1.21	1.39	0.08	0.98	0.97
	0.0	0.0	50.0		16.4	29	3	12	1	5,049	1,870	2,261	3,149	265	229	213	0.37	1.21	1.39	0.08	0.86	0.93
62710	9.3	2.5	0.0	62190	12.0	15	2	37	1	644	632	588	636	523	481	433	0.98	0.93	1.08	0.82	0.92	0.90
62710	9.3	2.5	0.0	62190	12.0	15	2	37	1	644	632	588	636	523	481	433	0.98	0.93	1.08	0.82	0.92	0.90
62720	0.0	0.0	0.0	62190	12.0	15	2	37	1	644	632	588	636	523	481	433	0.98	0.93	1.08	0.82	0.92	0.90
	6.2	1.7	0.0		12.0	15	2	37	1	644	632	588	636	523	481	433	0.98	0.93	1.08	0.82	0.92	0.90
62730	24.6	1.0	66.7	62200	10.0	144	1	172	1	1,959	2,026	2,177	2,199	1,148	3,884	3,164	1.03	1.07	1.01	0.52	3.38	0.81
62740	100.0	0.8	100.0	62200	10.0	144	1	172	1	1,959	2,026	2,177	2,199	1,148	3,884	3,164	1.03	1.07	1.01	0.52	3.38	0.81
62740	100.0	0.8	100.0	62200	10.0	144	1	172	1	1,959	2,026	2,177	2,199	1,148	3,884	3,164	1.03	1.07	1.01	0.52	3.38	0.81
62740	100.0	0.8	100.0	62200	10.0	144	1	172	1	1,959	2,026	2,177	2,199	1,148	3,884	3,164	1.03	1.07	1.01	0.52	3.38	0.81
62750	0.0	0.0	0.0	62200	10.0	144	1	172	1							3,164						
	64.9	0.7	73.3		10.0	144	1	172	1	1,959	2,026	2,177	2,199	1,148	3,884	3,164	1.03	1.07	1.01	0.52	3.38	0.81
62760	0.0	0.0	57.1	62220	9.8	350	14	483	20	7,798	3,933	4,547	7,843	8,431	7,198	8,465	0.50	1.16	1.72	1.07	0.85	1.18
62770	76.9	2.8	100.0	62220	9.8	350	14	483	20	7,798	3,933	4,547	7,843	8,431	7,198	8,465	0.50	1.16	1.72	1.07	0.85	1.18
62770	76.9	2.8	100.0	62220	9.8	350	14	483	20	7,798	3,933	4,547	7,843	8,431	7,198	8,465	0.50	1.16	1.72	1.07	0.85	1.18
	51.3	1.8	85.7		9.8	350	14	483	20	7,798	3,933	4,547	7,843	8,431	7,198	8,465	0.50	1.16	1.72	1.07	0.85	1.18
62780	0.0	0.0	0.0	62230																		
62790	0.0	0.0	0.0	62240	14.4	7	1	9	2	219	199	588	511	426	149	111	0.91	2.95	0.87	0.83	0.35	0.74
	0.0	0.0	0.0		14.4	7	1	9	2	219	199	588	511	426	149	111	0.91	2.95	0.87	0.83	0.35	0.74
62800	31.4	2.5	40.0	62250	10.0	198	8	227	6	3,992	3,933	4,547	4,573	4,535	5,753	4,253	0.99	1.16	1.01	0.99	1.27	0.74

道路種別 一般県道 (旅行速度等)

交基 通本 調区 査問 番号	路 線 番 号	路 線 名	起 点 側 接 続 路 線 等	終 点 側 接 続 路 線 等	旅 単 行 位 区 度 調 番 査 号	平均旅行速度 (上り)		平均旅行速度 (下り)	
						混 雑 時	昼 間 非 混 雑 時	混 雑 時	昼 間 非 混 雑 時
20602840020	284	惣社岡田線	湯の原荒町線	惣社岡田線	63150	29.7	23.8	36.0	17.4
20602840030	284	惣社岡田線	惣社岡田線		63160	17.0	23.4	20.3	22.2
20602840050	284	惣社岡田線	浅間河添線	惣社岡田線	63170	23.7	32.3	23.5	28.2
20602840060	284	惣社岡田線	惣社岡田線	一般国道254号	63180	46.5	44.5	44.5	42.5
20602840080	284	惣社岡田線	惣社岡田線	浅間河添線	63190	29.1	17.9	25.3	20.0
20602840100	284	惣社岡田線	惣社岡田線	惣社岡田線	63200	13.5	19.7	30.8	24.7
20602840110	284	惣社岡田線	惣社岡田線	一般国道143号	63210	16.6	13.3	8.6	12.5
20602840130	284	惣社岡田線	惣社岡田線	一般国道143号	63220	35.0	32.1	22.8	22.8
				計または平均	9	25.6	26.0	25.8	24.0
20602850010	285	湯の原荒町線	惣社岡田線	松本和田線	63230	22.8	10.3	27.3	14.2
				計または平均	1	22.8	10.3	27.3	14.2
20602870010	287	町村白川村井停車場線	松本塩尻線		63240	39.2	41.7	52.6	49.2
20602870020	287	町村白川村井停車場線		寺村南松本停車場線	63250	29.6	32.0	32.3	30.2
20602870030	287	町村白川村井停車場線	寺村南松本停車場線	寺村南松本停車場線	63260	22.6	31.0	32.4	34.3
20602870040	287	町村白川村井停車場線	寺村南松本停車場線	新茶屋塩尻線	63270	32.2	31.2	31.4	36.6
20602870050	287	町村白川村井停車場線	新茶屋塩尻線	新茶屋塩尻線	63280	17.8	21.2	14.2	20.8
20602870060	287	町村白川村井停車場線	新茶屋塩尻線	一般国道19号	63290	12.5	12.8	10.6	8.0
				計または平均	6	25.7	28.3	28.9	29.9
20602880010	288	新茶屋塩尻線	寺村南松本停車場線	寺村南松本停車場線	63300	17.7	21.6	22.9	28.6
20602880020	288	新茶屋塩尻線	寺村南松本停車場線	新茶屋塩尻線	63310	19.8	28.9	25.1	26.3
20602880030	288	新茶屋塩尻線	新茶屋塩尻線	町村白川村井停車場線	63320	21.0	24.4	22.4	27.9
20602880040	288	新茶屋塩尻線	町村白川村井停車場線	松本市・塩尻市境	63330	15.3	27.1	24.9	30.3
20602880050	288	新茶屋塩尻線	松本市・塩尻市境	新茶屋塩尻線	63330	49.0	52.5	37.8	46.8
20602880070	288	新茶屋塩尻線	南原広丘停車場線	松本塩尻線	63340	35.8	36.3	34.2	39.7
20602880090	288	新茶屋塩尻線	新茶屋塩尻線	町村白川村井停車場線	63350	26.3	24.3	25.4	22.7
20602880110	288	新茶屋塩尻線	新茶屋塩尻線		63360	41.0	45.4	43.2	34.5
20602880130	288	新茶屋塩尻線	一般国道153号	塩尻停車場線	63370	14.6	14.3	17.6	14.9
				計または平均	9	26.7	30.5	28.2	30.2
20602890010	289	寺村南松本停車場線	松本塩尻線	町村白川村井停車場線	63380	35.3	40.6	36.2	45.4
20602890030	289	寺村南松本停車場線	町村白川村井停車場線	新茶屋塩尻線	63390	36.5	14.6	24.9	25.4
20602890050	289	寺村南松本停車場線	新茶屋塩尻線	平田新橋線	63400	14.6	20.1	19.6	24.2
20602890060	289	寺村南松本停車場線	平田新橋線		63410	11.0	11.7	11.5	13.6
				計または平均	4	24.4	21.8	23.1	27.2
20602900010	290	南原広丘停車場線	松本塩尻線	新茶屋塩尻線	63420	37.0	36.9	32.6	38.3
20602900020	290	南原広丘停車場線	新茶屋塩尻線	新茶屋塩尻線	63430	27.4	23.4	19.1	24.6
20602900030	290	南原広丘停車場線	新茶屋塩尻線	南原広丘停車場線	63440	22.7	29.4	28.6	37.4
20602900040	290	南原広丘停車場線	南原広丘停車場線	一般国道19号	63450	24.7	11.6	18.8	12.0
20602900050	290	南原広丘停車場線	一般国道19号		63460	5.8	7.2	12.0	13.9
20602900070	290	南原広丘停車場線		南原広丘停車場線	63470	11.3	23.3	39.0	23.9
				計または平均	6	21.5	22.0	25.0	25.0

道単 路位 状区 況間 調番 号	歩道 設置 率 (%)	歩道 代表 幅員 (m)	バス 延長 率 路線 (%)	交単 通量 区間 調番 号	昼 間 1 2 時 間 比 率 (%)	ピーク時間交通量(台/h)				自動車交通量比較 (台/12h)												
						上り		下り		平 成 2 年	平 成 6 年	平 成 9 年	平 成 11 年	平 成 17 年	平 成 22 年	平 成 27 年	伸び率					
						自 動 車 類	う ち 大 型 車	自 動 車 類	う ち 大 型 車								6 / 2	9 / 6	11 / 9	17 / 11	22 / 17	27 / 22
						(台/h)	(台/h)	(台/h)	(台/h)													
62800	31.4	2.5	40.0	62250	10.0	198	8	227	6	3,992	3,933	4,547	4,573	4,535	5,753	4,253	0.99	1.16	1.01	0.99	1.27	0.74
62800	31.4	2.5	40.0	62250	10.0	198	8	227	6	3,992	3,933	4,547	4,573	4,535	5,753	4,253	0.99	1.16	1.01	0.99	1.27	0.74
62810	85.7	4.0	28.6	62260	11.8	305	19	265	27						5,297	4,816					0.91	
62810	85.7	4.0	28.6	62260	11.8	305	19	265	27						5,297	4,816					0.91	
62820	75.0	2.5	0.0	62250	10.0	198	8	227	6	3,992	3,933	4,547	4,573	4,535	5,753	4,253	0.99	1.16	1.01	0.99	1.27	0.74
62830	85.7	1.5	28.6	62270	9.7	436	23			3,992	3,933	4,547	4,573	4,535	4,461	4,500	0.99	1.16	1.01	0.99	0.98	1.01
62830	85.7	1.5	28.6	62270	9.7	436	23			3,992	3,933	4,547	4,573	4,535	4,461	4,500	0.99	1.16	1.01	0.99	0.98	1.01
62840	61.5	1.5	61.5	62270	9.7	436	23			3,992	3,933	4,547	4,573	4,535	4,461	4,500	0.99	1.16	1.01	0.99	0.98	1.01
	63.7	2.5	32.9		10.3	301	15	240	13	3,992	3,933	4,547	4,573	4,535	5,221	4,460	0.99	1.16	1.01	0.99	1.15	0.87
62850	12.5	1.0	0.0	62280	14.1	55	4			3,992	1,820	1,840	4,573	426	406	388	0.46	1.01	2.49	0.09	0.95	0.96
	12.5	1.0	0.0		14.1	55	4			3,992	1,820	1,840	4,573	426	406	388	0.46	1.01	2.49	0.09	0.95	0.96
62860	66.0	2.5	46.0	62290	10.1	366	25	391	17	2,852	3,149	2,582	2,659	2,632	6,711	7,460	1.10	0.82	1.03	0.99	2.55	1.11
62860	66.0	2.5	46.0	62290	10.1	366	25	391	17	2,852	3,149	2,582	2,659	2,632	6,711	7,460	1.10	0.82	1.03	0.99	2.55	1.11
62860	66.0	2.5	46.0	62290	10.1	366	25	391	17	2,852	3,149	2,582	2,659	2,632	6,711	7,460	1.10	0.82	1.03	0.99	2.55	1.11
62870	0.0	0.0	0.0	62295	10.0	167	6			7,297	8,359	8,029	8,387	8,639	6,749	1,669	1.15	0.96	1.04	1.03	0.78	0.25
62880	100.0	1.5	100.0	62300	10.0	440	11	307	11	7,297	8,359	8,029	8,387	8,639	6,749	7,491	1.15	0.96	1.04	1.03	0.78	1.11
62880	100.0	1.5	100.0	62300	10.0	440	11	307	11	7,297	8,359	8,029	8,387	8,639	6,749	7,491	1.15	0.96	1.04	1.03	0.78	1.11
	66.3	1.8	56.3		10.1	358	17	357	15	5,075	5,754	5,306	5,523	5,636	6,730	6,505	1.13	0.89	1.04	1.01	1.67	0.97
62900	67.6	2.5	27.0	62310	10.8	644	38	312	8		3,144	9,778	9,946	8,012	8,262	8,845		3.11	1.02	0.81	1.03	1.07
62900	67.6	2.5	27.0	62310	10.8	644	38	312	8		3,144	9,778	9,946	8,012	8,262	8,845		3.11	1.02	0.81	1.03	1.07
62900	67.6	2.5	27.0	62310	10.8	644	38	312	8		3,144	9,778	9,946	8,012	8,262	8,845		3.11	1.02	0.81	1.03	1.07
62910	100.0	3.0	0.0	62320	10.9	381	19	563	23	1,636	5,221	6,621	7,459	7,438	9,174	8,641	3.19	1.27	1.13	1.00	1.23	0.94
62920	68.3	2.5	31.7	62320	10.9	381	19	563	23	1,636	5,221	6,621	7,459	7,438	9,174	8,641	3.19	1.27	1.13	1.00	1.23	0.94
62920	68.3	2.5	31.7	62320	10.9	381	19	563	23	1,636	5,221	6,621	7,459	7,438	9,174	8,641	3.19	1.27	1.13	1.00	1.23	0.94
62930	25.0	0.8	0.0	62330	11.8	213	1			4,221	5,221	1,840	7,459	7,438	7,316	1,809	1.24	0.35	4.05	1.00	0.98	0.25
62940	100.0	2.5	100.0	62340																		
62950	100.0	2.0	100.0	62350	10.8	722	32			6,381	6,160	6,060	7,078	6,830	6,515	6,683	0.97	0.98	1.17	0.96	0.95	1.03
	73.8	2.3	38.3		11.0	501	26	438	16	3,102	4,560	7,137	8,344	7,577	8,267	7,619	2.36	1.81	1.46	0.92	1.09	0.91
62960	0.0	0.0	83.3	62360	12.9	352	11	254	20	4,221	5,598	6,109	5,842	4,193	4,193	4,708	1.33	1.09	0.96	0.72	1.00	1.12
62970	5.0	0.0	100.0	62360	12.9	352	11	254	20	4,221	5,598	6,109	5,842	4,193	4,193	4,708	1.33	1.09	0.96	0.72	1.00	1.12
62980	88.9	0.8	100.0	62370	10.5	390	8	91	13	17,987	9,331	10,152	9,681	10,673	4,782	4,562	0.52	1.09	0.95	1.10	0.45	0.95
62980	88.9	0.8	100.0	62370	10.5	390	8	91	13	17,987	9,331	10,152	9,681	10,673	4,782	4,562	0.52	1.09	0.95	1.10	0.45	0.95
	45.7	0.4	95.8		11.7	371	10	173	17	11,104	7,465	8,131	7,762	7,433	4,488	4,635	0.93	1.09	0.96	0.91	0.73	1.04
62990	100.0	2.5	100.0	62380	11.2	81	4	119	5	4,002	5,981	6,181	6,433	7,795	1,958	1,779	1.49	1.03	1.04	1.21	0.25	0.91
63000	100.0	2.5	100.0	62380	11.2	81	4	119	5	4,002	5,981	6,181	6,433	7,795	1,958	1,779	1.49	1.03	1.04	1.21	0.25	0.91
63010	75.0	2.5	75.0	62380	11.2	81	4	119	5	4,002	5,981	6,181	6,433	7,795	1,958	1,779	1.49	1.03	1.04	1.21	0.25	0.91
63020	20.0	3.0	0.0	62380	11.2	81	4	119	5	4,002	5,981	6,181	6,433	7,795	1,958	1,779	1.49	1.03	1.04	1.21	0.25	0.91
63020	20.0	3.0	0.0	62380	11.2	81	4	119	5	4,002	5,981	6,181	6,433	7,795	1,958	1,779	1.49	1.03	1.04	1.21	0.25	0.91
63030	100.0	2.5	0.0	62380	11.2	81	4	119	5	4,002	5,981	6,181	6,433	7,795	1,958	1,779	1.49	1.03	1.04	1.21	0.25	0.91
	69.2	2.7	45.8		11.2	81	4	119	5	4,002	5,981	6,181	6,433	7,795	1,958	1,779	1.49	1.03	1.04	1.21	0.25	0.91

道路種別 一般県道 (旅行速度等)

交基 通本 調区 査問 番号	路 線 番 号	路 線 名	起 点 側 接 続 路 線 等	終 点 側 接 続 路 線 等	旅 単 行 位 区 度 間 調 査 号	平均旅行速度 (上り)		平均旅行速度 (下り)	
						混 雑 時	昼 間 非 混 雑 時	混 雑 時	昼 間 非 混 雑 時
20602910010	291	新田松本線	御馬越塩尻停車場線	新田松本線	63480	38.2	37.5	39.8	39.0
20602910030	291	新田松本線	御馬越塩尻停車場線	新田松本線	63490	25.8	16.6	30.8	32.2
20602910040	291	新田松本線	新田松本線	朝日村・山形村境	63500	39.6	30.3	43.8	34.8
20602910050	291	新田松本線	朝日村・山形村境	塩尻鍋割穂高線	63510	41.7	37.9	15.3	43.1
20602910070	291	新田松本線	塩尻鍋割穂高線	上竹田波田線	63520	38.0	36.9	22.6	27.2
20602910080	291	新田松本線	上竹田波田線	新田松本線	63530	35.2	24.8	32.6	23.6
20602910090	291	新田松本線	新田松本線	松本環状高家線	63530	26.2	35.0	25.6	29.3
20602910100	291	新田松本線	松本環状高家線	一般国道158号	63540	26.8	32.2	27.3	34.2
20602910120	291	新田松本線		新田松本線	63550	4.0	3.8	2.9	3.3
				計または平均	9	30.6	28.3	26.7	29.6
20602920010	292	御馬越塩尻停車場線		新田松本線	63560	34.7	34.7	34.7	34.7
20602920020	292	御馬越塩尻停車場線	新田松本線	新田松本線	63570	27.1	25.8	20.9	15.6
20602920030	292	御馬越塩尻停車場線	新田松本線	土合松本線	63580	39.8	35.5	41.1	42.7
20602920040	292	御馬越塩尻停車場線	土合松本線	朝日村・塩尻市境	63590	42.2	44.9	46.5	47.7
20602920050	292	御馬越塩尻停車場線	朝日村・塩尻市境	上今井洗馬停車場線	63590	36.9	37.4	39.4	26.7
20602920070	292	御馬越塩尻停車場線	上今井洗馬停車場線	原洗馬停車場線	63600	34.1	29.5	32.1	25.0
20602920080	292	御馬越塩尻停車場線	原洗馬停車場線	一般国道19号	63610	27.6	8.4	24.2	15.6
20602920090	292	御馬越塩尻停車場線	一般国道19号	塩尻停車場線	63620	16.4	28.9	24.6	27.2
20602920100	292	御馬越塩尻停車場線	塩尻停車場線		63630	14.6	17.0	16.6	17.8
				計または平均	9	30.4	29.1	31.1	28.1
20602930010	293	上今井洗馬停車場線	土合松本線	松本市・塩尻市境	63640	28.6	29.0	26.5	40.6
20602930020	293	上今井洗馬停車場線	松本市・塩尻市境	御馬越塩尻停車場線	63640	47.0	42.7	34.6	24.2
20602930030	293	上今井洗馬停車場線	御馬越塩尻停車場線	御馬越塩尻停車場線	63650	18.2	24.4	31.5	29.5
20602930040	293	上今井洗馬停車場線	御馬越塩尻停車場線	原洗馬停車場線	63660	36.6	27.6	37.2	39.3
20602930050	293	上今井洗馬停車場線	原洗馬停車場線	本山床尾線	63670	30.8	36.4	30.5	33.9
20602930060	293	上今井洗馬停車場線	本山床尾線	本山床尾線	63680	41.6	50.5	44.7	39.0
20602930070	293	上今井洗馬停車場線	本山床尾線		63690	18.0	18.0	21.0	21.0
				計または平均	7	31.5	32.7	32.3	32.5
20602940010	294	原洗馬停車場線	一般国道19号	塩尻鍋割穂高線	63700	11.4	19.0	22.6	24.0
20602940020	294	原洗馬停車場線	塩尻鍋割穂高線	御馬越塩尻停車場線	63710	28.3	35.4	31.9	36.9
20602940030	294	原洗馬停車場線	御馬越塩尻停車場線	上今井洗馬停車場線	63720	40.0	30.8	40.5	38.9
				計または平均	3	26.6	28.4	31.7	33.3
20602950010	295	平田新橋線	一般国道19号	新茶屋塩尻線	63730	18.5	15.1	27.3	26.0
20602950030	295	平田新橋線	寺村南松本停車場線	兎川寺鎌田線	63740	22.8	31.0	13.3	15.2
20602950040	295	平田新橋線	兎川寺鎌田線	兎川寺鎌田線	63750			17.9	18.3
20602950050	295	平田新橋線	兎川寺鎌田線	一般国道143号	63760	17.9	13.4	10.6	11.1
20602950070	295	平田新橋線	一般国道143号	一般国道19号	63770	15.7	18.4	15.0	16.0
				計または平均	5	18.7	19.5	16.8	17.3
20602960010	296	松本空港線	松本空港塩尻北インター線		63780	21.3	33.0	29.5	26.2
20602960020	296	松本空港線		松本環状高家線	63790	25.6	25.8	23.9	22.0

道単位 区間 調査 番号	歩道 設置 率 (%)	歩道 代表 幅員 (m)	バス 延長 率 (%)	交 通 量 調 査 番 号	昼 間 1 2 時 間 の ビ ー ク 比 率 (%)	ピーク時間交通量(台/h)				自動車交通量比較 (台/12h)													
						上り		下り		平 成 2 年	平 成 6 年	平 成 9 年	平 成 11 年	平 成 17 年	平 成 22 年	平 成 27 年	伸び率						
						自 動 車 類	う ち 大 型 車	自 動 車 類	う ち 大 型 車								6 / 2	9 / 6	11 / 9	17 / 11	22 / 17	27 / 22	
						(台/h)	(台/h)	(台/h)	(台/h)														
63040	100.0	3.0	0.0	62390																			
63050	21.4	2.5	100.0	62400	9.6	833	59		559	1,870	2,261	5,188	8,561	8,421	8,680	3.35	1.21	2.29	1.65	0.98	1.03		
63060	34.8	1.5	56.5	62400	9.6	833	59		559	1,870	2,261	5,188	8,561	8,421	8,680	3.35	1.21	2.29	1.65	0.98	1.03		
63070	100.0	1.7	0.0	62400	9.6	833	59		559	1,870	2,261	5,188	8,561	8,421	8,680	3.35	1.21	2.29	1.65	0.98	1.03		
63080	60.9	1.2	100.0	62410	9.7	446	23	313	10	4,761	4,141	4,897	5,188	8,561	8,008	7,832	0.87	1.18	1.06	1.65	0.94	0.98	
63080	60.9	1.2	100.0	62410	9.7	446	23	313	10	4,761	4,141	4,897	5,188	8,561	8,008	7,832	0.87	1.18	1.06	1.65	0.94	0.98	
63090	56.9	2.5	56.9	62410	9.7	446	23	313	10	4,761	4,141	4,897	5,188	8,561	8,008	7,832	0.87	1.18	1.06	1.65	0.94	0.98	
63090	56.9	2.5	56.9	62420	11.9	573	43	593	44	4,761	7,477	9,038	7,085	10,504	10,794	9,787	1.57	1.21	0.78	1.48	1.03	0.91	
63100	100.0	4.0	0.0	62430	9.6	833	59			4,761	4,141	4,897	5,188	8,561	8,421	8,680	0.87	1.18	1.06	1.65	0.98	1.03	
	65.8	2.2	52.3		9.9	655	44	383	19	3,185	3,706	4,426	5,425	8,804	8,563	8,500	1.89	1.20	1.49	1.63	0.97	1.00	
63110	6.8	2.0	96.6	62440	10.3	76	3	69	4	1,181	782	1,102	998	994	1,455	1,401	0.66	1.41	0.91	1.00	1.46	0.96	
63110	6.8	2.0	96.6	62440	10.3	76	3	69	4	1,181	782	1,102	998	994	1,455	1,401	0.66	1.41	0.91	1.00	1.46	0.96	
63110	6.8	2.0	96.6	62440	10.3	76	3	69	4	1,181	782	1,102	998	994	1,455	1,401	0.66	1.41	0.91	1.00	1.46	0.96	
63120	0.0	0.0	100.0	62450	10.9	100	1	71	1	2,334	1,210	2,422	2,495	2,469	1,949	1,566	0.52	2.00	1.03	0.99	0.79	0.80	
63130	29.2	3.0	100.0	62450	10.9	100	1	71	1	2,334	1,210	2,422	2,495	2,469	1,949	1,566	0.52	2.00	1.03	0.99	0.79	0.80	
63140	17.4	1.7	100.0	62450	10.9	100	1	71	1	2,334	1,210	2,422	2,495	2,469	1,949	1,566	0.52	2.00	1.03	0.99	0.79	0.80	
63140	17.4	1.7	100.0	62460	11.8	156	8	198	11	3,101	3,614	2,974	2,911	3,807	3,752	3,002	1.17	0.82	0.98	1.31	0.99	0.80	
63150	75.0	4.5	100.0	62460	11.8	156	8	198	11	3,101	3,614	2,974	2,911	3,807	3,752	3,002	1.17	0.82	0.98	1.31	0.99	0.80	
63150	75.0	4.5	100.0	62460	11.8	156	8	198	11	3,101	3,614	2,974	2,911	3,807	3,752	3,002	1.17	0.82	0.98	1.31	0.99	0.80	
	26.0	2.4	98.9		11.0	111	4	113	5	2,205	1,869	2,166	2,135	2,423	2,385	1,990	0.78	1.41	0.97	1.10	1.08	0.85	
63160	0.0	0.0	0.0	62470	11.9	50	4	68	2	633	811	1,069	795	893	945	991	1.28	1.32	0.74	1.12	1.06	1.05	
63170	4.2	1.5	95.8	62470	11.9	50	4	68	2	633	811	1,069	795	893	945	991	1.28	1.32	0.74	1.12	1.06	1.05	
63170	4.2	1.5	95.8	62470	11.9	50	4	68	2	633	811	1,069	795	893	945	991	1.28	1.32	0.74	1.12	1.06	1.05	
63170	4.2	1.5	95.8	62470	11.9	50	4	68	2	633	811	1,069	795	893	945	991	1.28	1.32	0.74	1.12	1.06	1.05	
63170	4.2	1.5	95.8	62470	11.9	50	4	68	2	633	811	1,069	795	893	945	991	1.28	1.32	0.74	1.12	1.06	1.05	
63170	4.2	1.5	95.8	62470	11.9	50	4	68	2	633	811	1,069	795	893	945	991	1.28	1.32	0.74	1.12	1.06	1.05	
63170	4.2	1.5	95.8	62470	11.9	50	4	68	2	633	811	1,069	795	893	945	991	1.28	1.32	0.74	1.12	1.06	1.05	
	3.6	1.3	82.1		11.9	50	4	68	2	633	811	1,069	795	893	945	991	1.28	1.32	0.74	1.12	1.06	1.05	
63180	45.5	2.5	67.5	62480	10.3	215	5	142	4	6,700	7,328	3,060	5,170	6,949	3,940	3,454	1.09	0.42	1.69	1.34	0.57	0.88	
63180	45.5	2.5	67.5	62480	10.3	215	5	142	4	6,700	7,328	3,060	5,170	6,949	3,940	3,454	1.09	0.42	1.69	1.34	0.57	0.88	
63180	45.5	2.5	67.5	62480	10.3	215	5	142	4	6,700	7,328	3,060	5,170	6,949	3,940	3,454	1.09	0.42	1.69	1.34	0.57	0.88	
	45.5	2.5	67.5		10.3	215	5	142	4	6,700	7,328	3,060	5,170	6,949	3,940	3,454	1.09	0.42	1.69	1.34	0.57	0.88	
63190	100.0	0.8	0.0	62490	10.3	247	8	320	3	17,987	9,331	10,152	9,681	10,673	5,865	5,498	0.52	1.09	0.95	1.10	0.55	0.94	
63200	35.3	0.8	100.0	62490	10.3	247	8	320	3	17,987	9,331	10,152	9,681	10,673	5,865	5,498	0.52	1.09	0.95	1.10	0.55	0.94	
63210	33.3	3.5	100.0	62500	9.9	1044	28			16,277	14,323	12,316	9,681	10,673	10,180	10,544	0.88	0.86	0.79	1.10	0.95	1.04	
63220	100.0	3.5	100.0	62500	9.9	1044	28			16,277	14,323	12,316	9,681	10,673	10,180	10,544	0.88	0.86	0.79	1.10	0.95	1.04	
63230	43.5	3.0	21.7	62510	9.6	326	7	437	9	13,849	14,923	14,738	14,902	8,632	7,371	7,916	1.08	0.99	1.01	0.58	0.85	1.07	
	62.4	2.3	64.3		10.0	582	16	359	5	16,475	12,446	11,935	10,725	10,265	7,892	8,000	0.78	0.98	0.90	1.00	0.77	1.01	
63240	27.3	1.4	100.0	62520	11.5	466	28	349	44	5,866	5,268	5,782	6,926	5,373	5,598	7,085	0.90	1.10	1.20	0.78	1.04	1.27	
63240	27.3	1.4	100.0	62520	11.5	466	28	349	44	5,866	5,268	5,782	6,926	5,373	5,598	7,085	0.90	1.10	1.20	0.78	1.04	1.27	

道路種別 一般県道 (旅行速度等)

交基 通本 調区 査間 番号	路 線 番 号	路 線 名	起 点 側 接 続 路 線 等	終 点 側 接 続 路 線 等	旅 単 行 位 速 区 度 間 調 番 査 号	平均旅行速度 (上り)		平均旅行速度 (下り)	
						混 雑 時	昼 間 非 混 雑 時	混 雑 時	昼 間 非 混 雑 時
20602960030	296	松本空港線	松本環状高家線	一般国道19号 計または平均	63800 3	22.6 23.2	25.3 28.0	17.8 23.7	23.7 24.0
20602970010	297	兎川寺鎌田線	松本和田線	松本塩尻線	63810	30.1	35.2	32.2	31.4
20602970030	297	兎川寺鎌田線	松本塩尻線	平田新橋線	63820	11.9	10.9	17.2	12.0
20602970050	297	兎川寺鎌田線	平田新橋線	一般国道19号 計または平均	63830 3	11.1 17.7	15.1 20.4	10.6 20.0	14.0 19.1
20602980010	298	土合松本線	御馬越塩尻停車場線	朝日村・松本市境	63840	44.5	47.2	47.2	46.8
20602980020	298	土合松本線	朝日村・松本市境	上今井洗馬停車場線	63840	40.9	40.7	37.2	21.6
20602980030	298	土合松本線	上今井洗馬停車場線	塩尻鍋割徳高線	63850	32.4	28.3	29.0	30.8
20602980040	298	土合松本線	塩尻鍋割徳高線	松本平広城公園線	63860	41.1	39.1	41.8	43.0
20602980050	298	土合松本線	松本平広城公園線	松本環状高家線 計または平均	63870 5	34.4 38.7	38.1 38.7	32.1 37.5	32.8 35.0
20603000010	300	白骨温泉線		一般国道158号 計または平均	63880 1	31.9 31.9	29.7 29.7	31.1 31.1	28.9 28.9
20603010010	301	塩尻停車場線	一般国道153号	新茶屋塩尻線	63890	16.8	16.5	26.7	22.9
20603010020	301	塩尻停車場線	新茶屋塩尻線	御馬越塩尻停車場線 計または平均	63900 2	18.4 17.6	14.3 15.4	16.3 21.5	21.1 22.0
20603020010	302	矢室明科線	一般国道143号	会田西条停車場線	63910	48.0	37.5	51.2	35.4
20603020020	302	矢室明科線	会田西条停車場線	松本市・安曇野市境	63920	50.3	40.7	52.4	42.4
20603020030	302	矢室明科線	松本市・安曇野市境	一般国道19号 計または平均	63930 3	46.9 48.4	31.8 36.7	42.9 48.8	38.5 38.8
20603030010	303	会田西条停車場線	矢室明科線	松本市・筑北村境	63940	42.7	32.9	43.8	25.9
20603030020	303	会田西条停車場線	松本市・筑北村境	一般国道403号 計または平均	63950 2	47.4 45.1	43.9 38.4	47.5 45.7	46.5 36.2
20603040010	304	本山床尾線	一般国道19号	上今井洗馬停車場線	63960	29.3	28.6	47.0	36.5
20603040030	304	本山床尾線	上今井洗馬停車場線	一般国道19号 計または平均	63970 2	43.0 36.2	44.3 36.5	35.7 41.4	33.6 35.1
20603050010	305	床尾大門線	一般国道19号	一般国道153号 計または平均	63980 1	34.0 34.0	22.2 22.2	12.6 12.6	15.3 15.3
20603060010	306	有明大町線	穂高明科線	原木戸安曇追分停車場線	63990	55.0	44.2	47.4	57.6
20603060020	306	有明大町線	原木戸安曇追分停車場線	安曇野市・松川村境	64000	57.3	46.7	54.8	47.5
20603060030	306	有明大町線	安曇野市・松川村境	上生坂信濃松川停車場線	64010	58.4	54.6	32.9	53.2
20603060040	306	有明大町線	上生坂信濃松川停車場線	松川村・大町市境	64010	59.8	60.5	60.9	61.4
20603060045	306	有明大町線	松川村・大町市境	大平大峰峯掛線	64010	60.1	60.4	58.8	59.1
20603060050	306	有明大町線	大平大峰峯掛線	一般国道147号	64010	53.4	54.9	40.0	47.1
20603060070	306	有明大町線	塩尻鍋割徳高線	安曇野市・松川村境	64020	40.0	38.5	45.9	43.5
20603060080	306	有明大町線	安曇野市・松川村境	矢地赤芝線	64030	50.9	46.9	49.8	46.7
20603060090	306	有明大町線	矢地赤芝線	松川村・大町市境	64030	39.5	49.4	50.1	49.0
20603060100	306	有明大町線	松川村・大町市境	あづみの公園大町線	64030	38.8	44.7	43.7	35.3
20603060110	306	有明大町線	あづみの公園大町線	一般国道147号	64030	46.9	45.2	44.5	42.1

道単位 区間 調査号	歩道 設置 率 (%)	歩道 代表 幅員 (m)	バス 延長 率 (%)	交 通 量 調 査 番 号	昼 間 1 2 時 間 の ビ ーク 比 率 (%)	ピーク時間交通量(台/h)				自動車交通量比較 (台/12h)													
						上り		下り		平 成 2 年	平 成 6 年	平 成 9 年	平 成 11 年	平 成 17 年	平 成 22 年	平 成 27 年	伸び率						
						自 動 車 類	う ち 大 型 車	自 動 車 類	う ち 大 型 車								6 / 2	9 / 6	11 / 9	17 / 11	22 / 17	27 / 22	
						(台/h)	(台/h)	(台/h)	(台/h)														
63250	70.7	3.5	100.0	62530	10.7	594	71	831	58	8,583	9,833	9,886	9,876	11,640	9,812	13,288	1.15	1.01	1.00	1.18	0.84	1.35	
	41.8	2.1	100.0		11.2	509	42	510	49	6,772	6,790	7,150	7,909	7,462	7,003	9,153	0.98	1.07	1.13	0.91	0.97	1.30	
63260	3.8	2.5	0.0	62540	16.0	241	2	22	2	1,483	1,820	1,840	1,895	1,874	1,408	1,647	1.23	1.01	1.03	0.99	0.75	1.17	
63270	61.5	1.0	0.0	62550	9.9	1044	28			16,277	14,323	10,152	9,681	10,673	10,180	10,544	0.88	0.71	0.95	1.10	0.95	1.04	
63280	100.0	3.0	100.0	62560	9.6	594	22	586	15			12,478	12,930	11,907	10,967	12,242			1.04	0.92	0.92	1.12	
	55.1	2.2	33.3		11.8	626	17	304	9	8,880	8,072	8,157	8,169	8,151	7,518	8,144	1.06	0.86	1.01	1.00	0.87	1.11	
63290	0.0	0.0	47.6	62570	11.7	34	0	18	0	559	569	597	710	710	501	443	1.02	1.05	1.19	1.00	0.71	0.88	
63300	13.9	2.5	72.2	62570	11.7	34	0	18	0	559	569	597	710	710	501	443	1.02	1.05	1.19	1.00	0.71	0.88	
63300	13.9	2.5	72.2	62570	11.7	34	0	18	0	559	569	597	710	710	501	443	1.02	1.05	1.19	1.00	0.71	0.88	
63310	47.4	3.5	0.0	62580	12.5	293	24	289	17	8,583	9,833	4,021	4,068	5,175	4,913	4,667	1.15	0.41	1.01	1.27	0.95	0.95	
63310	47.4	3.5	0.0	62580	12.5	293	24	289	17	8,583	9,833	4,021	4,068	5,175	4,913	4,667	1.15	0.41	1.01	1.27	0.95	0.95	
	24.5	2.4	38.4		12.0	138	10	126	7	3,769	4,275	1,967	2,053	2,496	2,266	2,133	1.07	0.79	1.12	1.11	0.81	0.91	
63320	0.0	0.0	100.0	62590	12.7	61	5			748	655	790	703	527	499	479	0.88	1.21	0.89	0.75	0.95	0.96	
	0.0	0.0	100.0		12.7	61	5			748	655	790	703	527	499	479	0.88	1.21	0.89	0.75	0.95	0.96	
63330	100.0	3.0	100.0	62600	9.6	307	46	314	14	6,381	6,160	6,060	7,078	6,830	5,514	6,440	0.97	0.98	1.17	0.96	0.81	1.17	
63330	100.0	3.0	100.0	62600	9.6	307	46	314	14	6,381	6,160	6,060	7,078	6,830	5,514	6,440	0.97	0.98	1.17	0.96	0.81	1.17	
	100.0	3.0	100.0		9.6	307	46	314	14	6,381	6,160	6,060	7,078	6,830	5,514	6,440	0.97	0.98	1.17	0.96	0.81	1.17	
63340	46.8	2.0	31.6	62610	14.7	170	3	100	2	1,488	1,741	1,722	1,774	1,752	2,124	1,831	1.17	0.99	1.03	0.99	1.21	0.86	
63340	46.8	2.0	31.6	62620	14.3	347	28			2,308	1,997	2,198	2,345	2,104	2,387	2,427	0.87	1.10	1.07	0.90	1.13	1.02	
63350	67.9	2.5	100.0	62630	14.7	302	36			2,308	1,997	2,198	2,345	2,104	1,990	2,057	0.87	1.10	1.07	0.90	0.95	1.03	
	53.8	2.2	54.4		14.6	273	22	100	2	2,035	1,912	2,039	2,155	1,987	2,167	2,105	0.97	1.06	1.06	0.93	1.10	0.97	
63360	14.5	3.5	0.0	62640	11.3	24	0	48	0	1,034	1,044	1,246	1,405	1,540	1,133	637	1.01	1.19	1.13	1.10	0.74	0.56	
63370	0.0	0.0	0.0	62650	15.4	94	6	65	3	1,034	1,044	1,246	1,405	1,540	778	1,034	1.01	1.19	1.13	1.10	0.51	1.33	
	7.3	1.8	0.0		13.4	59	3	57	2	1,034	1,044	1,246	1,405	1,540	956	836	1.01	1.19	1.13	1.10	0.63	0.95	
63380	0.0	0.0	100.0	62660	12.0	443	8			633	811	1,069	2,911	3,807	3,633	3,692	1.28	1.32	2.72	1.31	0.95	1.02	
63390	0.0	0.0	100.0	62660	12.0	443	8			633	811	1,069	2,911	3,807	3,633	3,692	1.28	1.32	2.72	1.31	0.95	1.02	
	0.0	0.0	100.0		12.0	443	8			633	811	1,069	2,911	3,807	3,633	3,692	1.28	1.32	2.72	1.31	0.95	1.02	
63400	36.7	1.0	60.0	62670	12.0	458	9			3,101	3,614	2,974	2,911	3,807	3,745	3,817	1.17	0.82	0.98	1.31	0.98	1.02	
	36.7	1.0	60.0		12.0	458	9			3,101	3,614	2,974	2,911	3,807	3,745	3,817	1.17	0.82	0.98	1.31	0.98	1.02	
63410	0.0	0.0	0.0	62680	11.9	598	42	718	60		2,015	9,738	10,585	10,397	10,661	11,046			4.83	1.09	0.98	1.03	1.04
63420	0.0	0.0	0.0	62690	12.8	1302	143					9,336	9,517	9,989	9,825	10,173			1.02	1.05	0.98	1.04	
63430	0.0	0.0	0.0	62700	12.4	526	28	655	46			9,336	9,517	9,989	8,929	9,536			1.02	1.05	0.89	1.07	
63430	0.0	0.0	0.0	62710	12.7	457	20	589	32			7,823	8,025	8,768	8,680	8,233			1.03	1.09	0.99	0.95	
63435	0.0	0.0	0.0	62710	12.7	457	20	589	32			7,823	8,025	8,768	8,680	8,233			1.03	1.09	0.99	0.95	
63440	2.5	3.5	10.0	62710	12.7	457	20	589	32			7,823	8,025	8,768	8,680	8,233			1.03	1.09	0.99	0.95	
63450	0.0	0.0	0.0	62720	12.5	290	20			1,026	2,053	2,269	2,337	2,312	2,274	2,321	2.00	1.11	1.03	0.99	0.98	1.02	
63460	56.1	2.5	0.0	62730	14.4	261	7	225	11	1,026	2,053	2,269	2,337	2,312	3,658	3,382	2.00	1.11	1.03	0.99	1.58	0.92	
63460	56.1	2.5	0.0	62730	14.4	261	7	225	11	1,026	2,053	2,269	2,337	2,312	3,658	3,382	2.00	1.11	1.03	0.99	1.58	0.92	
63470	31.8	4.0	52.9	62730	14.4	261	7	225	11	1,026	2,053	2,269	2,337	2,312	3,658	3,382	2.00	1.11	1.03	0.99	1.58	0.92	
63470	31.8	4.0	52.9	62730	14.4	261	7	225	11	1,026	2,053	2,269	2,337	2,312	3,658	3,382	2.00	1.11	1.03	0.99	1.58	0.92	

道路種別 一般県道 (旅行速度等)

交基 通本 調区 査間 番 号	路 線 番 号	路 線 名	起 点 側 接 続 路 線 等	終 点 側 接 続 路 線 等	旅 単 行 位 速 度 区 間 調 査 番 号	平均旅行速度 (上り)		平均旅行速度 (下り)	
						混 雑 時	昼 間 非 混 雑 時	混 雑 時	昼 間 非 混 雑 時
						(km/h)	(km/h)	(km/h)	(km/h)
20603060120	306	有明大町線	一般国道147号	信濃大町停車場線 計または平均	64040 12	17.4 48.1	16.5 46.9	23.2 46.0	19.9 46.9
20603070010	307	下木戸有明停車場線	穂高明科線	一般国道147号	64050	40.4	42.1	36.4	36.8
20603070030	307	下木戸有明停車場線		一般国道147号 計または平均	64060 2	45.6 43.0	36.7 39.4	40.4 38.4	41.0 38.9
20603080010	308	小岩岳穂高停車場線	塩尻鍋割穂高線	穂高停車場線	64070	33.6	34.3	34.4	35.4
20603080020	308	小岩岳穂高停車場線	穂高停車場線	塚原穂高停車場線	64080	11.8	13.8	17.8	19.8
20603080030	308	小岩岳穂高停車場線	塚原穂高停車場線	計または平均	64090 3	7.7 17.7	7.8 18.6	10.2 20.8	18.4 24.5
20603090010	309	塚原穂高停車場線	塩尻鍋割穂高線	塚原穂高停車場線	64100	34.8	35.2	35.4	34.0
20603090020	309	塚原穂高停車場線	塚原穂高停車場線	塚原穂高停車場線	64110	30.3	23.8	9.3	12.3
20603090030	309	塚原穂高停車場線	塚原穂高停車場線	小岩岳穂高停車場線	64120	29.9	29.3	26.7	19.7
20603090050	309	塚原穂高停車場線	塚原穂高停車場線	塚原穂高停車場線 計または平均	64130 4	29.7 31.2	31.0 29.8	21.5 23.2	24.3 22.6
20603100010	310	柏矢町田沢停車場線	一般国道147号	豊科大天井岳線	64140	27.8	34.0	20.6	34.8
20603100020	310	柏矢町田沢停車場線	豊科大天井岳線	長野自動車道 計または平均	64150 2	37.1 32.5	42.8 38.4	23.9 22.3	34.8 34.8
20603140010	314	田多井中萱豊科線	塩尻鍋割穂高線	中堀一日市場停車場線	64160	47.0	46.5	36.4	40.1
20603140020	314	田多井中萱豊科線	中堀一日市場停車場線	中堀一日市場停車場線	64170	23.6	27.3	45.6	45.0
20603140030	314	田多井中萱豊科線	中堀一日市場停車場線	梓橋田沢停車場線 計または平均	64180 3	39.6 36.7	38.3 37.4	32.2 38.1	32.7 39.3
20603150010	315	波田北大妻豊科線	一般国道158号	大野田梓橋停車場線	64190	29.0	33.2	32.1	34.8
20603150030	315	波田北大妻豊科線	大野田梓橋停車場線	松本市・安曇野市境	64200	30.2	36.4	29.2	31.9
20603150040	315	波田北大妻豊科線	松本市・安曇野市境	小倉梓橋停車場線	64210	19.3	22.1	28.5	20.8
20603150050	315	波田北大妻豊科線	小倉梓橋停車場線	小倉梓橋停車場線	64220	3.2	12.8	8.2	13.5
20603150060	315	波田北大妻豊科線	小倉梓橋停車場線	中堀一日市場停車場線	64230	17.2	22.1	14.8	28.5
20603150070	315	波田北大妻豊科線	中堀一日市場停車場線	梓橋田沢停車場線 計または平均	64240 6	33.0 22.0	32.5 26.5	25.1 23.0	32.1 26.9
20301470230	316	梓橋田沢停車場線	松本環状高家線	大野田梓橋停車場線	64254	4.1	36.0	22.5	22.5
20301470220	316	梓橋田沢停車場線	大野田梓橋停車場線	小倉梓橋停車場線	64253	5.3	45.0	43.9	45.0
20301470210	316	梓橋田沢停車場線	小倉梓橋停車場線	田多井中萱豊科線	64252	34.8	41.5	37.0	32.7
20301470200	316	梓橋田沢停車場線	田多井中萱豊科線	一般国道147号	64251	30.4	30.8	30.9	37.1
20603160010	316	梓橋田沢停車場線	一般国道147号	安曇野インター堀金線 計または平均	64250 5	28.8 20.7	35.8 37.8	27.5 32.4	33.6 34.2
20603170010	317	穂高停車場線	小岩岳穂高停車場線	一般国道147号 計または平均	64260 1	18.0 18.0	14.5 14.5	18.4 18.4	16.6 16.6
20603190010	319	小倉梓橋停車場線	豊科大天井岳線	塩尻鍋割穂高線	64270	23.0	27.8	27.8	23.0
20603190020	319	小倉梓橋停車場線	塩尻鍋割穂高線	波田北大妻豊科線	64280	37.9	34.8	38.0	35.0
20603190040	319	小倉梓橋停車場線	波田北大妻豊科線	梓橋田沢停車場線 計または平均	64290 3	34.7 31.9	29.7 30.8	33.1 33.0	31.5 29.8



道路状況調査番号	歩道設置率 (%)	歩道代表幅員 (m)	バス延長率 (%)	単位数調査番号	昼間12時間 ピーク比率 (%)	ピーク時間交通量(台/h)				自動車交通量比較 (台/12h)												
						上り		下り		平成2年	平成6年	平成9年	平成11年	平成17年	平成22年	平成27年	伸び率					
						自動車類	うち大型車	自動車類	うち大型車								6/2	9/6	11/9	17/11	22/17	27/22
						(台/h)	(台/h)	(台/h)	(台/h)													
63470	31.8	4.0	52.9	62740	10.6	137	3	120	1	2,120	3,465	2,935	2,886	3,151	2,630	2,435	1.63	0.85	0.98	1.09	0.83	0.93
	17.5	1.7	14.1		13.0	439	27	416	25	1,208	2,249	5,513	5,689	5,949	6,249	6,145	1.94	1.60	1.03	1.03	1.17	0.97
63480	40.0	1.5	92.0	62750	15.8	167	8			729	715	1,123	1,043	1,037	1,020	1,060	0.98	1.57	0.93	0.99	0.98	1.04
63490	95.2	2.5	0.0	62760																		
	67.6	2.0	46.0		15.8	167	8			729	715	1,123	1,043	1,037	1,020	1,060	0.98	1.57	0.93	0.99	0.98	1.04
63500	73.2	2.5	0.0	62770	9.4	242	3	241	2	2,785	3,209	4,148	4,900	5,078	5,088	5,149	1.15	1.29	1.18	1.04	1.00	1.01
63510	100.0	1.5	0.0	62770	9.4	242	3	241	2	2,785	3,209	4,148	4,900	5,078	5,088	5,149	1.15	1.29	1.18	1.04	1.00	1.01
63510	100.0	1.5	0.0	62780	10.0	487	37			2,785	3,209	4,148	4,900	5,078	4,845	4,871	1.15	1.29	1.18	1.04	0.95	1.01
	91.1	1.8	0.0		9.6	324	14	241	2	2,785	3,209	4,148	4,900	5,078	5,007	5,056	1.15	1.29	1.18	1.04	0.98	1.01
63520	7.3	2.5	0.0	62790	10.3	402	59			3,399	4,459	4,567	4,259	4,032	3,847	3,901	1.31	1.02	0.93	0.95	0.95	1.01
63520	7.3	2.5	0.0	62790	10.3	402	59			3,399	4,459	4,567	4,259	4,032	3,847	3,901	1.31	1.02	0.93	0.95	0.95	1.01
63530	20.0	3.5	0.0	62790	10.3	402	59			3,399	4,459	4,567	4,259	4,032	3,847	3,901	1.31	1.02	0.93	0.95	0.95	1.01
63540	100.0	3.5	0.0	62790	10.3	402	59			3,399	4,459	4,567	4,259	4,032	3,847	3,901	1.31	1.02	0.93	0.95	0.95	1.01
	33.7	3.0	0.0		10.3	402	59			3,399	4,459	4,567	4,259	4,032	3,847	3,901	1.31	1.02	0.93	0.95	0.95	1.01
63550	100.0	2.5	0.0	62800	11.6	1459	143			8,599	9,416	12,712	14,505	12,550	12,109	12,579	1.10	1.35	1.14	0.87	0.96	1.04
63560	100.0	2.0	5.9	62805	11.7	555	53	780	46	8,599	9,416	12,712	14,505	12,550	12,109	11,404	1.10	1.35	1.14	0.87	0.96	0.94
	100.0	2.3	3.0		11.7	1007	98	780	46	8,599	9,416	12,712	14,505	12,550	12,109	11,992	1.10	1.35	1.14	0.87	0.96	0.99
63570	0.0	0.0	0.0	62810	14.3	205	12			2,389	2,788	3,056	1,410	1,397	1,374	1,435	1.17	1.10	0.46	0.99	0.98	1.04
63580	0.0	0.0	0.0	62810	14.3	205	12			2,389	2,788	3,056	1,410	1,397	1,374	1,435	1.17	1.10	0.46	0.99	0.98	1.04
63590	4.2	4.5	0.0	62813	10.1	140	9	128	2	2,389	2,788	3,056	1,410	1,397	1,374	2,661	1.17	1.10	0.46	0.99	0.98	1.94
	1.4	1.5	0.0		12.9	183	11	128	2	2,389	2,788	3,056	1,410	1,397	1,374	1,844	1.17	1.10	0.46	0.99	0.98	1.34
63600	72.0	3.5	0.0	62820	14.9	710	17	336	11	729	3,300	3,541	4,080	6,001	5,851	7,024	4.53	1.07	1.15	1.47	0.98	1.20
63610	0.0	0.0	46.7	62830	11.6	313	5	301	9	2,925	3,368	4,774	3,880	3,843	4,939	5,292	1.15	1.42	0.81	0.99	1.29	1.07
63620	27.3	0.8	13.6	62840	11.1	170	13	279	9	2,925	3,368	4,774	3,880	3,843	4,408	4,057	1.15	1.42	0.81	0.99	1.15	0.92
63620	27.3	0.8	13.6	62840	11.1	170	13	279	9	2,925	3,368	4,774	3,880	3,843	4,408	4,057	1.15	1.42	0.81	0.99	1.15	0.92
63620	27.3	0.8	13.6	62840	11.1	170	13	279	9	2,925	3,368	4,774	3,880	3,843	4,408	4,057	1.15	1.42	0.81	0.99	1.15	0.92
63630	13.3	0.8	0.0	62841	10.8	481	19			2,925	3,368	4,774	3,880	3,843	4,408	4,453	1.15	1.42	0.81	0.99	1.15	1.01
	27.9	1.1	14.6		11.8	336	13	295	9	2,559	3,357	4,569	3,913	4,203	4,737	4,823	1.71	1.36	0.87	1.07	1.15	1.01
63643	100.0	2.5	0.0	62853	9.8	511	14	468	7	11,250	12,316	9,267	10,995	14,115	12,254	12,759	1.09	0.75	1.19	1.28	0.87	1.04
63642	100.0	2.0	0.0	62852	9.8	511	14	468	7	11,250	12,316	9,267	10,995	14,115	12,254	12,759	1.09	0.75	1.19	1.28	0.87	1.04
63641	94.3	1.5	0.0	62851	9.9	1250	65			11,250	12,316	9,267	10,995	14,115	12,254	9,861	1.09	0.75	1.19	1.28	0.87	0.80
63641	94.3	1.5	0.0	62851	9.9	1250	65			11,250	12,316	9,267	10,995	14,115	12,254	9,861	1.09	0.75	1.19	1.28	0.87	0.80
63640	100.0	3.5	0.0	62850	10.6	1003	98			3,083	4,164	8,451	9,288	9,136	9,466		1.35	2.03	1.10	0.98	1.04	
	97.7	2.2	0.0		10.0	905	51	468	7	11,250	10,469	8,246	10,486	13,150	11,630	10,941	1.09	0.87	1.36	1.24	0.89	0.94
63650	100.0	1.5	16.7	62860	10.0	487	37			5,706	6,285	5,070	4,900	5,078	4,845	4,871	1.10	0.81	0.97	1.04	0.95	1.01
	100.0	1.5	16.7		10.0	487	37			5,706	6,285	5,070	4,900	5,078	4,845	4,871	1.10	0.81	0.97	1.04	0.95	1.01
63660	0.0	0.0	0.0	62870	9.7	95	7			69	60	175	2,318	4,193	3,966	981	0.87	2.92	13.25	1.81	0.95	0.25
63670	33.3	2.5	97.9	62880	18.5	204	5	204	6	2,527	2,513	1,770	2,318	2,292	2,579	2,200	0.99	0.70	1.31	0.99	1.13	0.85
63680	72.7	2.0	63.6	62890	11.1	291	18			2,527	2,513	1,770	2,318	2,292	2,579	2,619	0.99	0.70	1.31	0.99	1.13	1.02
	35.3	1.5	53.8		13.1	197	10	204	6	1,708	1,695	1,238	2,318	2,926	3,041	1,933	0.95	1.44	5.29	1.26	1.07	0.71

道路種別 一般県道 (旅行速度等)

交基 通本 調区 査問 番号	路 線 番 号	路 線 名	起 点 側 接 続 路 線 等	終 点 側 接 続 路 線 等	旅 単 行 位 区 度 間 調 査 号	平均旅行速度 (上り)		平均旅行速度 (下り)	
						混 雑 時  (km/h)	昼 間 非 混 雑 時  (km/h)	混 雑 時  (km/h)	昼 間 非 混 雑 時  (km/h)
20603200010	320	倭北松本停車場線	松本環状高家線	一般国道19号 計または平均	64295 1	23.9 23.9	26.6 26.6	14.0 14.0	26.4 26.4
20603210010	321	中堀一日市場停車場線	安曇野インター堀金線	田多井中萱豊科線	64300	32.8	31.2	39.0	40.5
20603210030	321	中堀一日市場停車場線	田多井中萱豊科線	波田北大妻豊科線	64310	35.2	35.3	34.0	37.1
20603210040	321	中堀一日市場停車場線	波田北大妻豊科線	計または平均	64320 3	15.5 27.8	19.1 28.5	28.4 33.8	32.0 36.5
20603220010	322	白馬岳線		一般国道148号 計または平均	64330 1	35.2 35.2	32.5 32.5	31.0 31.0	30.1 30.1
20603240010	324	青具築場停車場線	白馬美麻線		64340	26.5	24.2	26.5	24.2
20603240030	324	青具築場停車場線			64340	33.4	31.8	33.4	31.8
20603240050	324	青具築場停車場線		一般国道148号	64340	41.5	30.0	41.5	22.0
20603240060	324	青具築場停車場線	一般国道148号	計または平均	64340 4	38.8 35.1	32.6 29.7	35.0 34.1	39.6 29.4
20603250010	325	白馬岳大町線		一般国道148号 計または平均	64350 1	42.6 42.6	42.6 42.6	44.0 44.0	44.0 44.0
20603260010	326	槍ヶ岳線		一般国道147号 計または平均	64360 1	37.0 37.0	37.0 37.0	38.7 38.7	38.7 38.7
20603270010	327	槍ヶ岳矢村線		塩尻鍋割穂高線 計または平均	64370 1	28.4 28.4	30.3 30.3	30.3 30.3	28.4 28.4
20603290010	329	原木戸安曇追分停車場線	大町明科線	池田町・安曇野市境	64380	37.6	33.1	44.5	40.4
20603290020	329	原木戸安曇追分停車場線	池田町・安曇野市境	有明大町線	64390	25.5	27.5	10.5	15.0
20603290030	329	原木戸安曇追分停車場線	有明大町線	一般国道147号	64400	16.4	26.6	18.4	24.3
20603290050	329	原木戸安曇追分停車場線	一般国道147号	計または平均	64410 4	25.7 26.3	18.0 26.3	7.8 20.3	18.0 24.4
20603300010	330	奉納中土停車場線		一般国道148号	64420	29.7	29.7	32.1	32.1
20603300020	330	奉納中土停車場線	一般国道148号	川尻小谷糸魚川線 計または平均	64420 2	30.2 30.0	25.0 27.4	37.6 34.9	25.6 28.9
20603340005	334	大平大峰沓掛線	大町明科線	有明大町線	64430	48.3	44.3	48.3	59.2
20603340010	334	大平大峰沓掛線	有明大町線	一般国道147号 計または平均	64430 2	33.3 40.8	24.9 34.6	21.4 34.9	28.7 44.0
20603350010	335	森篠ノ井線		白石千曲線	64440	32.1	37.0	35.9	32.8
20603350020	335	森篠ノ井線	白石千曲線		64440	39.2	42.9	44.3	44.8
20304030520	335	森篠ノ井線		一般国道403号	64443	20.2	21.0	23.5	24.4
20603350040	335	森篠ノ井線	一般国道403号	一般国道18号 計または平均	64445 4	34.5 31.5	35.0 34.0	19.5 30.8	25.9 32.0
20603360010	336	戸倉停車場線		一般国道18号 計または平均	64450 1	24.5 24.5	28.3 28.3	5.1 5.1	7.2 7.2
20603370010	337	屋代停車場線		白石千曲線 計または平均	64460 1	11.0 11.0	21.9 21.9	5.1 5.1	12.9 12.9
20603380010	338	内川姨捨停車場線	一般国道18号	長野上田線	64470	25.1	27.5	28.2	31.3

道路状況調査番号	歩道設置率 (%)	歩道代表幅員 (m)	バス延長率 (%)	単位区間調査番号	昼間12時間ピーク比率 (%)	ピーク時間交通量(台/h)				自動車交通量比較 (台/12h)												
						上り		下り		平成2年	平成6年	平成9年	平成11年	平成17年	平成22年	平成27年	伸び率					
						自動車類	うち大型車	自動車類	うち大型車								6/2	9/6	11/9	17/11	22/17	27/22
						(台/h)	(台/h)	(台/h)	(台/h)													
63690	100.0	2.5	17.7	62895	9.5	614	20	560	18	9,168	10,467	10,197	11,387	12,126	11,679	12,342	1.14	0.97	1.12	1.06	0.96	1.06
	100.0	2.5	17.7		9.5	614	20	560	18	9,168	10,467	10,197	11,387	12,126	11,679	12,342	1.14	0.97	1.12	1.06	0.96	1.06
63700	6.7	2.5	0.0	62900	10.0	364	59			729	715	1,123	14,318	15,404	14,698	3,635	0.98	1.57	12.75	1.08	0.95	0.25
63710	14.3	3.0	0.0	62910	10.0	736	74	683	41	10,431	13,065	13,098	14,318	15,404	14,542	14,239	1.25	1.00	1.09	1.08	0.94	0.98
63720	20.0	3.0	0.0	62920	10.0	1552	251						14,318	15,404	14,698	15,518				1.08	0.95	1.06
	13.7	2.8	0.0		10.0	884	128	683	41	5,580	6,890	7,111	14,318	15,404	14,646	11,131	1.12	1.29	6.92	1.08	0.95	0.76
63730	32.7	3.5	100.0	62930	11.3	142	23	282	18	559	1,183	339	1,032	1,367	4,003	3,767	2.12	0.29	3.04	1.32	2.93	0.94
	32.7	3.5	100.0		11.3	142	23	282	18	559	1,183	339	1,032	1,367	4,003	3,767	2.12	0.29	3.04	1.32	2.93	0.94
63740	5.8	2.5	15.4	62940	14.3	28	0	20	0	379	465	343	333	761	720	336	1.23	0.74	0.97	2.29	0.95	0.47
63740	5.8	2.5	15.4	62940	14.3	28	0	20	0	379	465	343	333	761	720	336	1.23	0.74	0.97	2.29	0.95	0.47
63740	5.8	2.5	15.4	62940	14.3	28	0	20	0	379	465	343	333	761	720	336	1.23	0.74	0.97	2.29	0.95	0.47
63740	5.8	2.5	15.4	62940	14.3	28	0	20	0	379	465	343	333	761	720	336	1.23	0.74	0.97	2.29	0.95	0.47
	5.8	2.5	15.4		14.3	28	0	20	0	379	465	343	333	761	720	336	1.23	0.74	0.97	2.29	0.95	0.47
63770	0.0	0.0	47.1	62950	14.4	106	2	49	6	1,052	885	274	282	282	403	1,074	0.84	0.31	1.03	1.00	1.43	2.67
	0.0	0.0	47.1		14.4	106	2	49	6	1,052	885	274	282	282	403	1,074	0.84	0.31	1.03	1.00	1.43	2.67
63780	46.8	1.5	31.0	62960	9.9	64	1	88	4	519	1,183	339	1,032	1,367	1,024	1,528	2.28	0.29	3.04	1.32	0.75	1.49
	46.8	1.5	31.0		9.9	64	1	88	4	519	1,183	339	1,032	1,367	1,024	1,528	2.28	0.29	3.04	1.32	0.75	1.49
63790	0.0	0.0	97.9	62970	11.3	62	0	56	3	868	1,108	1,116	1,032	1,024	1,130	1,041	1.28	1.01	0.92	0.99	1.10	0.92
	0.0	0.0	97.9		11.3	62	0	56	3	868	1,108	1,116	1,032	1,024	1,130	1,041	1.28	1.01	0.92	0.99	1.10	0.92
63800	100.0	2.0	100.0	62980	13.1	243	16	295	16	4,289	4,254	3,520	3,375	4,870	4,790	4,106	0.99	0.83	0.96	1.44	0.98	0.86
63810	100.0	3.2	100.0	62990	14.8	357	14	512	19	4,289	4,254	3,520	3,375	4,870	5,945	5,888	0.99	0.83	0.96	1.44	1.22	0.99
63820	100.0	4.0	66.7	62990	14.8	357	14	512	19	4,289	4,254	3,520	3,375	4,870	5,945	5,888	0.99	0.83	0.96	1.44	1.22	0.99
63830	0.0	0.0	0.0	62990	14.8	357	14	512	19	4,289	4,254	3,520	3,375	4,870	5,945	5,888	0.99	0.83	0.96	1.44	1.22	0.99
	75.0	2.3	66.7		14.4	329	15	458	18	4,289	4,254	3,520	3,375	4,870	5,656	5,443	0.99	0.83	0.96	1.44	1.16	0.96
63840	0.0	0.0	100.0	63000	13.0	33	8	39	2	497	385	1,072	1,103	1,097	535	554	0.77	2.78	1.03	0.99	0.49	1.04
63840	0.0	0.0	100.0	63000	13.0	33	8	39	2	497	385	1,072	1,103	1,097	535	554	0.77	2.78	1.03	0.99	0.49	1.04
	0.0	0.0	100.0		13.0	33	8	39	2	497	385	1,072	1,103	1,097	535	554	0.77	2.78	1.03	0.99	0.49	1.04
63845	90.9	2.5	0.0	63010	12.3	149	7	105	5	2,120	3,465	1,300	1,339	1,326	1,946	2,068	1.63	0.38	1.03	0.99	1.47	1.06
63850	80.0	2.5	0.0	63010	12.3	149	7	105	5	2,120	3,465	1,300	1,339	1,326	1,946	2,068	1.63	0.38	1.03	0.99	1.47	1.06
	85.5	2.5	0.0		12.3	149	7	105	5	2,120	3,465	1,300	1,339	1,326	1,946	2,068	1.63	0.38	1.03	0.99	1.47	1.06
63860	93.5	1.5	48.4	63020	12.3	162	4	144	6	2,563	3,009	2,837	2,630	2,603	2,336	2,486	1.17	0.94	0.93	0.99	0.90	1.06
63860	93.5	1.5	48.4	63020	12.3	162	4	144	6	2,563	3,009	2,837	2,630	2,603	2,336	2,486	1.17	0.94	0.93	0.99	0.90	1.06
63865	33.3	2.5	100.0	63020	12.3	162	4	144	6	3,838	2,803	4,078	3,438	6,884	6,580	2,486	0.73	1.45	0.84	2.00	0.96	0.38
63870	100.0	2.5	100.0	63020	12.3	162	4	144	6	2,563	3,009	2,837	2,630	2,603	2,336	2,486	1.17	0.94	0.93	0.99	0.90	1.06
	80.1	2.0	74.2		12.3	162	4	144	6	2,882	2,958	3,147	2,832	3,673	3,397	2,486	1.06	1.07	0.91	1.24	0.92	0.89
63880	0.0	0.0	100.0	63030	16.8	159	11	99	6	5,235	6,437	6,112	6,427	7,733	7,376	1,537	1.23	0.95	1.05	1.20	0.95	0.21
	0.0	0.0	100.0		16.8	159	11	99	6	5,235	6,437	6,112	6,427	7,733	7,376	1,537	1.23	0.95	1.05	1.20	0.95	0.21
63890	100.0	5.5	100.0	63040	19.2	397	29			1,528	2,084	1,178	7,152	7,077	2,004	2,067	1.36	0.57	6.07	0.99	0.28	1.03
	100.0	5.5	100.0		19.2	397	29			1,528	2,084	1,178	7,152	7,077	2,004	2,067	1.36	0.57	6.07	0.99	0.28	1.03
63900	54.5	2.5	100.0	63050	11.9	156	2	156	2	2,802	2,659	2,815	2,670	2,705	2,774	2,612	0.95	1.06	0.95	1.01	1.03	0.94

道路種別 一般県道 (旅行速度等)

交基 通本 調区 査問 番号	路 線 番 号	路 線 名	起 点 側 接 続 路 線 等	終 点 側 接 続 路 線 等	旅 単 行 位 速 度 区 間 調 査 番 号	平均旅行速度 (上り)		平均旅行速度 (下り)	
						混 雑 時	昼 間 非 混 雑 時	混 雑 時	昼 間 非 混 雑 時
20603380030	338	内川姨捨停車場線	長野上田線		64473	37.3	35.9	38.1	38.1
20603380040	338	内川姨捨停車場線		姨捨停車場線	64475	30.6	29.4	27.7	29.8
				計または平均	3	31.0	30.9	31.3	33.1
20400770330	339	新田坂城停車場線	長野上田線		64480	27.6	32.0	25.2	31.7
20603390010	339	新田坂城停車場線		千曲市・坂城町境	64482	26.4	26.3	30.1	28.0
20603390020	339	新田坂城停車場線	千曲市・坂城町境	一般国道18号	64483	12.6	19.5	6.0	21.2
20603390040	339	新田坂城停車場線	一般国道18号	上室賀坂城停車場線	64485	33.1	22.7	32.0	13.5
				計または平均	4	24.9	25.1	23.3	23.6
20603400010	340	姨捨停車場線	内川姨捨停車場線	一般国道403号	64490	29.6	35.9	31.6	30.2
20603400030	340	姨捨停車場線	一般国道403号	一般国道18号	64500	38.7	41.5	34.3	39.7
20603400040	340	姨捨停車場線	一般国道18号	長野上田線	64505	28.7	29.2	33.0	41.7
20603400050	340	姨捨停車場線	長野上田線	一般国道18号	64510	27.2	27.7	25.7	27.8
				計または平均	4	31.1	33.6	31.2	34.9
20603420010	342	宮村湯田中停車場線	豊野南志賀公園線		64520	24.6	24.6	24.6	24.6
20603420080	342	宮村湯田中停車場線	宮村湯田中停車場線	角間中野線	64540	39.4	39.4	39.4	39.4
20603420090	342	宮村湯田中停車場線	角間中野線	一般国道292号	64550	27.6	27.6	35.6	35.6
20603420100	342	宮村湯田中停車場線	一般国道292号	湯田中停車場線	64560	27.7	18.9	27.2	22.2
20603420120	342	宮村湯田中停車場線		中野市・山ノ内町境	64570	39.4	39.4	39.4	39.4
20603420130	342	宮村湯田中停車場線	中野市・山ノ内町境	宮村湯田中停車場線	64570	39.4	39.4	39.4	39.4
20603420030	342	宮村湯田中停車場線		高山村・中野市境	64530	33.8	35.1	34.6	32.5
20603420040	342	宮村湯田中停車場線	高山村・中野市境		64530	33.8	35.1	34.6	32.5
20603420050	342	宮村湯田中停車場線		中野市・山ノ内町境	64530	33.8	35.1	34.6	32.5
20603420060	342	宮村湯田中停車場線	中野市・山ノ内町境		64530	33.8	35.1	34.6	32.5
				計または平均	10	33.3	33.0	34.4	33.1
20603430010	343	村山小布施停車場線	一般国道406号	相之島高山線	64580	21.5	31.5	31.3	37.1
20603430020	343	村山小布施停車場線	相之島高山線	新田春木線	64590	47.5	48.6	42.1	46.9
20603430030	343	村山小布施停車場線	新田春木線	須坂市・小布施町境	64600	46.0	45.8	47.9	48.9
20603430035	343	村山小布施停車場線	須坂市・小布施町境	上信越自動車道	64605	31.4	27.2	23.5	22.4
20603430040	343	村山小布施停車場線	上信越自動車道	豊野南志賀公園線	64610	39.8	36.8	27.0	40.3
20603430060	343	村山小布施停車場線	豊野南志賀公園線	一般国道403号	64620	36.4	41.4	42.5	44.9
20603430080	343	村山小布施停車場線	一般国道403号		64630	19.3	16.2	26.1	14.7
				計または平均	7	34.6	35.4	34.3	36.5
20603440010	344	須坂停車場線		一般国道403号	64640	17.8	15.4	12.2	6.8
20603440020	344	須坂停車場線	一般国道403号	須坂中野線	64650	21.2	25.2	25.3	28.3
				計または平均	2	19.5	20.3	18.8	17.6
20603460010	346	五味池高原線		米子須坂線	64660	32.8	32.8	33.2	33.2
20603460020	346	五味池高原線	米子須坂線	一般国道406号	64670	42.8	41.7	36.4	44.8
				計または平均	2	37.8	37.3	34.8	39.0
20603470005	347	村山綿内停車場線	一般国道406号	長野須坂インター線	64675	29.7	39.0	39.5	43.2
20603470010	347	村山綿内停車場線	長野須坂インター線	須坂市・長野市境	64680	29.4	41.6	38.8	38.7

道単 路位 状区 況調 査番 号	歩道 設置 率 (%)	歩道 代表 幅員 (m)	バス 延長 率 (%)	交単 通量 区調 査番 号	昼間 12時 間 ピーク 比率 (%)	ピーク時間交通量(台/h)				自動車交通量比較 (台/12h)												
						上り		下り		平成 2年	平成 6年	平成 9年	平成 11年	平成 17年	平成 22年	平成 27年	伸び率					
						自動 車類	うち 大型 車	自動 車類	うち 大型 車								6 / 2	9 / 6	11 / 9	17 / 11	22 / 17	27 / 22
						(台/h)	(台/h)	(台/h)	(台/h)													
63910	51.4	2.5	100.0	63055	12.4	145	9	195	8	2,802	2,659	2,815	2,670	2,705	2,774	2,744	0.95	1.06	0.95	1.01	1.03	0.99
63910	51.4	2.5	100.0	63055	12.4	145	9	195	8	2,802	2,659	2,815	2,670	2,705	2,774	2,744	0.95	1.06	0.95	1.01	1.03	0.99
	52.4	2.5	100.0		12.2	149	7	182	6	2,802	2,659	2,815	2,670	2,705	2,774	2,700	0.95	1.06	0.95	1.01	1.03	0.97
63920	16.7	1.5	100.0	63060	13.6	55	1	114	2	8,492	9,077	8,604	8,652	9,500	9,065	1,241	1.07	0.95	1.01	1.10	0.95	0.14
63920	16.7	1.5	100.0	63060	13.6	55	1	114	2	844	1,054	1,128	8,695	2,676	2,553	1,241	1.25	1.07	7.71	0.31	0.95	0.49
63930	0.0	0.0	100.0	63060	13.6	55	1	114	2	844	1,054	1,128	8,695	2,676	2,553	1,241	1.25	1.07	7.71	0.31	0.95	0.49
63940	0.0	0.0	41.7	63065	14.0	52	2	244	1	844	1,054	1,128	8,695	2,676	2,553	2,117	1.25	1.07	7.71	0.31	0.95	0.83
	8.4	0.8	85.4		13.7	54	1	147	2	2,756	3,060	2,997	8,684	4,382	4,181	1,460	1.21	1.04	6.04	0.51	0.95	0.49
63950	0.0	0.0	100.0	63070																		
63960	53.6	2.5	35.7	63080	13.5	182	10	35	14	1,424	711	2,159	1,959	2,298	2,360	1,606	0.50	3.04	0.91	1.17	1.03	0.68
63960	53.6	2.5	35.7	63083	11.7	117	1	175	3	1,424	711	2,159	1,959	2,298	2,360	2,500	0.50	3.04	0.91	1.17	1.03	1.06
63970	100.0	2.5	54.2	63085	9.6	682	8	472	8	9,327	6,377	10,037	10,143	12,664	12,824	11,973	0.68	1.57	1.01	1.25	1.01	0.93
	51.8	1.9	56.4		11.6	327	6	227	8	4,058	2,600	4,785	4,687	5,753	5,848	5,360	0.56	2.55	0.94	1.20	1.02	0.89
63980	0.0	0.0	0.0	63100	13.3	50	5			379	1,585	1,378	1,500	1,997	1,889	378	4.18	0.87	1.09	1.33	0.95	0.20
64020	69.0	1.5	100.0	63120	14.7					1,306	1,515	1,546	1,039	1,032	714	729	1.16	1.02	0.67	0.99	0.69	1.02
64020	69.0	1.5	100.0	63120	14.7					1,306	1,515	1,546	1,039	1,032	714	729	1.16	1.02	0.67	0.99	0.69	1.02
64020	69.0	1.5	100.0	63120	14.7					1,306	1,515	1,546	1,039	1,032	714	729	1.16	1.02	0.67	0.99	0.69	1.02
64030	0.0	0.0	0.0	63130	13.1					1,306	1,515	1,546	1,039	1,032	985	1,021	1.16	1.02	0.67	0.99	0.95	1.04
64040	0.0	0.0	0.0	63130	13.1	107	7			1,306	1,515	1,546	1,039	1,032	985	1,021	1.16	1.02	0.67	0.99	0.95	1.04
63990	0.0	0.0	0.0	63110		107	7															
64000	0.0	0.0	0.0	63110		107	7															
64000	0.0	0.0	0.0	63110		134	7															
64010	0.0	0.0	0.0	63110		134	7															
	20.7	0.5	30.0		13.9	107	7			1,152	1,527	1,518	1,116	1,193	1,000	768	1.66	1.00	0.74	1.05	0.82	0.89
64050	100.0	2.5	0.0	63140	12.0	642	37	752	47	8,256	9,953	10,971	11,147	12,210	11,663	11,586	1.21	1.10	1.02	1.10	0.96	0.99
64060	100.0	2.5	60.0	63150	11.8	1473	236			8,256	9,953	10,971	11,147	12,210	12,010	12,484	1.21	1.10	1.02	1.10	0.98	1.04
64070	100.0	2.5	0.0	63160	12.1	1075	181					8,564	8,821	8,733	8,590	8,884			1.03	0.99	0.98	1.03
64075	100.0	2.5	0.0	63165																		
64080	100.0	2.7	38.5	63170	12.1	1075	181					8,564	8,821	8,733	8,590	8,884			1.03	0.99	0.98	1.03
64090	76.3	2.5	0.0	63180	11.8	712	32	490	25			8,564	8,821	8,733	10,750	10,227			1.03	0.99	1.23	0.95
64100	80.0	1.5	100.0	63190	10.1	234	2	217	8	8,256	9,953	10,971	11,147	12,210	11,651	4,470	1.21	1.10	1.02	1.10	0.95	0.38
	93.8	2.4	28.4		11.7	869	112	486	27	8,256	9,953	9,768	9,984	10,472	10,542	9,423	1.21	1.10	1.03	1.05	1.01	0.90
64110	100.0	3.1	100.0	63200	10.3	748	25			5,982	7,346	6,846	7,152	7,411	7,068	7,261	1.23	0.93	1.04	1.04	0.95	1.03
64120	100.0	3.0	100.0	63210	9.3	312	0	307	0	5,982	7,346	6,846	7,152	7,411	7,069	6,628	1.23	0.93	1.04	1.04	0.95	0.94
	100.0	3.1	100.0		9.8	530	13	307	0	5,982	7,346	6,846	7,152	7,411	7,069	6,945	1.23	0.93	1.04	1.04	0.95	0.99
64130	15.0	2.0	18.6	63220	13.8	100	3	252	3	379	1,417	979	1,009	1,003	1,543	2,559	3.74	0.69	1.03	0.99	1.54	1.66
64140	87.5	2.0	100.0	63230	13.5	200	4	345	5	1,419	1,417	979	1,424	1,656	1,629	4,040	1.00	0.69	1.45	1.16	0.98	2.48
	51.3	2.0	59.3		13.7	150	4	299	4	899	1,417	979	1,217	1,330	1,586	3,300	2.37	0.69	1.24	1.08	1.26	2.07
64150	32.1	1.5	0.0	63240	12.4	794	89			6,833	7,025	6,737	7,258	7,218	6,236	6,401	1.03	0.96	1.08	0.99	0.86	1.03
64150	32.1	1.5	0.0	63240	12.4	794	89			6,833	7,025	6,737	7,258	7,218	6,236	6,401	1.03	0.96	1.08	0.99	0.86	1.03

道路種別 一般県道 (旅行速度等)

交基 通本 調区 査問 番号	路 線 番 号	路 線 名	起 点 側 接 続 路 線 等	終 点 側 接 続 路 線 等	旅 単 行 位 速 度 区 間 調 査 番 号	平均旅行速度 (上り)		平均旅行速度 (下り)	
						混 雑 時  (km/h)	昼 間 非 混 雑 時  (km/h)	混 雑 時  (km/h)	昼 間 非 混 雑 時  (km/h)
20603470020	347	村山綿内停車場線	須坂市・長野市境	一般国道403号	64690	41.7	42.4	29.3	35.7
20603470030	347	村山綿内停車場線	一般国道403号		64700	7.1	9.5	15.3	23.4
				計または平均	4	27.0	33.1	30.7	35.3
20603490010	349	米子須坂線		五味池高原線	64710	35.4	35.4	34.4	34.4
				計または平均	1	35.4	35.4	34.4	34.4
20603510010	351	山田温泉線	豊野南志賀公園線	大前須坂線	64720	41.4	33.9	38.5	43.8
				計または平均	1	41.4	33.9	38.5	43.8
20603520010	352	新田春木線	村山小布施停車場線	相之島高山線	64730	30.3	34.2	33.3	37.9
20603520020	352	新田春木線	相之島高山線	一般国道403号	64740	30.0	29.2	29.7	29.5
				計または平均	2	30.2	31.7	31.5	33.7
20603530010	353	野沢上境停車場線	飯山野沢温泉線	一般国道117号	64750	42.0	34.8	44.1	20.9
20603530030	353	野沢上境停車場線	一般国道117号	箕作飯山線	64760	28.2	29.2	27.6	32.6
20603530040	353	野沢上境停車場線	箕作飯山線	箕作飯山線	64770	40.9	5.7	39.4	1.9
				計または平均	3	37.0	23.2	37.0	18.5
20603540010	354	馬曲木島停車場線		七曲西原線	64780	40.2	39.5	40.2	35.6
20603540020	354	馬曲木島停車場線	七曲西原線	飯山野沢温泉線	64790	28.1	32.5	36.4	17.5
20603540040	354	馬曲木島停車場線	一般国道403号		64800	6.7	10.6	32.2	24.4
				計または平均	3	25.0	27.5	36.3	25.8
20603550010	355	壁田松崎線	一般国道292号		64810	33.8	38.0	35.9	35.9
20603550020	355	壁田松崎線		中野飯山線	64820	33.9	43.5	45.5	12.4
20603550030	355	壁田松崎線	中野飯山線	一般国道403号	64830	31.2	20.5	42.3	33.5
				計または平均	3	33.0	34.0	41.2	27.3
20603560010	356	角間中野線		宮村湯田中停車場線	64840	42.7	42.7	42.7	42.7
20603560020	356	角間中野線	宮村湯田中停車場線	山ノ内町・中野市境	64850	41.9	24.4	29.5	43.9
20603560030	356	角間中野線	山ノ内町・中野市境	一般国道403号	64850	31.1	32.2	29.4	34.1
				計または平均	3	38.6	33.1	33.9	40.2
20603570010	357	信州中野停車場線		中野小布施線	64860	18.7	17.6	15.6	29.5
				計または平均	1	18.7	17.6	15.6	29.5
20603580010	358	中野小布施線	中野豊野線	信州中野停車場線	64870	15.0	11.1	18.5	11.8
20603580020	358	中野小布施線	信州中野停車場線	中野市・小布施町境	64880	31.0	33.0	30.6	33.7
20603580030	358	中野小布施線	中野市・小布施町境		64890	36.6	23.7	36.2	21.5
20603580040	358	中野小布施線		一般国道403号	64890	16.3	11.2	13.2	13.9
				計または平均	4	24.7	19.8	24.6	20.2
20603600010	360	古間停車場野尻線		古間停車場線	64910	31.4	39.1	33.0	42.4
20603600020	360	古間停車場野尻線	古間停車場線	水穴古間停車場線	64920	32.6	30.5	33.6	32.2
20603600030	360	古間停車場野尻線	水穴古間停車場線	信濃斑尾高原線	64930	28.5	33.6	28.5	39.6
20603600040	360	古間停車場野尻線	信濃斑尾高原線	一般国道18号	64940	29.0	26.8	14.8	12.8
				計または平均	4	30.4	32.5	27.5	31.8
20603610010	361	水穴古間停車場線	飯山妙高高原線	古間停車場野尻線	64950	49.8	57.9	49.2	36.0
				計または平均	1	49.8	57.9	49.2	36.0

道路状況調査番号	歩道設置率 (%)	歩道代表幅員 (m)	バス延長率 (%)	単位区間調査番号	昼間12時間ピーク比率 (%)	ピーク時間交通量(台/h)				自動車交通量比較 (台/12h)													
						上り		下り		平成2年	平成6年	平成9年	平成11年	平成17年	平成22年	平成27年	伸び率						
						自動車類	うち大型車	自動車類	うち大型車								6 / 2	9 / 6	11 / 9	17 / 11	22 / 17	27 / 22	
						(台/h)	(台/h)	(台/h)	(台/h)														
64160	17.6	1.0	0.0	63250	15.5	1130	120			6,833	7,025	6,737	7,258	7,218	7,100	7,290	1.03	0.96	1.08	0.99	0.98	1.03	
64170	100.0	2.5	0.0	63260	13.7	430	26	454	19	6,833	7,025	6,737	7,258	7,218	7,100	6,433	1.03	0.96	1.08	0.99	0.98	0.91	
	45.5	1.6	0.0		13.5	787	81	454	19	6,833	7,025	6,737	7,258	7,218	6,668	6,631	1.03	0.96	1.08	0.99	0.92	1.00	
64180	9.1	2.5	42.4	63270	13.2	107	1	100	2	1,121	971	999	1,192	1,407	1,203	1,571	0.87	1.03	1.19	1.18	0.86	1.31	
	9.1	2.5	42.4		13.2	107	1	100	2	1,121	971	999	1,192	1,407	1,203	1,571	0.87	1.03	1.19	1.18	0.86	1.31	
64190	0.0	0.0	100.0	63280	13.4	214	5	81	6	1,119	1,322	1,442	1,723	1,844	1,744	2,203	1.18	1.09	1.19	1.07	0.95	1.26	
	0.0	0.0	100.0		13.4	214	5	81	6	1,119	1,322	1,442	1,723	1,844	1,744	2,203	1.18	1.09	1.19	1.07	0.95	1.26	
64200	53.8	2.5	100.0	63290	15.0	185	2	236	4			4,330	4,411	3,107	3,056	2,816			1.02	0.70	0.98	0.92	
	64210	55.6	2.5		0.0	63300	13.5	149	5	81	3	3,562	4,434	4,330	4,411	3,107	3,011	1,699	1.24	0.98	1.02	0.70	0.97
	54.7	2.5	50.0		63300	14.3	167	4	159	4	3,562	4,434	4,330	4,411	3,107	3,034	2,258	1.24	0.98	1.02	0.70	0.98	0.74
64220	8.6	1.5	88.6	63310	10.2	56	8	46	4	1,652	1,526	1,198	1,181	1,119	1,123	998	0.92	0.79	0.99	0.95	1.00	0.89	
	64230	0.0	0.0		0.0	63320	12.2	140	11		1,652	1,526	1,198	1,181	1,119	1,101	1,145	0.92	0.79	0.99	0.95	0.98	1.04
64240	0.0	0.0	0.0	63330	15.2	49	11					660	356	340	320					0.54	0.96	0.94	
	2.9	0.5	29.5		12.5	82	10	46	4	1,652	1,526	1,198	1,007	865	855	821	0.92	0.79	0.99	0.81	0.98	0.96	
64250	22.9	1.5	84.3	63340	12.1	134	7	110	6	1,286	826	803	828	775	733	2,014	0.64	0.97	1.03	0.94	0.95	2.75	
	64250	22.9	1.5		84.3	63340	12.1	134	7	110	6	1,286	826	803	828	775	733	2,014	0.64	0.97	1.03	0.94	0.95
64260	0.0	0.0	100.0	63350																			
	15.3	1.0	89.5		12.1	134	7	110	6	1,286	826	803	828	775	733	2,014	0.64	0.97	1.03	0.94	0.95	2.75	
64270	73.6	1.7	34.0	63360	12.2	166	10	194	12	2,209	3,371	3,124	2,859	2,829	2,699	2,942	1.53	0.93	0.92	0.99	0.95	1.09	
64270	73.6	1.7	34.0	63370	13.3	718	42							5,494	5,242	5,396				0.95	1.03		
64270	73.6	1.7	34.0	63380	12.9	110	0	242	3	2,209	3,371	3,124	2,859	2,829	2,394	2,737	1.53	0.93	0.92	0.99	0.85	1.14	
	73.6	1.7	34.0		12.8	331	17	218	8	2,209	3,371	3,124	2,859	3,717	3,445	3,692	1.53	0.93	0.92	0.99	0.92	1.09	
64280	21.8	2.5	100.0	63390	12	21	1	32	1	1277	2711	2577	2517	2491	2377	441	2.12	0.95	0.98	0.99	0.95	0.19	
	64280	21.8	2.5		100.0	63400	12.3	224	13		1277	2711	2577	2517	2491	1738	1822	2.12	0.95	0.98	0.99	0.70	1.05
64290	0.0	0.0	100.0	63400	12.3	224	13			1277	2711	2577	2517	2491	1738	1822	2.12	0.95	0.98	0.99	0.70	1.05	
	14.5	1.7	100.0		12.2	156	9	32	1	1,277	2,711	2,577	2,517	2,491	1,951	1,362	2.12	0.95	0.98	0.99	0.78	0.76	
64300	100.0	1.8	100.0	63410	13.3	740	43			614	5158	5165	5607	5494	5404	5566	8.40	1.00	1.09	0.98	0.98	1.03	
	100.0	1.8	100.0		13.3	740	43			614	5,158	5,165	5,607	5,494	5,404	5,566	8.40	1.00	1.09	0.98	0.98	1.03	
64310	0.0	0.0	100.0	63420	11.3	915	54					9512	8700	8262	7881	8094			0.91	0.95	0.95	1.03	
64320	54.1	2.5	4.9	63430	11.8	491	18	392	10			9512	8700	8262	7462	7507			0.91	0.95	0.90	1.01	
64330	48.7	2.3	28.2	63440	10.8	492	11	502	18	5235	1640	1633	1672	2384	7578	9195	0.31	1.00	1.02	1.43	3.18	1.21	
64340	100.0	2.5	0.0	63440	10.8	492	11	502	18	5235	1640	1633	1672	2384	7578	9195	0.31	1.00	1.02	1.43	3.18	1.21	
	50.7	1.8	33.3		11.2	598	24	465	15	5,235	1,640	5,573	5,186	5,323	7,625	8,498	0.31	1.00	0.97	1.19	2.05	1.12	
64360	11.9	2.5	16.4	63460	15.3	78	2	49	1	572	664	571	588	587	577	830	1.16	0.86	1.03	1.00	0.98	1.44	
64360	11.9	2.5	16.4	63470	12.2	85	2	29	0	572	664	571	588	587	184	931	1.16	0.86	1.03	1.00	0.31	5.06	
64360	11.9	2.5	16.4	63470	12.2	85	2	29	0	572	664	571	588	587	184	931	1.16	0.86	1.03	1.00	0.31	5.06	
64360	11.9	2.5	16.4	63470	12.2	85	2	29	0	572	664	571	588	587	184	931	1.16	0.86	1.03	1.00	0.31	5.06	
	11.9	2.5	16.4		13.0	83	2	34	0	572	664	571	588	587	282	906	1.16	0.86	1.03	1.00	0.48	4.16	
64370	100.0	3.0	76.9	63480	10.2	186	18			1528	2084	1178	1714	1771	1742	1826	1.36	0.57	1.46	1.03	0.98	1.05	
	100.0	3.0	76.9		10.2	186	18			1,528	2,084	1,178	1,714	1,771	1,742	1,826	1.36	0.57	1.46	1.03	0.98	1.05	

道路種別 一般県道 (旅行速度等)

交基 通本 調区 査間 番号	路 線 番 号	路 線 名	起 点 側 接 続 路 線 等	終 点 側 接 続 路 線 等	旅 単 行 位 速 区 度 間 調 番 査 号	平均旅行速度 (上り)		平均旅行速度 (下り)	
						混 雑 時	昼 間 非 混 雑 時	混 雑 時	昼 間 非 混 雑 時
20603620010	362	牟礼永江線	野村上牟礼停車場線	一般国道18号	64960	22.8	20.7	18.3	29.4
20603620030	362	牟礼永江線	一般国道18号	三水中野線	64970	25.7	30.5	35.0	37.7
20603620040	362	牟礼永江線	三水中野線	東柏原赤塩線	64980	48.5	47.5	48.4	52.3
20603620050	362	牟礼永江線	東柏原赤塩線	飯綱町・中野市境	64990	44.7	45.6	44.7	46.9
20603620060	362	牟礼永江線	飯綱町・中野市境	南永江替佐停車場線	65000	48.2	51.2	48.9	50.1
20603620070	362	牟礼永江線	南永江替佐停車場線	一般国道117号	65010	39.5	39.0	36.6	36.4
				計または平均	6	38.2	39.1	38.7	42.1
20603630010	363	黒姫停車場線	信濃信州新線	一般国道18号	65020	30.7	34.0	18.1	15.9
				計または平均	1	30.7	34.0	18.1	15.9
20603640010	364	古間停車場線	古間停車場野尻線	一般国道18号	65030	38.7	38.5	38.7	38.7
				計または平均	1	38.7	38.5	38.7	38.7
20603660010	366	野村上牟礼停車場線	長野信濃線	牟礼永江線	65040	39.8	40.5	40.2	43.9
20603660020	366	野村上牟礼停車場線	牟礼永江線	長野荒瀬原線	65050	19.9	23.8	18.1	38.2
20603660040	366	野村上牟礼停車場線	長野荒瀬原線		65060	25.0	25.7	42.7	36.2
				計または平均	3	28.2	30.0	33.7	39.4
20603670010	367	信濃浅野停車場線		長野豊野線	65070	23.9	27.0	17.0	19.8
				計または平均	1	23.9	27.0	17.0	19.8
20603680010	368	村山豊野停車場線	一般国道406号	一般国道18号	65080	29.9	29.9	29.9	29.9
20603680020	368	村山豊野停車場線	一般国道18号	長野豊野線	65090	21.9	23.1	30.0	35.6
20603680030	368	村山豊野停車場線	長野豊野線		65100	28.1	29.5	19.6	26.9
20603680040	368	村山豊野停車場線			65110	12.0	19.2	18.0	21.2
				計または平均	4	23.0	25.4	24.4	28.4
20603700010	370	柳原停車場線		一般国道18号	65120	23.4	24.2	7.8	11.7
				計または平均	1	23.4	24.2	7.8	11.7
20603710010	371	療養所上野線		長野荒瀬原線	65130	32.9	33.5	27.1	31.6
				計または平均	1	32.9	33.5	27.1	31.6
20603720010	372	三才大豆島中御所線	長野豊野線	北長野停車場中俣線	65140	22.2	26.8	14.6	20.5
20603720020	372	三才大豆島中御所線	北長野停車場中俣線	一般国道18号	65150	14.3	17.7	10.8	13.2
20603720030	372	三才大豆島中御所線	一般国道18号	長野須坂インター線	65160	16.3	16.6	22.2	25.4
20603720040	372	三才大豆島中御所線	長野須坂インター線	長野菅平線	65170	24.7	25.5	18.3	24.6
20603720060	372	三才大豆島中御所線	長野菅平線	一般国道18号	65180	21.0	25.2	18.7	20.9
20603720070	372	三才大豆島中御所線	一般国道18号	一般国道117号	65190	20.1	20.2	15.9	18.3
20603720090	372	三才大豆島中御所線	長野菅平線		65200	30.0	45.0	37.9	44.4
20603720100	372	三才大豆島中御所線 (五輪大橋有料道路)			65210	43.7	41.1	38.6	46.0
20603720110	372	三才大豆島中御所線		関崎川中島停車場線	65220	43.8	48.2	42.3	45.4
20603720120	372	三才大豆島中御所線	関崎川中島停車場線	一般国道18号	65230	29.2	38.1	28.7	36.0
				計または平均	10	26.5	30.4	24.8	29.5
20603730010	373	北長野停車場線		北長野停車場中俣線	65240	12.8	14.2	13.8	15.0
20603730020	373	北長野停車場線	北長野停車場中俣線	長野荒瀬原線	65250	16.0	18.6	9.1	15.6
				計または平均	2	14.4	16.4	11.5	15.3



道路状況調査番号	歩道設置率 (%)	歩道代表幅員 (m)	バス延長率 (%)	単位区間調査番号	昼間12時間 ピーク比率 (%)	ピーク時間交通量(台/h)				自動車交通量比較 (台/12h)												
						上り		下り		平成2年	平成6年	平成9年	平成11年	平成17年	平成22年	平成27年	伸び率					
						自動車類	うち大型車	自動車類	うち大型車								6 / 2	9 / 6	11 / 9	17 / 11	22 / 17	27 / 22
						(台/h)	(台/h)	(台/h)	(台/h)													
64380	0.0	0.0	100.0	63490	13	253	3	165	3	810	929	1083	1257	1261	1203	3219	1.15	1.17	1.16	1.00	0.95	2.68
64390	28.2	1.5	97.2	63500	13.6	167	12			810	929	1083	1257	1261	1193	1228	1.15	1.17	1.16	1.00	0.95	1.03
64390	28.2	1.5	97.2	63510	14.4	69	0	79	3	810	929	1083	1257	1261	1017	1025	1.15	1.17	1.16	1.00	0.81	1.01
64390	28.2	1.5	97.2	63510	14.4	69	0	79	3	810	929	1083	1257	1261	1017	1025	1.15	1.17	1.16	1.00	0.81	1.01
64400	66.7	2.5	29.6	63520	13.1	83	5	115	3	810	929	1083	1257	1261	1203	1506	1.15	1.17	1.16	1.00	0.95	1.25
64400	66.7	2.5	29.6	63520	13.1	83	5	115	3	810	929	1083	1257	1261	1203	1506	1.15	1.17	1.16	1.00	0.95	1.25
	36.3	1.6	75.1		13.6	121	4	111	3	810	929	1,083	1,257	1,261	1,139	1,585	1.15	1.17	1.16	1.00	0.90	1.37
64410	0.0	0.0	0.0	63530	10.6	118	17			677	617	449	1406	1118	1067	1115	0.91	0.73	3.13	0.80	0.95	1.04
	0.0	0.0	0.0		10.6	118	17			677	617	449	1,406	1,118	1,067	1,115	0.91	0.73	3.13	0.80	0.95	1.04
64420	50.0	3.5	43.8	63540	13.9	31	0	58	1	1528	2084	1178	1406	1118	1067	641	1.36	0.57	1.19	0.80	0.95	0.60
	50.0	3.5	43.8		13.9	31	0	58	1	1,528	2,084	1,178	1,406	1,118	1,067	641	1.36	0.57	1.19	0.80	0.95	0.60
64430	52.4	2.5	92.9	63550	10.5	140	6	199	5	1538	1593	1564	1611	1592	1408	3219	1.04	0.98	1.03	0.99	0.88	2.29
64430	52.4	2.5	92.9	63550	10.5	140	6	199	5	1538	1593	1564	1611	1592	1408	3219	1.04	0.98	1.03	0.99	0.88	2.29
64440	50.0	2.5	100.0	63560	17.7	204	5	135	6	1538	1593	1564	1611	1592	1519	1913	1.04	0.98	1.03	0.99	0.95	1.26
	51.6	2.5	95.3		12.9	161	6	178	5	1,538	1,593	1,564	1,611	1,592	1,445	2,784	1.04	0.98	1.03	0.99	0.90	1.95
64450	0.0	0.0	0.0	63570	12.8	575	16			1528	2084	1178	4646	4656	4443	4489	1.36	0.57	3.94	1.00	0.95	1.01
	0.0	0.0	0.0		12.8	575	16			1,528	2,084	1,178	4,646	4,656	4,443	4,489	1.36	0.57	3.94	1.00	0.95	1.01
64460	17.7	2.5	0.0	63580	17.4	265	4	244	5	2764	2770	576	593	3331	2524	2921	1.00	0.21	1.03	5.62	0.76	1.16
64460	17.7	2.5	0.0	63590	17.1	546	34			2764	2770	576	593	3331	3178	3193	1.00	0.21	1.03	5.62	0.95	1.00
64460	17.7	2.5	0.0	63590	17.1	546	34			2764	2770	576	593	3331	3178	3193	1.00	0.21	1.03	5.62	0.95	1.00
64460	17.7	2.5	0.0	63600																		
	17.7	2.5	0.0		17.2	452	24	244	5	2,764	2,770	576	593	3,331	2,960	3,102	1.00	0.21	1.03	5.62	0.89	1.05
64470	0.0	0.0	100.0	63610	12.8	575	16			1528	2084	1178	4646	4656	4443	4489	1.36	0.57	3.94	1.00	0.95	1.01
	0.0	0.0	100.0		12.8	575	16			1,528	2,084	1,178	4,646	4,656	4,443	4,489	1.36	0.57	3.94	1.00	0.95	1.01
64480	0.0	0.0	100.0	63620	12.8	575	16			5235	2846	3100	4646	4656	4443	4489	0.54	1.09	1.50	1.00	0.95	1.01
	0.0	0.0	100.0		12.8	575	16			5,235	2,846	3,100	4,646	4,656	4,443	4,489	0.54	1.09	1.50	1.00	0.95	1.01
64490	47.2	1.8	36.1	63630	10.4	337	2	353	10	5266	7249	10168	7043	6624	5640	6650	1.38	1.40	0.69	0.94	0.85	1.18
64490	47.2	1.8	36.1	63630	10.4	337	2	353	10	5266	7249	10168	7043	6624	5640	6650	1.38	1.40	0.69	0.94	0.85	1.18
64500	78.8	2.5	33.3	63640	12.1	226	11	350	10	7958	7709	8241	7914	7134	4467	4743	0.97	1.07	0.96	0.90	0.63	1.06
64500	78.8	2.5	33.3	63650	10	461	67	482	55	8089	13036	12284	14249	15576	14499	9451	1.61	0.94	1.16	1.09	0.93	0.65
64510	69.8	3.0	69.8	63660	9.1	547	59	420	16	11067	7084	10712	11178	11655	11283	10606	0.64	1.51	1.04	1.04	0.97	0.94
64510	69.8	3.0	69.8	63670	9.1	534	24	663	51	11067	7084	10712	11178	11655	13683	13116	0.64	1.51	1.04	1.04	1.17	0.96
64520	100.0	1.5	0.0	63680																		
64530	85.7	3.0	0.0	63690	23.2	684	52	382	25			1512	3038	4648	4663	4592			2.01	1.53	1.00	0.98
64540	100.0	5.0	0.0	63700	15.4	811	67	880	132				7687	7611	7783	10954				0.99	1.02	1.41
64540	100.0	5.0	0.0	63700	15.4	811	67	880	132				7687	7611	7783	10954				0.99	1.02	1.41
	77.7	2.9	27.8		12.8	528	39	529	49	8,119	8,235	9,114	8,557	8,793	8,382	8,635	1.10	1.31	1.08	1.05	0.94	1.09
64550	66.7	4.0	50.0	63710	10.4	532	12			5266	7249	10168	4956	5102	5018	5114	1.38	1.40	0.49	1.03	0.98	1.02
64550	66.7	4.0	50.0	63720	10.4	532	12			5266	7249	10168	4956	5102	5018	5114	1.38	1.40	0.49	1.03	0.98	1.02
	66.7	4.0	50.0		10.4	532	12			5,266	7,249	10,168	4,956	5,102	5,018	5,114	1.38	1.40	0.49	1.03	0.98	1.02

道路種別 一般県道 (旅行速度等)

交基 通本 調区 査問 番号	路 線 番 号	路 線 名	起 点 側 接 続 路 線 等	終 点 側 接 続 路 線 等	旅 単 行 位 速 度 区 間 調 査 番 号	平均旅行速度 (上り)		平均旅行速度 (下り)	
						混 雑 時  (km/h)	昼 間 非 混 雑 時  (km/h)	混 雑 時  (km/h)	昼 間 非 混 雑 時  (km/h)
20603740010	374	北長野停車場中俣線	北長野停車場線	三才大豆島中御所線	65260	15.3	20.5	16.3	21.2
20603740020	374	北長野停車場中俣線	三才大豆島中御所線	一般国道18号	65270	26.0	29.0	18.5	24.4
				計または平均	2	20.7	24.8	17.4	22.8
20603750010	375	大豆島吉田線	長野菅平線	長野須坂インター線	65280	23.9	24.0	23.0	26.9
20603750020	375	大豆島吉田線	長野須坂インター線	一般国道18号	65290	12.5	16.8	13.5	15.8
				計または平均	2	18.2	20.4	18.3	21.4
20603760010	376	長野停車場岡田線	長野停車場線	一般国道19号	65300	15.5	16.4	13.6	14.3
				計または平均	1	15.5	16.4	13.6	14.3
20603770010	377	牛島綿内停車場線	一般国道403号	長野菅平線	65310	30.9	31.7	12.1	22.5
				計または平均	1	30.9	31.7	12.1	22.5
20603780010	378	小出綿内停車場線	長野菅平線	一般国道403号	65320	36.5	36.9	37.6	38.0
				計または平均	1	36.5	36.9	37.6	38.0
20603800010	380	関崎川中島停車場線	一般国道403号	川合川中島線	65330	6.9	30.3	30.4	33.6
20603800020	380	関崎川中島停車場線	川合川中島線	三才大豆島中御所線	65340	13.8	21.1	22.0	22.6
20603800030	380	関崎川中島停車場線	三才大豆島中御所線	一般国道18号	65350	26.0	28.2	15.2	29.3
20603800050	380	関崎川中島停車場線	一般国道117号	長野上田線	65360	20.4	21.6	13.7	15.3
20603800060	380	関崎川中島停車場線	長野上田線	小松原川中島停車場線	65370	21.4	24.9	22.3	24.5
20603800070	380	関崎川中島停車場線	小松原川中島停車場線		65380	7.5	33.4	18.1	31.6
				計または平均	6	16.0	26.6	20.3	26.2
20603810010	381	小松原川中島停車場線	一般国道19号	犀口下居返線	65390	26.9	28.0	42.7	45.3
20603810020	381	小松原川中島停車場線	犀口下居返線	川中島停車場線	65400	38.1	41.5	32.4	35.0
20603810030	381	小松原川中島停車場線	川中島停車場線	関崎川中島停車場線	65410	18.9	26.9	23.0	27.4
				計または平均	3	28.0	32.1	32.7	35.9
20603820010	382	中村金井山停車場線	川合川中島線	一般国道403号	65420	17.6	28.9	21.9	43.8
20603820030	382	中村金井山停車場線	一般国道403号		65430	15.3	15.3	10.8	10.8
				計または平均	2	16.5	22.1	16.4	27.3
20603830010	383	犀口下居返線	小松原川中島停車場線	一般国道19号	65440	25.0	31.1	37.2	40.2
20603830020	383	犀口下居返線	一般国道19号	戸隠篠ノ井線	65450	41.1	39.3	37.7	37.6
				計または平均	2	33.1	35.2	37.5	38.9
20603840010	384	安庭篠ノ井線	一般国道19号	戸隠篠ノ井線	65460	62.9	62.9	31.7	31.7
				計または平均	1	62.9	62.9	31.7	31.7
20603850030	385	松代篠ノ井線	一般国道403号	一般国道18号	65480	35.6	36.7	32.7	35.2
20603850040	385	松代篠ノ井線	一般国道18号	長野上田線	65490	16.7	15.3	13.0	13.5
20603850050	385	松代篠ノ井線	長野上田線	清野篠ノ井停車場線	65500	9.1	11.4	20.4	20.8
				計または平均	3	20.5	21.1	22.0	23.2
20603870010	387	清野篠ノ井停車場線	一般国道403号	一般国道18号	65510	42.2	43.2	28.1	29.8
20603870020	387	清野篠ノ井停車場線	一般国道18号	長野信州新線	65520	16.3	19.5	16.8	20.5
20603870040	387	清野篠ノ井停車場線	長野信州新線	松代篠ノ井線	65530	20.8	23.0	23.0	24.4
20603870050	387	清野篠ノ井停車場線	松代篠ノ井線		65540	16.3	24.5	21.2	26.3
				計または平均	4	23.9	27.6	22.3	25.3

道路状況調査番号	歩道設置率 (%)	歩道代表幅員 (m)	バス延長率 (%)	交通量調査番号	昼間12時間ピーク比率 (%)	ピーク時間交通量(台/h)				自動車交通量比較 (台/12h)												
						上り		下り		平成2年	平成6年	平成9年	平成11年	平成17年	平成22年	平成27年	伸び率					
						自動車類	うち大型車	自動車類	うち大型車								6 / 2	9 / 6	11 / 9	17 / 11	22 / 17	27 / 22
						(台/h)	(台/h)	(台/h)	(台/h)													
64560	24.2	1.5	6.1	63730	10.4	509	12			5266	7249	10168	4956	5102	4867	4890	1.38	1.40	0.49	1.03	0.95	1.00
64560	24.2	1.5	6.1	63740	10.4	509	12			5266	7249	10168	4956	5102	4867	4890	1.38	1.40	0.49	1.03	0.95	1.00
	24.2	1.5	6.1		10.4	509	12			5,266	7,249	10,168	4,956	5,102	4,867	4,890	1.38	1.40	0.49	1.03	0.95	1.00
64570	47.4	1.7	5.3	63750	11.2	250	5	375	6	7019	7447	8607	8000	7842	7465	5588	1.06	1.16	0.93	0.98	0.95	0.75
64580	100.0	5.5	0.0	63760	8.9	505	39	414	26	7019	7447	8607	8000	7842	7483	10110	1.06	1.16	0.93	0.98	0.95	1.35
	73.7	3.6	2.7		10.1	378	22	395	16	7,019	7,447	8,607	8,000	7,842	7,474	7,849	1.06	1.16	0.93	0.98	0.95	1.05
64590	100.0	4.3	100.0	63770	10	213	50	209	21	7881	8023	7574	7803	5980	4762	4210	1.02	0.94	1.03	0.77	0.80	0.88
	100.0	4.3	100.0		10.0	213	50	209	21	7,881	8,023	7,574	7,803	5,980	4,762	4,210	1.02	0.94	1.03	0.77	0.80	0.88
64600	10.0	2.5	0.0	63780	9	277	27	214	29	5235	6437	6112	6266	6240	5886	5482	1.23	0.95	1.03	1.00	0.94	0.93
	10.0	2.5	0.0		9.0	277	27	214	29	5,235	6,437	6,112	6,266	6,240	5,886	5,482	1.23	0.95	1.03	1.00	0.94	0.93
64610	69.0	1.2	0.0	63790	10.2	289	18			3079	2846	3100	2705	2841	2794	2829	0.92	1.09	0.87	1.05	0.98	1.01
	69.0	1.2	0.0		10.2	289	18			3,079	2,846	3,100	2,705	2,841	2,794	2,829	0.92	1.09	0.87	1.05	0.98	1.01
64620	32.1	1.8	60.7	63800	10.2	289	18			5235	2846	3100	2423	2841	2794	2829	0.54	1.09	0.78	1.17	0.98	1.01
64620	32.1	1.8	60.7	63800	10.2	289	18			5235	2846	3100	2423	2841	2794	2829	0.54	1.09	0.78	1.17	0.98	1.01
64620	32.1	1.8	60.7	63810	11.1	120	1	294	9	5235	2846	3100	2423	2841	2794	3646	0.54	1.09	0.78	1.17	0.98	1.30
64630	87.5	0.8	0.0	63820	13.2	536	11	213	7	5266	7249	10168	2423	2841	2711	5680	1.38	1.40	0.24	1.17	0.95	2.10
64640	5.0	2.4	0.0	63830	10.2	280	18			5266	7249	10168	2423	2841	2711	2750	1.38	1.40	0.24	1.17	0.95	1.01
64640	5.0	2.4	0.0	63830	10.2	280	18			5266	7249	10168	2423	2841	2711	2750	1.38	1.40	0.24	1.17	0.95	1.01
	32.3	1.8	30.4		10.9	299	14	254	8	5,251	5,048	6,634	2,423	2,841	2,753	3,414	0.96	1.25	0.51	1.17	0.97	1.24
64650	42.9	1.5	0.0	63840	17.5	248	2	172	2	4861	4763	2735	2818	2676	2553	2394	0.98	0.57	1.03	0.95	0.95	0.94
64650	42.9	1.5	0.0	63840	17.5	248	2	172	2	4861	4763	2735	2818	2676	2553	2394	0.98	0.57	1.03	0.95	0.95	0.94
64650	42.9	1.5	0.0	63850	10.6	130	7	116	4	4861	4763	2735	2818	2676	2553	2323	0.98	0.57	1.03	0.95	0.95	0.91
	42.9	1.5	0.0		15.2	209	4	153	3	4,861	4,763	2,735	2,818	2,676	2,553	2,370	0.98	0.57	1.03	0.95	0.95	0.93
64660	55.6	1.0	100.0	63860	10.2	289	18			4984	4762	5040	2423	2841	2794	2829	0.96	1.06	0.48	1.17	0.98	1.01
64670	0.0	0.0	0.0	63870	10.2	289	18			4984	4762	5040	2423	2841	2794	2829	0.96	1.06	0.48	1.17	0.98	1.01
	27.8	0.5	50.0		10.2	289	18			4,984	4,762	5,040	2,423	2,841	2,794	2,829	0.96	1.06	0.48	1.17	0.98	1.01
64680	58.1	2.5	0.0	63880	14.8	639	11	256	3	4209	5422	4121	4532	4723	4940	6049	1.29	0.76	1.10	1.04	1.05	1.22
64680	58.1	2.5	0.0	63880	14.8	639	11	256	3	4209	5422	4121	4532	4723	4940	6049	1.29	0.76	1.10	1.04	1.05	1.22
	58.1	2.5	0.0		14.8	639	11	256	3	4,209	5,422	4,121	4,532	4,723	4,940	6,049	1.29	0.76	1.10	1.04	1.05	1.22
64690	1.1	1.5	0.0	63890	15.8	7	1			148	158	155	160	160	57	46	1.07	0.98	1.03	1.00	0.36	0.81
	1.1	1.5	0.0		15.8	7	1			148	158	155	160	160	57	46	1.07	0.98	1.03	1.00	0.36	0.81
64710	69.2	3.5	84.6	63910	10.4	312	16			3875	2846	3100	2423	2841	2978	3003	0.73	1.09	0.78	1.17	1.05	1.01
64710	69.2	3.5	84.6	63920	9.4	408	13	274	10	3875	2846	3100	2423	2841	2794	7253	0.73	1.09	0.78	1.17	0.98	2.60
64710	69.2	3.5	84.6	63930	9.2	279	8	340	33	3875	2846	3100	2423	2841	2794	6731	0.73	1.09	0.78	1.17	0.98	2.41
	69.2	3.5	84.6		9.7	333	12	307	22	3,875	2,846	3,100	2,423	2,841	2,855	5,662	0.73	1.09	0.78	1.17	1.00	2.01
64720	60.0	1.7	15.0	63940	11.6	71	6	92	6	3721	3896	3853	3968	3930	3423	1404	1.05	0.99	1.03	0.99	0.87	0.41
64720	60.0	1.7	15.0	63950	12.1	450	19	247	22	3721	3896	3853	3968	3930	3866	5782	1.05	0.99	1.03	0.99	0.98	1.50
64730	100.0	1.0	100.0	63960	12.4	1487	100			5266	7249	10168	7007	12127	11571	11988	1.38	1.40	0.69	1.73	0.95	1.04
64730	100.0	1.0	100.0	63960	12.4	1487	100			5266	7249	10168	7007	12127	11571	11988	1.38	1.40	0.69	1.73	0.95	1.04
	80.0	1.4	57.5		12.1	874	56	170	14	4,494	5,573	7,011	5,488	8,029	7,608	7,791	1.22	1.20	0.86	1.36	0.94	1.00

道路種別 一般県道 (旅行速度等)

交基 通本 調区 査問 番号	路 線 番 号	路 線 名	起 点 側 接 続 路 線 等	終 点 側 接 続 路 線 等	旅 単 行 位 速 度 区 間 調 査 番 号	平均旅行速度 (上り)		平均旅行速度 (下り)	
						混 雑 時	昼 間 非 混 雑 時	混 雑 時	昼 間 非 混 雑 時
20603880010	388	六鹿松代停車場線			65550	28.9	28.9	28.9	33.5
20603880020	388	六鹿松代停車場線			65560	19.1	18.4	17.2	18.6
				計または平均	2	24.0	23.7	23.1	26.1
20603900010	390	小峰稲荷山線	丸子信州新線	川口田野口篠ノ井線	65570	37.5	39.6	38.3	39.9
20603900020	390	小峰稲荷山線	川口田野口篠ノ井線	川口田野口篠ノ井線	65580	48.6	53.1	32.7	44.4
20603900030	390	小峰稲荷山線	川口田野口篠ノ井線	長野市・千曲市境	65590	32.6	34.5	37.0	34.0
20603900040	390	小峰稲荷山線	長野市・千曲市境	一般国道403号	65600	32.5	33.5	33.2	34.1
				計または平均	4	37.8	40.2	35.3	38.1
20603910010	391	岩本里穂刈線	小島信濃木崎停車場線	一般国道19号	65610	29.3	29.7	29.6	30.5
				計または平均	1	29.3	29.7	29.6	30.5
20603920010	392	白石千曲線		長野市・千曲市境	65620				
20603920020	392	白石千曲線	長野市・千曲市境		65630				
20603920040	392	白石千曲線		森篠ノ井線	65640	34.0	35.7	32.7	34.3
20603920050	392	白石千曲線	森篠ノ井線	白石千曲線	65643	44.7	45.6	43.3	45.8
20603920060	392	白石千曲線	白石千曲線	一般国道403号	65643	11.9	19.4	12.7	18.2
20603920070	392	白石千曲線	一般国道403号	屋代停車場線	65645	18.8	23.1	26.5	34.1
20603920080	392	白石千曲線	屋代停車場線	一般国道18号	65645	12.2	15.7	8.2	10.0
20603920100	392	白石千曲線	白石千曲線		65650	9.4	21.4	20.5	21.5
				計または平均	8	21.8	26.8	24.0	27.3
20603930010	393	小島信濃木崎停車場線	川口大町線	岩本里穂刈線	65660	31.1	30.5	31.1	27.4
20603930020	393	小島信濃木崎停車場線	岩本里穂刈線	長野市・大町市境	65670				
20603930030	393	小島信濃木崎停車場線	長野市・大町市境	美麻八坂線	65680	35.3	35.3	34.6	34.6
20603930040	393	小島信濃木崎停車場線	美麻八坂線	美麻八坂線	65680	35.4	50.3	33.0	40.0
20603930050	393	小島信濃木崎停車場線	美麻八坂線	長野大町線	65680	44.5	43.1	44.5	40.1
20603930060	393	小島信濃木崎停車場線	長野大町線	一般国道148号	65680	41.4	47.6	40.2	36.8
				計または平均	6	37.5	41.4	36.7	35.8
20603940010	394	川口大町線	一般国道19号	小島信濃木崎停車場線	65690	31.2	44.9	45.0	42.8
20603940020	394	川口大町線	小島信濃木崎停車場線	長野市・大町市境	65700	36.4	39.6	36.9	37.3
20603940030	394	川口大町線	長野市・大町市境	美麻八坂線	65710	42.6	43.6	41.3	39.1
20603940040	394	川口大町線	美麻八坂線	長野大町線	65710	46.0	42.4	47.7	41.8
				計または平均	4	39.1	42.6	42.7	40.3
20603950010	395	川口田野口篠ノ井線	一般国道19号	丸子信州新線	65720	30.9	30.9	30.9	30.9
20603950050	395	川口田野口篠ノ井線	小峰稲荷山線	長野信州新線	65740	40.3	37.4	41.6	43.8
20603950070	395	川口田野口篠ノ井線	長野信州新線	長野信州新線	65750	23.7	31.0	23.7	24.8
20603950090	395	川口田野口篠ノ井線	長野信州新線	長野上田線	65760	22.2	25.4	17.5	26.4
20603950030	395	川口田野口篠ノ井線	丸子信州新線	小峰稲荷山線	65730	41.8	48.3	44.2	44.5
				計または平均	5	31.8	34.6	31.6	34.1
20603960010	396	稲荷山停車場線	長野上田線		65770	4.6	2.8	10.3	16.5
				計または平均	1	4.6	2.8	10.3	16.5
20603990010	399	長野豊野線	一般国道19号	一般国道406号	65780	16.1	19.1	16.5	18.0

単 位 区 間 調 査 番 号	歩 道 設 置 率 (%)	歩 道 代 表 幅 員 (m)	バ ス 延 長 率 路 線 (%)	単 位 区 間 調 査 番 号	昼 間 1 2 時 間 ビ ー ク 比 率 (%)	ピーク時間交通量(台/h)				自動車交通量比較 (台/12h)												
						上り		下り		平 成 2 年	平 成 6 年	平 成 9 年	平 成 1 1 年	平 成 1 7 年	平 成 2 2 年	平 成 2 7 年	伸び率					
						自 動 車 類 (台/h)	う ち 大 型 車 (台/h)	自 動 車 類 (台/h)	う ち 大 型 車 (台/h)								6 / 2	9 / 6	11 / 9	17 / 11	22 / 17	27 / 22
64740	27.3	1.8	100.0	63970	10.3	199	15			4984	4762	5040	2705	1898	1867	1936	0.96	1.06	0.54	0.70	0.98	1.04
64750	0.0	0.0	100.0	63980	10.3	196	15			4984	4762	5040	2705	1898	1811	1900	0.96	1.06	0.54	0.70	0.95	1.05
	13.7	0.9	100.0		10.3	198	15			4,984	4,762	5,040	2,705	1,898	1,839	1,918	0.96	1.06	0.54	0.70	0.97	1.05
64760	0.0	0.0	0.0	63990	14.5	83	9			379	465	343	417	622	588	570	1.23	0.74	1.22	1.49	0.95	0.97
64760	0.0	0.0	0.0	63990	14.5	83	9			379	465	343	417	622	588	570	1.23	0.74	1.22	1.49	0.95	0.97
64760	0.0	0.0	0.0	63990	14.5	83	9			379	465	343	417	622	588	570	1.23	0.74	1.22	1.49	0.95	0.97
64770	0.0	0.0	74.4	64000	13.9	25	2	27	1	600	453	448	367	367	452	374	0.76	0.99	0.82	1.00	1.23	0.83
	0.0	0.0	18.6		14.4	69	7	27	1	434	462	369	405	558	554	521	1.11	0.80	1.12	1.37	1.02	0.94
64780	0.0	0.0	0.0	64010	12.7	39	4			379	465	343	1090	339	321	309	1.23	0.74	3.18	0.31	0.95	0.96
	0.0	0.0	0.0		12.7	39	4			379	465	343	1,090	339	321	309	1.23	0.74	3.18	0.31	0.95	0.96
64790	0.0	0.0	0.0	64020																		
64800	0.0	0.0	0.0	64030																		
64810	51.6	2.5	70.3	64040	11.5	456	8	305	4	5125	5975	4637	4962	5961	6183	6645	1.17	0.78	1.07	1.20	1.04	1.07
64810	51.6	2.5	70.3	64040	11.5	456	8	305	4	5125	5975	4637	4962	5961	6183	6645	1.17	0.78	1.07	1.20	1.04	1.07
64810	51.6	2.5	70.3	64040	11.5	456	8	305	4	5125	5975	4637	4962	5961	6183	6645	1.17	0.78	1.07	1.20	1.04	1.07
64815	100.0	4.5	100.0	64045	10.8	495	9	362	5	5125	5975	4637	4962	5961	6183	7920	1.17	0.78	1.07	1.20	1.04	1.28
64815	100.0	4.5	100.0	64045	10.8	495	9	362	5	5125	5975	4637	4962	5961	6183	7920	1.17	0.78	1.07	1.20	1.04	1.28
64820	50.0	3.0	0.0	64050																		
	50.6	2.4	51.4		11.2	472	8	328	4	5,125	5,975	4,637	4,962	5,961	6,183	7,155	1.17	0.78	1.07	1.20	1.04	1.15
64830	0.0	0.0	0.0	64060	12.2	91	4			600	453	448	333	761	720	743	0.76	0.99	0.74	2.29	0.95	1.03
64830	0.0	0.0	0.0	64060	12.2	91	4			600	453	448	333	761	720	743	0.76	0.99	0.74	2.29	0.95	1.03
64840	3.4	2.0	3.4	64070	12.2	91	4			600	453	448	333	761	720	743	0.76	0.99	0.74	2.29	0.95	1.03
64840	3.4	2.0	3.4	64080	12.3	27	3	30	5	590	440	375	333	333	451	465	0.75	0.85	0.89	1.00	1.35	1.03
64840	3.4	2.0	3.4	64080	12.3	27	3	30	5	590	440	375	333	333	451	465	0.75	0.85	0.89	1.00	1.35	1.03
64840	3.4	2.0	3.4	64080	12.3	27	3	30	5	590	440	375	333	333	451	465	0.75	0.85	0.89	1.00	1.35	1.03
	2.3	1.3	2.3		12.3	59	4	30	5	595	447	412	333	547	586	604	0.76	0.92	0.82	1.65	1.15	1.03
64850	5.3	2.0	0.0	64090	10.4	45	6			524	532	466	480	480	454	431	1.02	0.88	1.03	1.00	0.95	0.95
64850	5.3	2.0	0.0	64090	10.4	45	6			524	532	466	480	480	454	431	1.02	0.88	1.03	1.00	0.95	0.95
64860	0.0	0.0	97.6	64100	12.5	29	1	29	1	524	532	466	480	480	325	464	1.02	0.88	1.03	1.00	0.68	1.43
64860	0.0	0.0	97.6	64100	12.5	29	1	29	1	524	532	466	480	480	325	464	1.02	0.88	1.03	1.00	0.68	1.43
	2.7	1.0	48.8		11.5	37	4	29	1	524	532	466	480	480	390	448	1.02	0.88	1.03	1.00	0.82	1.19
64870	0.0	0.0	0.0	64110	14.5	83	9			1528	2084	1178	417	622	588	570	1.36	0.57	0.35	1.49	0.95	0.97
64890	0.0	0.0	0.0	64130	13.3	83	9			595	668	655	417	622	468	475	1.12	0.98	0.64	1.49	0.75	1.01
64900	0.0	0.0	0.0	64140	13.1	22	0	41	1	280	338	116	417	622	588	198	1.21	0.34	3.59	1.49	0.95	0.34
64910	100.0	2.5	0.0	64150	14.5	9	2	17	3	280	338	116	417	622	612	593	1.21	0.34	3.59	1.49	0.98	0.97
64880	0.0	0.0	0.0	64120	14.5	86	9			280	338	116	417	622	588	570	1.21	0.34	3.59	1.49	0.95	0.97
	20.0	0.5	0.0		14.0	57	6	29	2	593	753	436	417	622	569	481	1.22	0.51	2.35	1.49	0.92	0.85
64920	0.0	0.0	0.0	64160	12.8	575	16			677	617	449	4646	4656	4443	4489	0.91	0.73	10.35	1.00	0.95	1.01
	0.0	0.0	0.0		12.8	575	16			677	617	449	4,646	4,656	4,443	4,489	0.91	0.73	10.35	1.00	0.95	1.01
64930	100.0	3.5	100.0	64170	9.4	657	34	622	32						14,717	13,598						0.92

道路種別 一般県道 (旅行速度等)

交基 通本 調区 査間 番号	路 線 番 号	路 線 名	起 点 側 接 続 路 線 等	終 点 側 接 続 路 線 等	旅 単 行 位 速 度 区 間 調 査 番 号	平均旅行速度 (上り)		平均旅行速度 (下り)	
						混 雑 時  (km/h)	昼 間 非 混 雑 時  (km/h)	混 雑 時  (km/h)	昼 間 非 混 雑 時  (km/h)
20603990050	399	長野豊野線	長野荒瀬原線	三才大豆島中御所線	65800	18.3	22.5	21.8	24.8
20603990060	399	長野豊野線	三才大豆島中御所線		65810	28.4	31.6	31.3	32.9
20603990090	399	長野豊野線		村山豊野停車場線	65830	11.0	35.5	32.8	35.3
20603990110	399	長野豊野線	村山豊野停車場線	豊野南志賀公園線	65840	25.3	26.0	28.4	28.4
20603990120	399	長野豊野線	豊野南志賀公園線	信濃浅野停車場線	65850	34.3	35.6	35.6	38.8
20603990130	399	長野豊野線	信濃浅野停車場線	一般国道18号	65860	36.2	38.7	20.5	27.0
20603990030	399	長野豊野線	長野信濃線	長野荒瀬原線	65790	16.8	17.9	19.1	22.0
				計または平均	8	23.3	28.4	25.8	28.4
20604010010	401	小川長野線	信濃信州新線	小川村・長野市境	65870	32.4	32.4	32.1	32.1
20604010020	401	小川長野線	小川村・長野市境	古屋敷境ノ沢線	65870	33.4	33.4	33.4	33.4
20604010030	401	小川長野線	古屋敷境ノ沢線	戸隠篠ノ井線	65880	33.4	33.4	33.4	33.4
20604010050	401	小川長野線	戸隠篠ノ井線	入山小市線	65890	27.8	27.8	22.1	22.1
20604010060	401	小川長野線	入山小市線	入山小市線	65900	23.5	4.0	34.0	5.4
20604010070	401	小川長野線	入山小市線	一般国道406号	65910	34.7	30.4	31.3	34.5
				計または平均	6	30.9	26.9	31.1	26.8
20604040010	404	栃原北郷信濃線	一般国道406号	戸隠篠ノ井線	65920	31.1	29.3	31.1	29.0
20604040030	404	栃原北郷信濃線	長野戸隠線	戸隠高原浅川線	65930	46.1	44.1	42.7	42.6
20604040040	404	栃原北郷信濃線	戸隠高原浅川線	戸隠高原浅川線	65940	34.2	32.0	35.0	33.1
20604040050	404	栃原北郷信濃線	戸隠高原浅川線	長野市・飯綱町境	65950	30.7	35.2	31.2	34.7
20604040060	404	栃原北郷信濃線	長野市・飯綱町境	飯綱町・信濃町境	65950	30.7	35.2	31.2	34.7
20604040070	404	栃原北郷信濃線	飯綱町・信濃町境	信濃町・飯綱町境	65950	30.7	35.2	31.2	34.7
20604040080	404	栃原北郷信濃線	信濃町・飯綱町境	飯綱町・信濃町境	65950	30.7	35.2	31.2	34.7
20604040090	404	栃原北郷信濃線	飯綱町・信濃町境	信濃信州新線	65950	30.7	35.2	31.2	34.7
				計または平均	8	33.1	35.2	33.1	34.8
20604050010	405	川中島停車場線	小松原川中島停車場線	一般国道19号	65960	26.7	32.9	17.2	33.1
				計または平均	1	26.7	32.9	17.2	33.1
20604060010	406	入山小市線	長野戸隠線	一般国道406号	65970	26.3	26.3	31.6	31.6
20604060050	406	入山小市線	小川長野線	一般国道19号	65990	30.7	30.2	30.5	31.0
20604060030	406	入山小市線	一般国道406号	小川長野線	65980	26.4	26.4	26.4	26.4
				計または平均	3	27.8	27.6	29.5	29.7
20604070010	407	長瀬横倉停車場線	一般県道加用逆巻線	秋山郷森宮野原停車場線	66000	25.2	25.2	25.3	25.3
20604070020	407	長瀬横倉停車場線	秋山郷森宮野原停車場線	秋山郷森宮野原停車場線	66010	39.8	32.1	23.4	44.5
20604070030	407	長瀬横倉停車場線	秋山郷森宮野原停車場線	箕作飯山線	66020	28.2	28.2	31.8	31.8
20604070040	407	長瀬横倉停車場線	箕作飯山線	箕作飯山線	66030	26.0	27.8	25.9	26.5
20604070050	407	長瀬横倉停車場線	箕作飯山線		66040	25.9	22.2	25.9	22.7
				計または平均	5	29.0	27.1	26.5	30.2
20604080010	408	箕作飯山線	一般国道117号	長瀬横倉停車場線	66050	38.1	30.4	40.1	37.3
20604080060	408	箕作飯山線		栄村・野沢温泉村境	66080				
20604080070	408	箕作飯山線	栄村・野沢温泉村境		66080				
20604080090	408	箕作飯山線		一般国道117号	66090	26.8	31.4	26.8	41.8

道路状況調査番号	歩道設置率 (%)	歩道代表幅員 (m)	バス延長率 (%)	単位区間番号	昼間12時間 ピーク比率 (%)	ピーク時間交通量(台/h)				自動車交通量比較 (台/12h)												
						上り		下り		平成2年	平成6年	平成9年	平成11年	平成17年	平成22年	平成27年	伸び率					
						自動車類 (台/h)	うち大型車 (台/h)	自動車類 (台/h)	うち大型車 (台/h)								6 / 2	9 / 6	11 / 9	17 / 11	22 / 17	27 / 22
64950	41.1	0.8	41.1	64190	12.8	427	28			2960	1844	3626	4646	4656	4441	4487	0.62	1.97	1.28	1.00	0.95	1.01
64950	41.1	0.8	41.1	64200	12.5	574	15			2960	1844	3626	4646	4656	3927	7665	0.62	1.97	1.28	1.00	0.84	1.95
64960	100.0	3.5	100.0	64210	12.8	416	10	539	5	2960	1844	3626	4646	4656	4441	4487	0.62	1.97	1.28	1.00	0.95	1.01
64970	15.2	2.5	100.0	64220	14.9	574	15			2960	1844	3626	4646	4656	4441	2535	0.62	1.97	1.28	1.00	0.95	0.57
64970	15.2	2.5	100.0	64220	14.9	128	1	250	1	2960	1844	3626	4646	4656	4441	2535	0.62	1.97	1.28	1.00	0.95	0.57
64970	15.2	2.5	100.0	64220	14.9	128	1	250	1	2960	1844	3626	4646	4656	4441	2535	0.62	1.97	1.28	1.00	0.95	0.57
64940	0.0	0.0	0.0	64180	9.5	128	1	250	1	6603	4423	6776	8695	16102	15359	4491	0.67	1.53	1.28	1.85	0.95	0.29
	41.0	2.0	72.8		12.7	379	13	382	8	3,480	2,212	4,076	5,224	6,291	7,026	5,292	0.63	1.91	1.28	1.12	0.93	0.86
64980	0.0	0.0	0.0	64230	10.5	15	0	18	1	1016	403	463	1090	339	324	314	0.40	1.15	2.35	0.31	0.96	0.97
64990	0.0	0.0	0.0	64230	10.5	15	0	18	1	1016	403	463	1090	339	324	314	0.40	1.15	2.35	0.31	0.96	0.97
64990	0.0	0.0	0.0	64230	10.5	15	0	18	1	1016	403	463	1090	339	324	314	0.40	1.15	2.35	0.31	0.96	0.97
65000	2.9	1.5	0.0	64240	13.1	27	8	11	1	1016	403	463	1090	339	321	289	0.40	1.15	2.35	0.31	0.95	0.90
65000	2.9	1.5	0.0	64240	13.1	27	8	11	1	1016	403	463	1090	339	321	289	0.40	1.15	2.35	0.31	0.95	0.90
65000	2.9	1.5	0.0	64250	15.4	33	2			439	408	302	310	309	214	216	0.93	0.74	1.03	1.00	0.69	1.01
	1.5	0.8	0.0		12.2	22	3	15	1	920	404	436	960	334	305	289	0.49	1.08	2.13	0.43	0.91	0.95
65010	0.0	0.0	100.0	64260	12.7	22	2			677	617	449	1090	339	323	171	0.91	0.73	2.43	0.31	0.95	0.53
65020	0.0	0.0	0.0	64270	11.2	142	9			677	617	449	1842	2544	2407	1271	0.91	0.73	4.10	1.38	0.95	0.53
65020	0.0	0.0	0.0	64270	11.2	142	9			677	617	449	1842	2544	2407	1271	0.91	0.73	4.10	1.38	0.95	0.53
65030	0.0	0.0	100.0	64280	12.2	55	6	100	2	677	617	449	1842	2544	2407	1271	0.91	0.73	4.10	1.38	0.95	0.53
65040	0.0	0.0	0.0	64280	12.2	55	6	100	2	677	617	449	1842	2544	2407	1271	0.91	0.73	4.10	1.38	0.95	0.53
65050	0.0	0.0	0.0	64280	12.2	55	6	100	2	677	617	449	1842	2544	2407	1271	0.91	0.73	4.10	1.38	0.95	0.53
65060	0.0	0.0	0.0	64280	12.2	55	6	100	2	677	617	449	1842	2544	2407	1271	0.91	0.73	4.10	1.38	0.95	0.53
65070	0.0	0.0	0.0	64290	11.2	148	9			677	617	449	1842	2544	2502	1321	0.91	0.73	4.10	1.38	0.98	0.53
	0.0	0.0	25.0		11.9	84	7	100	2	677	617	449	1,748	2,268	2,158	1,140	0.91	0.73	3.89	1.25	0.95	0.53
65080	100.0	2.7	57.1	64300	11.8	438	21	634	32	7958	9357	9030	8307	8951	8541	9082	1.18	0.97	0.92	1.08	0.95	1.06
	100.0	2.7	57.1		11.8	438	21	634	32	7,958	9,357	9,030	8,307	8,951	8,541	9,082	1.18	0.97	0.92	1.08	0.95	1.06
65090	0.0	0.0	0.0	64310	15	52	3			383	444	430	338	386	365	346	1.16	0.97	0.79	1.14	0.95	0.95
65110	0.0	0.0	0.0	64330	10.4	52	3			383	444	430	338	386	363	251	1.16	0.97	0.79	1.14	0.94	0.69
65100	0.0	0.0	0.0	64320	15	16	1	10	2	383	444	430	338	386	365	346	1.16	0.97	0.79	1.14	0.95	0.95
	0.0	0.0	0.0		13.5	40	2	10	2	383	444	430	338	386	364	314	1.16	0.97	0.79	1.14	0.95	0.86
65120	28.6	2.0	42.9	64340	11.6	21	6			206	119	57	58	172	163	178	0.58	0.48	1.02	2.97	0.95	1.09
65120	28.6	2.0	42.9	64340	11.6	21	6			206	119	57	58	172	163	178	0.58	0.48	1.02	2.97	0.95	1.09
65130	2.2	3.5	0.0	64350	13	51	12			1106	1303	1208	660	356	407	389	1.18	0.93	0.55	0.54	1.14	0.96
65130	2.2	3.5	0.0	64350	13	51	12			1106	1303	1208	660	356	407	389	1.18	0.93	0.55	0.54	1.14	0.96
65130	2.2	3.5	0.0	64350	13	51	12			1106	1303	1208	660	356	407	389	1.18	0.93	0.55	0.54	1.14	0.96
	12.8	2.9	17.2		12.4	39	10			746	829	748	419	282	309	305	0.94	0.75	0.74	1.51	1.06	1.01
65140	0.0	0.0	0.0	64360	15.2	50	12			379	465	343	660	356	350	328	1.23	0.74	1.92	0.54	0.98	0.94
65160	0.0	0.0	0.0	64380		34	3	36	7													
65170	0.0	0.0	0.0	64380		34	3	36	7													
65180	0.0	0.0	0.0	64390	15.2								660	356	337	317				0.54	0.95	0.94

道路種別 一般県道 (旅行速度等)

交基 通本 調区 査間 番号	路 線 番 号	路 線 名	起 点 側 接 続 路 線 等	終 点 側 接 続 路 線 等	旅 単 行 位 速 区 度 間 調 番 査 号	平均旅行速度 (上り)		平均旅行速度 (下り)	
						混 雑 時	昼 間 非 混 雑 時	混 雑 時	昼 間 非 混 雑 時
20604080110	408	箕作飯山線	一般国道 1 1 7 号	栄村・飯山市境	66100	32.8	61.8	32.8	37.0
20604080120	408	箕作飯山線	栄村・飯山市境	一般国道 4 0 3 号	66100	44.0	49.7	44.0	45.4
20604080140	408	箕作飯山線	一般国道 4 0 3 号	上境温井線	66110	44.4	42.7	43.9	41.5
20604080150	408	箕作飯山線	上境温井線	野沢上境停車場線	66120	43.8	44.8	40.1	49.8
20604080170	408	箕作飯山線	野沢上境停車場線	柏尾戸狩停車場線	66130	43.0	51.1	42.3	46.9
20604080180	408	箕作飯山線	柏尾戸狩停車場線	上越飯山線	66140	22.1	46.2	30.0	21.4
20604080030	408	箕作飯山線	長瀬横倉停車場線	奥志賀公園栄線	66060	39.9	32.2	37.3	37.1
20604080040	408	箕作飯山線	奥志賀公園栄線		66070	20.3	20.3	30.7	30.7
				計または平均	12	35.5	41.1	36.8	38.9
20604090010	409	曾根藤ノ木線	上越飯山線	飯山新井線	66150	35.5	48.3	35.5	50.0
20604090020	409	曾根藤ノ木線	飯山新井線	一般国道 2 9 2 号	66160	47.4	49.0	46.2	47.0
				計または平均	2	41.5	48.7	40.9	48.5
20604100010	410	柏尾戸狩停車場線	飯山野沢温泉線	一般国道 1 1 7 号	66170	39.6	43.4	30.0	38.1
20604100030	410	柏尾戸狩停車場線	一般国道 1 1 7 号	箕作飯山線	66180	27.0	36.3	35.3	38.8
				計または平均	2	33.3	39.9	32.7	38.5
20604110010	411	飯山新井線	上越飯山線	曾根藤ノ木線	66190	37.2	38.0	37.7	38.3
20604110020	411	飯山新井線	曾根藤ノ木線	一般県道飯山新井線	66200	27.5	27.9	26.5	26.7
				計または平均	2	32.4	33.0	32.1	32.5
20604140010	414	中野飯山線	一般国道 2 9 2 号	中野飯山線	66210	18.7	15.5	27.8	11.4
20604140040	414	中野飯山線	中野飯山線	壁田松崎線	66230	32.8	33.1	31.4	34.6
20604140060	414	中野飯山線	壁田松崎線	夜間瀬赤岩線	66240	30.0	33.8	32.8	34.9
20604140070	414	中野飯山線	夜間瀬赤岩線	中野市・飯山市境	66250	46.8	50.0	48.1	50.3
20604140080	414	中野飯山線	中野市・飯山市境	飯山野沢温泉線	66250	49.6	50.0	29.0	38.2
20604140030	414	中野飯山線	一般国道 2 9 2 号	中野飯山線	66220	10.4	41.6	20.3	21.1
				計または平均	6	31.4	37.3	31.6	31.8
20604160010	416	南永江替佐停車場線	牟礼永江線	一般国道 1 1 7 号	66260	42.7	35.8	40.8	36.6
20604160030	416	南永江替佐停車場線	一般国道 1 1 7 号		66270	15.2	18.0	20.3	32.2
				計または平均	2	29.0	26.9	30.6	34.4
20604170010	417	信濃平停車場線		上越飯山線	66280	7.9	7.9	16.8	16.8
				計または平均	1	7.9	7.9	16.8	16.8
20604180010	418	蓮停車場線		一般国道 1 1 7 号	66290	43.4	43.4	30.7	30.7
				計または平均	1	43.4	43.4	30.7	30.7
20604190010	419	関沢小沼線	飯山野沢温泉線	一般国道 1 1 7 号	66300	35.8	32.6	30.7	27.6
20604190020	419	関沢小沼線	一般国道 1 1 7 号	上越飯山線	66310	38.6	38.1	45.2	42.8
				計または平均	2	37.2	35.4	38.0	35.2
20604220010	422	羽毛山大日向線	丸子東部インター線	丸子北御牧東部線	66320	35.4	35.4	35.0	35.0
20604220020	422	羽毛山大日向線	丸子北御牧東部線	諏訪白樺湖小諸線	66330	39.0	25.9	35.2	35.2
				計または平均	2	37.2	30.7	35.1	35.1
20604230010	423	御牧原大日向線	立科小諸線	諏訪白樺湖小諸線	66340	41.0	41.0	25.9	39.7
				計または平均	1	41.0	41.0	25.9	39.7



道路区間 調査番号	歩道設置率 (%)	歩道代表幅員 (m)	バス 延長率 (%)	交通区間 調査番号	昼間 ピーク 12時間 比率 (%)	ピーク時間交通量(台/h)				自動車交通量比較 (台/12h)												
						上り		下り		平成 2年	平成 6年	平成 9年	平成 11年	平成 17年	平成 22年	平成 27年	伸び率					
						自動車 種類 (台/h)	うち 大型車 (台/h)	自動車 種類 (台/h)	うち 大型車 (台/h)								6 / 2	9 / 6	11 / 9	17 / 11	22 / 17	27 / 22
65190	0.0	0.0	0.0	64400	11.4							660	356	350	297				0.54	0.98	0.85	
65200	0.0	0.0	0.0	64400	11.4	48	11					660	356	350	297				0.54	0.98	0.85	
65210	1.9	2.8	0.0	64410	12	18	0	16	0			660	356	350	375				0.54	0.98	1.07	
65210	1.9	2.8	0.0	64410	12	18	0	16	0			660	356	350	375				0.54	0.98	1.07	
65220	5.7	2.5	14.3	64420	12.8	24	5	21	3			660	356	561	517				0.54	1.58	0.92	
65220	5.7	2.5	14.3	64420	12.8	24	5	21	3			660	356	561	517				0.54	1.58	0.92	
65150	0.0	0.0	0.0	64370	15	33	1	33	1	379	465	343	660	356	350	467	1.23	0.74	1.92	0.54	0.98	1.33
65150	0.0	0.0	0.0	64370	15	33	1	33	1	379	465	343	660	356	350	467	1.23	0.74	1.92	0.54	0.98	1.33
	1.3	0.9	2.4		13.3	32	4	27	3	379	465	343	660	356	391	396	1.23	0.74	1.92	0.54	1.10	1.02
65230	55.3	2.0	44.7	64430	11.7	89	8	130	1	1917	1598	2524	2600	2069	2035	1871	0.83	1.58	1.03	0.80	0.98	0.92
65230	55.3	2.0	44.7	64430	11.7	89	8	130	1	1917	1598	2524	2600	2069	2035	1871	0.83	1.58	1.03	0.80	0.98	0.92
	55.3	2.0	44.7		11.7	89	8	130	1	1,917	1,598	2,524	2,600	2,069	2,035	1,871	0.83	1.58	1.03	0.80	0.98	0.92
65240	100.0	2.5	40.0	64440	12.7	116	3	113	6			1816	1870	1848	1881	1801			1.03	0.99	1.02	0.96
65250	100.0	2.0	100.0	64450	11.6	200	39								1659	1723						1.04
	100.0	2.3	70.0		12.2	158	21	113	6			1,816	1,870	1,848	1,770	1,762			1.03	0.99	1.02	1.00
65260	7.8	2.5	0.0	64460	12	127	27			944	1178	993	1022	1077	1019	1059	1.25	0.84	1.03	1.05	0.95	1.04
65260	7.8	2.5	0.0	64460	12	127	27			944	1178	993	1022	1077	1019	1059	1.25	0.84	1.03	1.05	0.95	1.04
	7.8	2.5	0.0		12.0	127	27			944	1,178	993	1,022	1,077	1,019	1,059	1.25	0.84	1.03	1.05	0.95	1.04
65270	100.0	2.5	0.0	64470	13.3	718	42							5494	5242	5396					0.95	1.03
65280	100.0	4.0	100.0	64480	11.8	430	5	399	10					5494	7262	7012					1.32	0.97
65290	60.0	3.6	0.0	64490	13.4	430	5	399	10					5494	5242	3706					0.95	0.71
65300	53.3	3.5	100.0	64500	14.5	240	3	256	12	3430	4098	4019	3859	4068	4780	4254	1.19	0.98	0.96	1.05	1.18	0.89
65310	100.0	2.5	100.0	64500	14.5	250	4	365	7	3430	4098	4019	3859	4068	4780	4254	1.19	0.98	0.96	1.05	1.18	0.89
65280	100.0	4.0	100.0	64480	11.8	250	4	365	7					5494	7262	7012					1.32	0.97
	85.6	3.4	66.7		13.2	386	11	357	9	3,430	4,098	4,019	3,859	5,019	5,761	5,272	1.19	0.98	0.96	1.05	1.15	0.91
65320	28.6	2.0	60.0	64510	11.9	69	1	146	0	2509	3380	3905	3703	1888	1849	1811	1.35	1.16	0.95	0.51	0.98	0.98
65330	0.0	0.0	100.0	64520	13.2	249	23			2509	3380	3905	3703	1888	1801	1887	1.35	1.16	0.95	0.51	0.95	1.05
	14.3	1.0	80.0		12.6	159	12	146	0	2,509	3,380	3,905	3,703	1,888	1,825	1,849	1.35	1.16	0.95	0.51	0.97	1.02
65340	66.7	2.5	0.0	64530	12.6	98	3	57	2	318	783	581	599	599	1338	1228	2.46	0.74	1.03	1.00	2.23	0.92
	66.7	2.5	0.0		12.6	98	3	57	2	318	783	581	599	599	1,338	1,228	2.46	0.74	1.03	1.00	2.23	0.92
65350	100.0	1.5	0.0	64540	14.8	109	9			147	90	133	137	137	717	739	0.61	1.48	1.03	1.00	5.23	1.03
	100.0	1.5	0.0		14.8	109	9			147	90	133	137	137	717	739	0.61	1.48	1.03	1.00	5.23	1.03
65360	54.5	2.5	0.0	64550	11.7	64	8	76	5	2741	7320	7252	2061	2036	1168	1196	2.67	0.99	0.28	0.99	0.57	1.02
65360	54.5	2.5	0.0	64550	11.7	64	8	76	5	2741	7320	7252	2061	2036	1168	1196	2.67	0.99	0.28	0.99	0.57	1.02
	54.5	2.5	0.0		11.7	64	8	76	5	2,741	7,320	7,252	2,061	2,036	1,168	1,196	2.67	0.99	0.28	0.99	0.57	1.02
65370	4.9	2.5	46.3	64560	11.8	138	17			1424	954	902	1182	1191	1127	1166	0.67	0.95	1.31	1.01	0.95	1.03
65370	4.9	2.5	46.3	64560	11.8	138	17			1424	954	902	1182	1191	1127	1166	0.67	0.95	1.31	1.01	0.95	1.03
	4.9	2.5	46.3		11.8	138	17			1,424	954	902	1,182	1,191	1,127	1,166	0.67	0.95	1.31	1.01	0.95	1.03
65380	44.9	1.5	59.2	64570	16.6	272	17	300	12	632	1580	2050	2893	3333	3395	3453	2.50	1.30	1.41	1.15	1.02	1.02
	44.9	1.5	59.2		16.6	272	17	300	12	632	1,580	2,050	2,893	3,333	3,395	3,453	2.50	1.30	1.41	1.15	1.02	1.02

道路種別 一般県道 (旅行速度等)

交基 通本 調区 査間 番号	路 線 番 号	路 線 名	起 点 側 接 続 路 線 等	終 点 側 接 続 路 線 等	旅 単 行 位 速 区 度 間 調 番 査 号	平均旅行速度 (上り)		平均旅行速度 (下り)	
						混 雑 時 (km/h)	昼 間 非 混 雑 時 (km/h)	混 雑 時 (km/h)	昼 間 非 混 雑 時 (km/h)
20604240010	424	諏訪茅野線	一般国道20号	諏訪市・茅野市境	66350	39.7	39.2	42.5	40.8
20604240020	424	諏訪茅野線	諏訪市・茅野市境	一般国道152号	66350	44.1	43.1	44.1	41.7
				計または平均	2	41.9	41.2	43.3	41.3
20604250010	425	弘沢富士見線	神ノ原青柳停車場線	原村・富士見町境	66360	46.0	46.9	38.8	42.2
20604250020	425	弘沢富士見線	原村・富士見町境	富士見町・原村境	66360	53.5	56.4	49.7	51.1
20604250030	425	弘沢富士見線	富士見町・原村境	原村・富士見町境	66360	36.9	39.6	41.6	42.6
20604250040	425	弘沢富士見線	原村・富士見町境	中央自動車道西宮線	66360	37.8	44.8	29.4	35.4
				計または平均	4	43.6	46.9	39.9	42.8
20604260010	426	吹上北殿線	与地辰野線	伊那市・南箕輪村境	66370	35.2	35.2	38.9	38.9
20604260020	426	吹上北殿線	伊那市・南箕輪村境	伊那箕輪線	66370	33.3	33.8	28.3	33.6
20604260030	426	吹上北殿線	伊那箕輪線	一般国道153号	66380	33.6	37.2	31.8	32.8
				計または平均	3	34.0	35.4	33.0	35.1
20604280010	428	山吹停車場線	市ノ沢山吹停車場線	飯島飯田線	66390	41.6	42.3	38.7	44.9
				計または平均	1	41.6	42.3	38.7	44.9
20604290010	429	聖高原停車場線	一般国道403号		66400	5.2	7.3	19.2	19.7
				計または平均	1	5.2	7.3	19.2	19.7
20604300010	430	為栗和合線		飯田富山佐久間線	66410				
20604300030	430	為栗和合線		飯田富山佐久間線	66420	27.7	27.7	27.7	27.7
20604300040	430	為栗和合線	飯田富山佐久間線	天龍村・阿南町境	66420	27.7	27.7	27.7	27.7
20604300050	430	為栗和合線	天龍村・阿南町境	阿南町・天龍村境	66420	27.7	27.7	27.7	27.7
20604300060	430	為栗和合線	阿南町・天龍村境	天龍村・阿南町境	66420	27.7	27.7	27.7	27.7
20604300070	430	為栗和合線	天龍村・阿南町境	阿南根羽線	66420	27.7	27.7	27.7	27.7
				計または平均	6	27.7	27.7	27.7	27.7
20604320010	432	柏原徳高線	塩尻鍋割徳高線	小岩岳徳高停車場線	66430	33.7	20.4	34.6	20.7
				計または平均	1	33.7	20.4	34.6	20.7
20604330005	433	千国北城線	一般国道148号	千国北城線	66435	33.4	34.4	33.9	33.0
20604330060	433	千国北城線	千国北城線	小谷村・白馬村境	66446	53.3	49.8	46.1	54.5
20604330050	433	千国北城線	小谷村・白馬村境	千国北城線	66443	47.5	40.1	37.0	48.2
20604330020	433	千国北城線	千国北城線	一般国道148号	66440	47.3	48.0	45.4	45.5
20604330030	433	千国北城線	一般国道148号		66440	28.1	28.6	18.5	22.0
20604330010	433	千国北城線	千国北城線	小谷村・白馬村境	66440	33.4	33.4	33.4	33.4
20604330015	433	千国北城線	小谷村・白馬村境	千国北城線	66440	27.7	37.0	27.7	30.2
				計または平均	7	38.7	38.8	34.6	38.1
20604340010	434	夜間瀬赤岩線	一般国道403号	山ノ内町・中野市境	66450	38.5	41.5	37.6	36.7
20604340020	434	夜間瀬赤岩線	山ノ内町・中野市境	中野飯山線	66460	31.3	31.3	27.8	27.8
				計または平均	2	34.9	36.4	32.7	32.3
20604370010	437	大張北岩水線	一般国道141号	川上佐久線	66470	17.3	16.4	24.2	27.7
				計または平均	1	17.3	16.4	24.2	27.7
20604380010	438	御牧原蓬田線	立科小諸線	東御市・佐久市境	66480	36.8	38.1	37.8	36.0
20604380020	438	御牧原蓬田線	東御市・佐久市境	下仁田浅科線	66490	38.9	38.9	35.3	35.3

平成27年度 全国道路・街路交通情勢調査

道 単 路 状 況 調 査 番 号	歩 道 設 置 率 (%)	歩 道 代 表 幅 員 (m)	バ ス 延 長 率 路 線 (%)	交 通 量 調 査 番 号	昼 間 1 時 間 の ビ ーク 比 率 (%)	ビーク時間交通量(台/h)				自動車交通量比較 (台/12h)												
						上り		下り		平 成 2 年	平 成 6 年	平 成 9 年	平 成 1 1 年	平 成 1 7 年	平 成 2 2 年	平 成 2 7 年	伸び率					
						自 動 車 類 (台/h)	う ち 大 型 車 (台/h)	自 動 車 類 (台/h)	う ち 大 型 車 (台/h)								6 / 2	9 / 6	11 / 9	17 / 11	22 / 17	27 / 22
65390	0.0	0.0	0.0	64580	13	106	37			1013	1250	806	830	826	781	812	1.23	0.64	1.03	1.00	0.95	1.04
65400	20.8	3.5	29.9	64590	19.1	36	2	26	15	663	5383	5768	6735	4137	325	325	8.12	1.07	1.17	0.61	0.08	1.00
	10.4	1.8	15.0		16.1	71	20	26	15	838	3,317	3,287	3,783	2,482	553	569	4.68	0.86	1.10	0.81	0.52	1.02
65410	82.8	1.7	89.7	64600	13.2	522	61			2966	3951	4945	3997	3960	3895	3956	1.33	1.25	0.81	0.99	0.98	1.02
65420	100.0	1.7	100.0	64600	13.2	522	61			2966	3951	4945	3997	3960	3895	3956	1.33	1.25	0.81	0.99	0.98	1.02
65430	90.0	3.5	100.0	64610	13.2	522	61			2966	3951	4945	3997	3960	3895	3956	1.33	1.25	0.81	0.99	0.98	1.02
65440	100.0	3.5	100.0	64610	13.2	522	61			2966	3951	4945	3997	3960	3895	3956	1.33	1.25	0.81	0.99	0.98	1.02
	93.2	2.6	97.4		13.2	522	61			2,966	3,951	4,945	3,997	3,960	3,895	3,956	1.33	1.25	0.81	0.99	0.98	1.02
65450	0.0	0.0	100.0	64620	11.1	139	1	163	4	1953	2537	2444	1496	1479	2133	2711	1.30	0.96	0.61	0.99	1.44	1.27
65460	43.8	2.5	100.0	64620	11.1	139	1	163	4	1953	2537	2444	1496	1479	2133	2711	1.30	0.96	0.61	0.99	1.44	1.27
65460	43.8	2.5	100.0	64620	11.1	139	1	163	4	1953	2537	2444	1496	1479	2133	2711	1.30	0.96	0.61	0.99	1.44	1.27
	29.2	1.7	100.0		11.1	139	1	163	4	1,953	2,537	2,444	1,496	1,479	2,133	2,711	1.30	0.96	0.61	0.99	1.44	1.27
65470	24.0	2.5	0.0	64630	12.6	62	2	42	5	5235	1979	1908	2067	472	831	826	0.38	0.96	1.08	0.23	1.76	0.99
	24.0	2.5	0.0		12.6	62	2	42	5	5,235	1,979	1,908	2,067	472	831	826	0.38	0.96	1.08	0.23	1.76	0.99
65480	0.0	0.0	0.0	64640	16.6	252	35			3337	995	1121	1405	1540	1469	1521	0.30	1.13	1.25	1.10	0.95	1.04
	0.0	0.0	0.0		16.6	252	35			3,337	995	1,121	1,405	1,540	1,469	1,521	0.30	1.13	1.25	1.10	0.95	1.04
65490	0.0	0.0	0.0	64650																		
65500	0.0	0.0	0.0	64660	16.3	8	2			379	119	107	80	80	49	51	0.31	0.90	0.75	1.00	0.61	1.04
65510	0.0	0.0	0.0	64670	26.7	4	0			379	119	107	80	15	14	14	0.31	0.90	0.75	0.19	0.93	1.00
65520	0.0	0.0	0.0	64670	26.7	4	0			379	119	107	80	15	14	14	0.31	0.90	0.75	0.19	0.93	1.00
65530	0.0	0.0	0.0	64670	26.7	4	0			379	119	107	80	15	14	14	0.31	0.90	0.75	0.19	0.93	1.00
65540	0.0	0.0	0.0	64670	26.7	4	0			379	119	107	80	15	14	14	0.31	0.90	0.75	0.19	0.93	1.00
	0.0	0.0	0.0		24.6	5	0			379	119	107	80	28	21	21	0.31	0.90	0.75	0.35	0.87	1.01
65550	26.2	2.5	73.8	64680	11.2	318	17			1965	2554	2879	2968	2940	2805	2836	1.30	1.13	1.03	0.99	0.95	1.01
	26.2	2.5	73.8		11.2	318	17			1,965	2,554	2,879	2,968	2,940	2,805	2,836	1.30	1.13	1.03	0.99	0.95	1.01
65560	10.0	2.5	83.3	64690	11.1	86	7	75	10	1392	1334	1690	1741	1367	1293	1451	0.96	1.27	1.03	0.79	0.95	1.12
65572	100.0	2.5	100.0	64705		86	7	75	10													
65574	100.0	2.5	100.0	64705		121	10															
65570	51.9	2.5	82.7	64700	11.2	97	14	114	11	2184	1968	1781	1334	1319	1078	1890	0.90	0.90	0.75	0.99	0.82	1.75
65570	51.9	2.5	82.7	64700	11.2	97	14	114	11	2184	1968	1781	1334	1319	1078	1890	0.90	0.90	0.75	0.99	0.82	1.75
65560	10.0	2.5	83.3	64690	11.1					1392	1334	1690	1741	1367	1293	1451	0.96	1.27	1.03	0.79	0.95	1.12
65570	51.9	2.5	82.7	64695	10.8					2184	1968	1781	1334	1319	1078	1121	0.90	0.90	0.75	0.99	0.82	1.04
	53.7	2.5	87.8		11.1	97	10	95	11	1,867	1,714	1,745	1,497	1,338	1,164	1,561	0.92	1.05	0.86	0.91	0.87	1.36
65580	81.5	1.5	0.0	64710	11.8	10	1	14	2	677	617	449	463	214	204	204	0.91	0.73	1.03	0.46	0.95	1.00
65590	9.1	2.5	0.0	64710	11.8	10	1	14	2	677	617	449	463	214	204	204	0.91	0.73	1.03	0.46	0.95	1.00
	45.3	2.0	0.0		11.8	10	1	14	2	677	617	449	463	214	204	204	0.91	0.73	1.03	0.46	0.95	1.00
65600	0.0	0.0	0.0	64720	12.8	132	3	126	2	497	659	2152	1741	1936	2014	2020	1.33	3.27	0.81	1.11	1.04	1.00
	0.0	0.0	0.0		12.8	132	3	126	2	497	659	2,152	1,741	1,936	2,014	2,020	1.33	3.27	0.81	1.11	1.04	1.00
65610	0.0	0.0	0.0	64730	11.2	104	3			632	893	1136	1182	910	895	929	1.41	1.27	1.04	0.77	0.98	1.04
65620	0.0	0.0	75.0	64740	11.2	104	3			632	893	1,136	1,182	910	895	929	1.41	1.27	1.04	0.77	0.98	1.04

道路種別 一般県道 (旅行速度等)

交通本 調区 間番 号	路 線 番 号	路 線 名	起 点 側 接 続 路 線 等	終 点 側 接 続 路 線 等	旅 単 行 位 速 度 調 査 番 号	平均旅行速度 (上り)		平均旅行速度 (下り)	
						混 雑 時  (km/h)	昼 間 非 混 雑 時  (km/h)	混 雑 時  (km/h)	昼 間 非 混 雑 時  (km/h)
				計または平均	2	37.9	38.5	36.6	35.7
20604420010	442	諏訪箕輪線	諏訪辰野線		66500	28.9	28.9	29.8	29.8
20604420030	442	諏訪箕輪線	諏訪市・箕輪町境	伊那辰野停車場線	66510	37.9	33.9	32.7	26.4
				計または平均	2	33.4	31.4	31.3	28.1
20604430010	443	内ノ萱伊那線		一般国道361号	66520	31.2	31.2	31.2	31.2
				計または平均	1	31.2	31.2	31.2	31.2
20604440010	444	駄科大瀬木線	一般国道151号	一般国道153号	66530	20.8	18.1	23.0	22.1
				計または平均	1	20.8	18.1	23.0	22.1
20604450010	445	川合川中島線	関崎川中島停車場線	中村金井山停車場線	66540	31.1	34.2	23.3	37.9
20604450020	445	川合川中島線	中村金井山停車場線	一般国道18号	66550	12.5	29.5	12.0	19.7
20604450030	445	川合川中島線	一般国道18号		66560	10.2	15.4	20.8	21.5
20604450040	445	川合川中島線		長野上田線	66570	27.6	28.3	23.8	29.3
				計または平均	4	20.4	26.9	20.0	27.1
20604460010	446	大河内中河原線		一般国道418号	66580	22.2	22.2	29.2	29.2
				計または平均	1	22.2	22.2	29.2	29.2
20604470010	447	大平山松葉線	一般国道151号	一般国道418号	66590	45.7	45.7	46.3	46.3
				計または平均	1	45.7	45.7	46.3	46.3
20604490010	449	上竹田波田線	新田松本線	山形村・松本市境	66600	33.6	27.8	39.5	39.2
20604490020	449	上竹田波田線	山形村・松本市境	上竹田波田線	66600	33.9	38.8	35.9	38.9
20604490030	449	上竹田波田線	上竹田波田線	一般国道158号	66610	27.7	14.0	18.3	35.3
20604490050	449	上竹田波田線	上竹田波田線		66620	42.5	40.5	39.5	38.9
				計または平均	4	34.4	30.3	33.3	38.1
20604500010	450	矢地赤芝線	有明大町線	一般国道147号	66630	40.1	38.9	39.0	39.3
				計または平均	1	40.1	38.9	39.0	39.3
20604510010	451	七曲西原線	一般国道403号	馬曲木島停車場線	66640	47.7	39.0	44.6	43.6
				計または平均	1	47.7	39.0	44.6	43.6
20604520010	452	古屋敷境ノ沢線	小川長野線	長野大町線	66650	32.6	29.6	32.6	28.5
				計または平均	1	32.6	29.6	32.6	28.5
20604530010	453	飯綱高原芋井線		長野戸隠線	66660	26.9	29.2	26.7	31.4
				計または平均	1	26.9	29.2	26.7	31.4
20604550010	455	長沢田村線		伊那生田飯田線	66670	47.5	47.5	47.5	47.5
				計または平均	1	47.5	47.5	47.5	47.5
20604560010	456	大島阿島線		伊那生田飯田線	66680	37.2	38.6	34.7	36.8
				計または平均	1	37.2	38.6	34.7	36.8
20604590010	459	東柏原赤塩線		牟礼永江線	66690	30.4	33.4	35.1	38.4
20604590020	459	東柏原赤塩線	牟礼永江線	三水中野線	66700	38.0	37.4	41.4	47.7
				計または平均	2	34.2	35.4	38.3	43.1
20604600010	460	美ヶ原公園東餅屋線	美ヶ原公園西内線	上田市・長和町境	66710	24.9	35.4	34.2	33.0
20604600020	460	美ヶ原公園東餅屋線	上田市・長和町境	美ヶ原和田線	66720	28.8	31.9	42.6	32.2
20604600040	460	美ヶ原公園東餅屋線	美ヶ原和田線	松本和田線	66730	34.9	47.0	42.0	44.1

道単位 区間 調査号	歩道設置率 (%)	歩道代表幅員 (m)	バス 延長率 (%)	交通量 調査 番号	昼間 12時間 ピーク 比率 (%)	ピーク時間交通量(台/h)				自動車交通量比較 (台/12h)												
						上り		下り		平成 2年	平成 6年	平成 9年	平成 11年	平成 17年	平成 22年	平成 27年	伸び率					
						自動車 類	うち 大型車	自動車 類	うち 大型車								6 / 2	9 / 6	11 / 9	17 / 11	22 / 17	27 / 22
						(台/h)	(台/h)	(台/h)	(台/h)													
	0.0	0.0	37.5		11.2	104	3			632	893	1,136	1,182	910	895	929	1.41	1.27	1.04	0.77	0.98	1.04
65630	0.0	0.0	70.6	64750	10.7	35	3				1132	1399	4335	250	347	326		1.24	3.10	0.06	1.39	0.94
65640	0.0	0.0	0.0	64760	11.7	38	2	21	2	1528	1661	1613	1583	2333	466	506	1.09	0.97	0.98	1.47	0.20	1.09
	0.0	0.0	35.3		11.2	37	3	21	2	1,528	1,397	1,506	2,959	1,292	407	416	1.09	1.11	2.04	0.77	0.80	1.02
65650	4.1	3.5	100.0	64770	10.5	23	2	33	3	280	975	755	773	772	607	534	3.48	0.77	1.02	1.00	0.79	0.88
	4.1	3.5	100.0		10.5	23	2	33	3	280	975	755	773	772	607	534	3.48	0.77	1.02	1.00	0.79	0.88
65660	83.3	1.0	0.0	64780	12.7	254	3	561	6	3873	5258	5924	5732	6818	6677	6394	1.36	1.13	0.97	1.19	0.98	0.96
	83.3	1.0	0.0		12.7	254	3	561	6	3,873	5,258	5,924	5,732	6,818	6,677	6,394	1.36	1.13	0.97	1.19	0.98	0.96
65670	3.3	1.5	36.1	64790	11	292	10	288	12	3633	5479	6517	5982	4515	4732	5276	1.51	1.19	0.92	0.75	1.05	1.11
65670	3.3	1.5	36.1	64790	11	292	10	288	12	3633	5479	6517	5982	4515	4732	5276	1.51	1.19	0.92	0.75	1.05	1.11
65670	3.3	1.5	36.1	64790	11	292	10	288	12	3633	5479	6517	5982	4515	4732	5276	1.51	1.19	0.92	0.75	1.05	1.11
65670	3.3	1.5	36.1	64790	11	292	10	288	12	3633	5479	6517	5982	4515	4732	5276	1.51	1.19	0.92	0.75	1.05	1.11
	3.3	1.5	36.1		11.0	292	10	288	12	3,633	5,479	6,517	5,982	4,515	4,732	5,276	1.51	1.19	0.92	0.75	1.05	1.11
65680	0.0	0.0	0.0	64800	13.9	25	1			280	338	116	80	173	164	179	1.21	0.34	0.69	2.16	0.95	1.09
	0.0	0.0	0.0		13.9	25	1			280	338	116	80	173	164	179	1.21	0.34	0.69	2.16	0.95	1.09
65690	0.0	0.0	0.0	64810	13.5	24	1			2184	1368	1335	1340	440	163	178	0.63	0.98	1.00	0.33	0.37	1.09
	0.0	0.0	0.0		13.5	24	1			2,184	1,368	1,335	1,340	440	163	178	0.63	0.98	1.00	0.33	0.37	1.09
65700	0.0	0.0	0.0	64820	17.9	262	0	110	2	644	811	1069	4080	265	261	2080	1.26	1.32	3.82	0.06	0.98	7.97
65710	0.0	0.0	0.0	64820	17.9	262	0	110	2	644	811	1069	4080	265	261	2080	1.26	1.32	3.82	0.06	0.98	7.97
65710	0.0	0.0	0.0	64820	17.9	262	0	110	2	644	811	1069	4080	265	261	2080	1.26	1.32	3.82	0.06	0.98	7.97
65720	100.0	2.5	0.0	64820	17.9	262	0	110	2	644	811	1069	4080	265	261	2080	1.26	1.32	3.82	0.06	0.98	7.97
	25.0	0.6	0.0		17.9	262	0	110	2	644	811	1,069	4,080	265	261	2,080	1.26	1.32	3.82	0.06	0.98	7.97
65730	100.0	2.5	0.0	64830	14	20	1	38	0	280	338	1844	1741	1762	1733	413	1.21	5.46	0.94	1.01	0.98	0.24
	100.0	2.5	0.0		14.0	20	1	38	0	280	338	1,844	1,741	1,762	1,733	413	1.21	5.46	0.94	1.01	0.98	0.24
65740	0.0	0.0	20.0	64840	14.5	30	1			379	465	360	371	371	193	204	1.23	0.77	1.03	1.00	0.52	1.06
	0.0	0.0	20.0		14.5	30	1			379	465	360	371	371	193	204	1.23	0.77	1.03	1.00	0.52	1.06
65750	0.0	0.0	0.0	64850	13.3	28	3			268	178	261	269	269	210	214	0.66	1.47	1.03	1.00	0.78	1.02
	0.0	0.0	0.0		13.3	28	3			268	178	261	269	269	210	214	0.66	1.47	1.03	1.00	0.78	1.02
65760	0.0	0.0	0.0	64860	11.5	96	6			280	338	116	1090	846	800	834	1.21	0.34	9.40	0.78	0.95	1.04
	0.0	0.0	0.0		11.5	96	6			280	338	116	1,090	846	800	834	1.21	0.34	9.40	0.78	0.95	1.04
65770	1.5	3.0	10.6	64870	12.7	41	2			280	338	116	119	68	346	325	1.21	0.34	1.03	0.57	5.09	0.94
	1.5	3.0	10.6		12.7	41	2			280	338	116	119	68	346	325	1.21	0.34	1.03	0.57	5.09	0.94
65780	2.3	2.5	95.4	64880	12.1	85	3			280	338	116	80	173	688	702	1.21	0.34	0.69	2.16	3.98	1.02
	2.3	2.5	95.4		12.1	85	3			280	338	116	80	173	688	702	1.21	0.34	0.69	2.16	3.98	1.02
65790	39.4	0.0	6.1	64890	12.5	48	2	39	0	1528	2084	1178	1257	1261	1240	694	1.36	0.57	1.07	1.00	0.98	0.56
65790	39.4	0.0	6.1	64890	12.5	48	2	39	0	1528	2084	1178	1257	1261	1240	694	1.36	0.57	1.07	1.00	0.98	0.56
	39.4	0.0	6.1		12.5	48	2	39	0	1,528	2,084	1,178	1,257	1,261	1,240	694	1.36	0.57	1.07	1.00	0.98	0.56
65800	0.0	0.0	72.7	64900	17	37	2			406	138	188	116	230	218	220	0.34	1.36	0.62	1.98	0.95	1.01
65810	0.0	0.0	100.0	64910	15.5	75	3	49	3	592	220	317	123	250	236	799	0.37	1.44	0.39	2.03	0.94	3.39
65820	0.0	0.0	0.0	64920	17.2	39	4			592	220	317	123	250	236	227	0.37	1.44	0.39	2.03	0.94	0.96

道路種別 一般県道 (旅行速度等)

交基 通本 調区 査問 番号	路 線 番 号	路 線 名	起 点 側 接 続 路 線 等	終 点 側 接 続 路 線 等	旅 単 行 位 速 度 区 間 調 査 番 号	平均旅行速度 (上り)		平均旅行速度 (下り)	
						混 雑 時  (km/h)	昼 間 非 混 雑 時  (km/h)	混 雑 時  (km/h)	昼 間 非 混 雑 時  (km/h)
20604600060	460	美ヶ原公園東餅屋線	松本和田線	長和町・松本市境	66740	28.0	36.7	35.8	30.7
20604600070	460	美ヶ原公園東餅屋線	長和町・松本市境	松本市・長和町境	66740	44.5	47.4	47.0	52.9
20604600080	460	美ヶ原公園東餅屋線	松本市・長和町境	霧ヶ峰東餅屋線	66740	40.4	37.6	32.1	45.0
				計または平均	6	33.6	39.3	39.0	39.7
20604610010	461	鳥居本町線	一般国道19号	木曾福島停車場線	66750	31.9	22.0	35.7	27.8
20604610020	461	鳥居本町線	木曾福島停車場線	川合中畑線	66760	11.2	20.1	21.5	21.4
				計または平均	2	21.6	21.1	28.6	24.6
20604640010	464	美ヶ原公園西内線	美ヶ原公園東餅屋線	美ヶ原公園沖線	66770	35.4	35.4	30.3	33.7
20604640030	464	美ヶ原公園西内線	美ヶ原公園沖線	一般国道254号	66780				
				計または平均	2	35.4	35.4	30.3	33.7
20604660010	466	牧干俣線	大前須坂線	牧干俣線	66790	28.5	28.5	32.7	32.7
				計または平均	1	28.5	28.5	32.7	32.7
20604670010	467	坂北停車場線			66800	31.6	9.2	32.2	11.7
				計または平均	1	31.6	9.2	32.2	11.7
20604690010	469	舟場矢下線	一般国道19号	大町麻績インター千曲線	66810	30.7	30.7	31.5	31.5
				計または平均	1	30.7	30.7	31.5	31.5
20604710010	471	奥志賀公園線	奥志賀公園栄線	一般国道292号	66820	40.0	40.0	41.8	41.8
				計または平均	1	40.0	40.0	41.8	41.8
20604720010	472	栗尾見上線		川上佐久線	66830	38.8	40.6	38.3	38.3
				計または平均	1	38.8	40.6	38.3	38.3
20604730005	473	上松御岳線	一般国道19号		66840	23.9	25.8	28.8	29.5
20604730010	473	上松御岳線		上松南木曾線	66840	35.0	39.9	41.6	41.8
20604730020	473	上松御岳線	上松南木曾線	上松町・木曾町境	66850	29.7	29.7	29.7	29.7
20604730030	473	上松御岳線	上松町・木曾町境	開田三岳福島線	66860	33.9	33.9	35.5	35.5
20604730050	473	上松御岳線	開田三岳福島線		66870	38.7	38.7	34.3	34.3
				計または平均	5	32.2	33.6	34.0	34.2
20604740010	474	信濃大町停車場線		有明大町線	66890	20.6	23.6	18.2	20.8
20604740020	474	信濃大町停車場線	有明大町線	一般国道147号	66890	27.3	29.6	28.3	25.1
				計または平均	2	24.0	26.6	23.3	23.0
20604750010	475	信州新中条線	信濃信州新線		66900	32.4	30.5	33.1	31.0
20604750020	475	信州新中条線		長野大町線	66910	25.4	24.0	26.0	24.3
				計または平均	2	28.9	27.3	29.6	27.7
20604760010	476	伊那インター西箕輪線	中央自動車道西宮線	南箕輪村・伊那市境	66920	34.3	23.2	31.8	13.0
20604760020	476	伊那インター西箕輪線	南箕輪村・伊那市境	伊那市・南箕輪村境	66920	19.0	39.4	40.7	46.5
20604760030	476	伊那インター西箕輪線	伊那市・南箕輪村境	南箕輪村・伊那市境	66920	33.2	33.1	22.5	28.7
20604760040	476	伊那インター西箕輪線	南箕輪村・伊那市境	与地辰野線	66920	29.8	36.3	30.5	37.9
				計または平均	4	29.1	33.0	31.4	31.5
20604770010	477	富士見台公園線		中央自動車道西宮線	66930	42.6	42.6	42.6	42.6
				計または平均	1	42.6	42.6	42.6	42.6
20604780010	478	湯田中停車場線	宮村湯田中停車場線	一般国道403号	66940	29.4	23.6	31.4	20.7

## 平成27年度 全国道路・街路交通情勢調査

道路状況調査号	歩道設置率 (%)	歩道代表幅員 (m)	バス延長率 (%)	単位区間調査番号	昼間12時間ピーク比率 (%)	ピーク時間交通量(台/h)				自動車交通量比較 (台/12h)												
						上り		下り		平成2年	平成6年	平成9年	平成11年	平成17年	平成22年	平成27年	伸び率					
						自動車類 (台/h)	うち大型車 (台/h)	自動車類 (台/h)	うち大型車 (台/h)								6 / 2	9 / 6	11 / 9	17 / 11	22 / 17	27 / 22
65830	33.3	0.9	0.0	64930	17.2	39	4			592	220	317	123	250	236	227	0.37	1.44	0.39	2.03	0.94	0.96
65840	66.7	0.9	0.0	64930	17.2	39	4			592	220	317	123	250	236	227	0.37	1.44	0.39	2.03	0.94	0.96
65850	0.0	0.0	0.0	64930	17.2	39	4			592	220	317	123	250	236	227	0.37	1.44	0.39	2.03	0.94	0.96
	16.7	0.3	28.8		16.9	45	4	49	3	561	206	296	122	247	233	321	0.37	1.43	0.43	2.02	0.94	1.37
65860	61.5	2.0	100.0	64940	10.4	703	41			5940	6692	6800	7276	6937	6593	6761	1.13	1.02	1.07	0.95	0.95	1.03
65860	61.5	2.0	100.0	64940	10.4	703	41			5940	6692	6800	7276	6937	6593	6761	1.13	1.02	1.07	0.95	0.95	1.03
	61.5	2.0	100.0		10.4	703	41			5,940	6,692	6,800	7,276	6,937	6,593	6,761	1.13	1.02	1.07	0.95	0.95	1.03
65870	0.8	0.8	0.0	64950	17.9	25	1			406	138	188	116	230	134	140	0.34	1.36	0.62	1.98	0.58	1.04
65880	0.0	0.0	0.0	64960						189	152	209	56	15			0.80	1.38	0.27	0.27		
	0.4	0.4	0.0		17.9	25	1			298	145	199	86	123	134	140	0.57	1.37	0.45	1.13	0.58	1.04
65890	0.0	0.0	0.0	64970	14.3	53	7			677	496	473	285	412	390	371	0.73	0.95	0.60	1.45	0.95	0.95
	0.0	0.0	0.0		14.3	53	7			677	496	473	285	412	390	371	0.73	0.95	0.60	1.45	0.95	0.95
65900	25.0	1.5	0.0	64980	16.6	62	9			4340	632	588	1405	1540	1515	375	0.15	0.93	2.39	1.10	0.98	0.25
	25.0	1.5	0.0		16.6	62	9			4,340	632	588	1,405	1,540	1,515	375	0.15	0.93	2.39	1.10	0.98	0.25
65910	0.0	0.0	30.1	64990	13.6	5	1	4	1	193	226	278	286	286	94	66	1.17	1.23	1.03	1.00	0.33	0.70
	0.0	0.0	30.1		13.6	5	1	4	1	193	226	278	286	286	94	66	1.17	1.23	1.03	1.00	0.33	0.70
65920	15.9	1.0	99.2	65000	11.8	254	27				1645	2446	2520	2218	2098	2155		1.49	1.03	0.88	0.95	1.03
	15.9	1.0	99.2		11.8	254	27				1,645	2,446	2,520	2,218	2,098	2,155		1.49	1.03	0.88	0.95	1.03
65930	0.0	0.0	100.0	65010	13.3	117	12				1207	1640	1581	862	848	876		1.36	0.96	0.55	0.98	1.03
	0.0	0.0	100.0		13.3	117	12				1,207	1,640	1,581	862	848	876		1.36	0.96	0.55	0.98	1.03
65940	14.2	2.5	45.8	65020	9.8	44	2	54	1	1839	1670	1726	1647	1085	1121	1005	0.91	1.03	0.95	0.66	1.03	0.90
65940	14.2	2.5	45.8	65020	9.8	44	2	54	1	1839	1670	1726	1647	1085	1121	1005	0.91	1.03	0.95	0.66	1.03	0.90
65940	14.2	2.5	45.8	65020	9.8	44	2	54	1	1839	1670	1726	1647	1085	1121	1005	0.91	1.03	0.95	0.66	1.03	0.90
65950	0.0	0.0	0.0	65030	12.3	143	12				1871	1844	1741	1185	1121	1160		0.99	0.94	0.68	0.95	1.03
65960	0.0	0.0	100.0	65040	11.8	194	31				1871	1844	1741	1666	1576	1645		0.99	0.94	0.96	0.95	1.04
	8.5	1.5	47.5		10.7	94	10	54	1	1,839	1,750	1,773	1,685	1,221	1,212	1,164	0.91	1.01	0.95	0.72	1.00	0.95
65980	100.0	3.0	100.0	65060	10.5	237	7	255	9	4020	6376	4838	4912	4615	5416	4688	1.59	0.76	1.02	0.94	1.17	0.87
65980	100.0	3.0	100.0	65060	10.5	237	7	255	9	4020	6376	4838	4912	4615	5416	4688	1.59	0.76	1.02	0.94	1.17	0.87
	100.0	3.0	100.0		10.5	237	7	255	9	4,020	6,376	4,838	4,912	4,615	5,416	4,688	1.59	0.76	1.02	0.94	1.17	0.87
65990	0.0	0.0	0.0	65070	15.1	44	5			205	177	261	1774	1330	1258	293	0.86	1.47	6.80	0.75	0.95	0.23
65990	0.0	0.0	0.0	65070	15.1	44	5			205	177	261	1774	1330	1258	293	0.86	1.47	6.80	0.75	0.95	0.23
	0.0	0.0	0.0		15.1	44	5			205	177	261	1,774	1,330	1,258	293	0.86	1.47	6.80	0.75	0.95	0.23
66000	100.0	3.1	0.0	65080	13.7	392	41	393	35	7756	8834	8817	8370	9778	5593	5743	1.14	1.00	0.95	1.17	0.57	1.03
66010	100.0	3.1	0.0	65080	13.7	392	41	393	35	7756	8834	8817	8370	9778	5593	5743	1.14	1.00	0.95	1.17	0.57	1.03
66020	81.8	2.3	100.0	65080	13.7	392	41	393	35	7756	8834	8817	8370	9778	5593	5743	1.14	1.00	0.95	1.17	0.57	1.03
66030	100.0	2.5	100.0	65080	13.7	392	41	393	35	7756	8834	8817	8370	9778	5593	5743	1.14	1.00	0.95	1.17	0.57	1.03
	95.5	2.7	50.0		13.7	392	41	393	35	7,756	8,834	8,817	8,370	9,778	5,593	5,743	1.14	1.00	0.95	1.17	0.57	1.03
66040	0.0	0.0	0.0	65090	9.8	37	4			589	401	581	398	630	400	382	0.68	1.45	0.69	1.58	0.63	0.96
	0.0	0.0	0.0		9.8	37	4			589	401	581	398	630	400	382	0.68	1.45	0.69	1.58	0.63	0.96
66050	37.5	2.5	0.0	65100	12.4	146	1	128	2	1,981	2,244	2,466	2,540	2,027	1,934	2,217	1.13	1.10	1.03	0.80	0.95	1.15

道路種別 一般県道 (旅行速度等)

交通本調区 番号	路線 番号	路線名	起点側接続路線等	終点側接続路線等	旅単 行位 区 度 調 番 号	平均旅行速度 (上り)		平均旅行速度 (下り)	
						混 雑 時 (km/h)	昼 間 非 混 雑 時 (km/h)	混 雑 時 (km/h)	昼 間 非 混 雑 時 (km/h)
				計または平均	1	29.4	23.6	31.4	20.7
20604800010	480	松原湖高原線	一般国道299号	一般国道141号	66950	44.9	45.1	44.9	46.4
				計または平均	1	44.9	45.1	44.9	46.4
20604820010	482	大木浅田切線	百沢白田線	湯沢望月線	66960	26.8	26.8	26.8	26.8
20604820030	482	大木浅田切線	湯沢望月線	雨境望月線	66970	31.3	32.3	31.6	32.0
				計または平均	2	29.1	29.6	29.2	29.4
20604830010	483	大屋停車場田沢線	一般国道152号	上田市・東御市境	66980	3.5	11.1	27.8	28.7
20604830020	483	大屋停車場田沢線	上田市・東御市境	東御市・上田市境	66980	3.9	15.5	24.5	25.0
20604830030	483	大屋停車場田沢線	東御市・上田市境	一般国道18号	66980	17.8	24.4	13.1	14.9
20604830050	483	大屋停車場田沢線	一般国道18号	小諸上田線	66990	33.1	33.1	26.9	28.1
20604830060	483	大屋停車場田沢線	小諸上田線		67000	22.3	24.6	31.1	41.5
				計または平均	5	16.1	21.7	24.7	27.6
20604840010	484	富士見原茅野線	北杜富士見線	富士見高原線	67010	51.9	53.0	47.3	53.8
20604840020	484	富士見原茅野線	富士見高原線	富士見町・原村境	67010	55.6	57.6	58.0	54.1
20604840030	484	富士見原茅野線	富士見町・原村境		67010	54.1	56.3	52.1	52.2
20604840050	484	富士見原茅野線		洪ノ湯堀線	67020	36.5	36.5	39.2	39.2
20604840060	484	富士見原茅野線	洪ノ湯堀線	一般国道299号	67030	29.2	31.3	42.4	40.8
20604840080	484	富士見原茅野線	茅野停車場八子ヶ峰公園線	一般国道152号	67040	41.3	42.9	40.1	39.0
				計または平均	6	44.8	46.3	46.5	46.5
20604850010	485	富士見高原線	富士見原茅野線	茅野北杜葺崎線	67050	35.5	35.5	35.5	35.5
20604850020	485	富士見高原線	茅野北杜葺崎線	一般国道20号	67060	33.5	33.5	33.5	33.5
				計または平均	2	34.5	34.5	34.5	34.5
20604860010	486	王滝加子母付知線	御岳王滝黒沢線		67070	44.0	42.5	44.0	43.8
				計または平均	1	44.0	42.5	44.0	43.8
20604870010	487	諏訪湖四賀線	諏訪辰野線	一般国道20号	67080	25.8	27.7	25.6	27.4
				計または平均	1	25.8	27.7	25.6	27.4
20604880010	488	車屋大久保線	伊那生田飯田線	沢渡高遠線	67090	37.5	42.1	43.6	40.9
20604880020	488	車屋大久保線	沢渡高遠線	伊那市・駒ヶ根市境	67100	36.9	42.2	39.1	42.2
20604880030	488	車屋大久保線	伊那市・駒ヶ根市境	栗林宮田停車場線	67100	60.2	60.2	60.2	60.2
				計または平均	3	44.9	48.2	47.6	47.8
20604890010	489	伊那北殿線	一般国道153号	伊那市・南箕輪村境	67110	19.6	10.8	19.8	16.2
20604890020	489	伊那北殿線	伊那市・南箕輪村境	一般国道153号	67110	35.5	28.3	35.5	30.7
				計または平均	2	27.6	19.6	27.7	23.5
20604900010	490	中山松倉線		一般国道152号	67120	46.6	46.6	45.8	45.8
				計または平均	1	46.6	46.6	45.8	45.8
20604910010	491	親田中村線	天竜公園阿智線	下條村・飯田市境	67130	40.2	40.2	40.2	40.2
20604910020	491	親田中村線	下條村・飯田市境	田中乱橋線	67130	40.2	40.2	40.2	40.2
20604910040	491	親田中村線	田中乱橋線	時又中村線	67140	49.0	49.9	52.4	53.9
				計または平均	3	43.1	43.4	44.3	44.8
20604920010	492	天竜峡停車場下平線	天竜峡停車場線	飯田富山佐久間線	67150	31.1	21.4	30.8	26.5



道単 路区 況間 調番 号	歩道 設置 率 (%)	歩道 代表 幅員 (m)	バス 延長 率 (%)	交単 通量 調番 号	昼間 12時 間 ピーク 比率 (%)	ピーク時間交通量(台/h)				自動車交通量比較 (台/12h)												
						上り		下り		平成 2年	平成 6年	平成 9年	平成 11年	平成 17年	平成 22年	平成 27年	伸び率					
						自動 車類 (台/h)	うち 大型 車 (台/h)	自動 車類 (台/h)	うち 大型 車 (台/h)								6 / 2	9 / 6	11 / 9	17 / 11	22 / 17	27 / 22
	37.5	2.5	0.0		12.4	146	1	128	2	1,981	2,244	2,466	2,540	2,027	1,934	2,217	1.13	1.10	1.03	0.80	0.95	1.15
66060	47.2	2.5	100.0	65110	10.1	90	12	102	8	1700	1818	1787	1677	776	1993	1904	1.07	0.98	0.94	0.46	2.57	0.96
	47.2	2.5	100.0		10.1	90	12	102	8	1,700	1,818	1,787	1,677	776	1,993	1,904	1.07	0.98	0.94	0.46	2.57	0.96
66070	0.0	0.0	0.0	65120	14.9	6	0	5	0			94	97	97	104	74			1.03	1.00	1.07	0.71
66080	15.5	2.5	0.0	65120	14.9	6	0	5	0			94	97	97	104	74			1.03	1.00	1.07	0.71
	7.8	1.3	0.0		14.9	6	0	5	0			94	97	97	104	74			1.03	1.00	1.07	0.71
66090	0.0	0.0	0.0	65130	11	271	3	111	0			576	1530	1633	1606	3483			2.66	1.07	0.98	2.17
66100	0.0	0.0	0.0	65130	11	271	3	111	0			576	1530	1633	1606	3483			2.66	1.07	0.98	2.17
66110	0.0	0.0	0.0	65130	11	271	3	111	0			576	1530	1633	1606	3483			2.66	1.07	0.98	2.17
66120	16.7	2.0	0.0	65130	11	271	3	111	0			576	1530	1633	1606	3483			2.66	1.07	0.98	2.17
66120	16.7	2.0	0.0	65140	14	234	25					576	1530	1633	1606	1672			2.66	1.07	0.98	1.04
	6.7	0.8	0.0		11.6	264	7	111	0			576	1,530	1,633	1,606	3,121			2.66	1.07	0.98	1.94
66130	12.7	2.5	0.0	65150	11.4	84	9	88	8			1499	1544	1668	1466	1508			1.03	1.08	0.88	1.03
66130	12.7	2.5	0.0	65150	11.4	84	9	88	8			1499	1544	1668	1466	1508			1.03	1.08	0.88	1.03
66140	0.0	0.0	27.3	65150	11.4	84	9	88	8			1499	1544	1668	1466	1508			1.03	1.08	0.88	1.03
66150	9.1	2.5	100.0	65160																		
66150	9.1	2.5	100.0	65160																		
66160	0.0	0.0	0.0	65170																		
	7.3	1.7	37.9		11.4	84	9	88	8			1,499	1,544	1,668	1,466	1,508			1.03	1.08	0.88	1.03
66170	0.0	0.0	0.0	65180																		
66170	0.0	0.0	0.0	65180																		
	0.0	0.0	0.0																			
66180	0.0	0.0	85.4	65190	12.3	148	12					654	673	1185	1166	1202			1.03	1.76	0.98	1.03
	0.0	0.0	85.4		12.3	148	12					654	673	1,185	1,166	1,202			1.03	1.76	0.98	1.03
66190	65.8	1.9	39.5	65200	9.3	560	27	606	14			14624	14551	14087	12929	12604			1.00	0.97	0.92	0.97
	65.8	1.9	39.5		9.3	560	27	606	14			14,624	14,551	14,087	12,929	12,604			1.00	0.97	0.92	0.97
66200	50.0	2.5	91.4	65210	25	42	0	246	0	2901	2793	2927	3554	3520	754	1154	0.96	1.05	1.21	0.99	0.21	1.53
66200	50.0	2.5	91.4	65210	25	42	0	246	0	2901	2793	2927	3554	3520	754	1154	0.96	1.05	1.21	0.99	0.21	1.53
66210	0.0	0.0	0.0	65220	16.7	25	1	10	0	2901	2793	2927	3554	3520	754	209	0.96	1.05	1.21	0.99	0.21	0.28
	33.3	1.7	60.9		22.2	36	0	167	0	2,901	2,793	2,927	3,554	3,520	754	839	0.96	1.05	1.21	0.99	0.21	1.11
66220	0.0	0.0	0.0	65230	13.4	365	3	215	3			3783	3432	4523	6039	4320			0.91	1.32	1.34	0.72
66230	2.9	2.0	8.8	65230	13.4	365	3	215	3			3783	3432	4523	6039	4320			0.91	1.32	1.34	0.72
	1.5	1.0	4.4		13.4	365	3	215	3			3,783	3,432	4,523	6,039	4,320			0.91	1.32	1.34	0.72
66240	0.0	0.0	19.6	65240	13.2	27	1	10	2			1613	1583	259	245	280			0.98	0.16	0.95	1.14
	0.0	0.0	19.6		13.2	27	1	10	2			1,613	1,583	259	245	280			0.98	0.16	0.95	1.14
66250	0.0	0.0	0.0	65250	11.9	14	3	31	1			3174	3543	17	381	377			1.12	0.00	22.41	0.99
66260	0.0	0.0	47.5	65250	11.9	14	3	31	1			3174	3543	17	381	377			1.12	0.00	22.41	0.99
66270	38.8	1.6	100.0	65260	13.8	174	10	279	3			2942	3030	3874	3246	3282			1.03	1.28	0.84	1.01
	12.9	0.5	49.2		12.5	67	5	114	2			3,097	3,372	1,303	1,336	1,345			1.09	0.43	15.22	1.00
66280	16.7	1.0	100.0	65270	13.4	205	5	184	5			469	706	706	674	2,897			1.51	1.00	0.95	4.30

道路種別 一般県道 (旅行速度等)

交通本調区 査問番 号	路 線 番 号	路 線 名	起 点 側 接 続 路 線 等	終 点 側 接 続 路 線 等	旅 単 行 位 速 度 調 査 番 号	平均旅行速度 (上り)		平均旅行速度 (下り)	
						混 雑 時 (km/h)	昼 間 非 混 雑 時 (km/h)	混 雑 時 (km/h)	昼 間 非 混 雑 時 (km/h)
20604920020	492	天竜峡停車場下平線	飯田富山佐久間線	米川飯田線	67150	27.1	29.7	27.2	28.4
20604920040	492	天竜峡停車場下平線	米川飯田線	米川駄科停車場線	67160	44.4	34.0	41.0	35.2
				計または平均	3	34.2	28.4	33.0	30.0
20604930010	493	姥神奈良井線	一般国道361号	一般国道19号	67170	39.0	42.5	39.0	42.1
				計または平均	1	39.0	42.5	39.0	42.1
20604940010	494	聖高原杉崎線	聖高原千曲線	大町麻績インター千曲線	67180	32.1	32.1	32.3	32.3
				計または平均	1	32.1	32.1	32.3	32.3
20604950010	495	豊科大天井岳線	一般国道19号	柏矢町田沢停車場線	67190	25.3	36.2	24.2	31.9
20604950020	495	豊科大天井岳線	柏矢町田沢停車場線	一般国道147号	67200	25.1	36.1	22.5	23.0
20604950040	495	豊科大天井岳線	一般国道147号	塩尻鍋割穂高線	67210	33.6	37.4	35.1	35.6
20604950060	495	豊科大天井岳線	塩尻鍋割穂高線		67220	30.6	31.1	33.3	33.6
20604950090	495	豊科大天井岳線	小倉梓橋停車場線		67240	28.6	28.6	28.6	28.6
				計または平均	5	28.6	33.9	28.7	30.5
20604960010	496	あづみの公園大町線		有明大町線	67250	50.4	35.4	38.0	40.0
20604960020	496	あづみの公園大町線	有明大町線	一般国道147号	67250	40.8	42.8	38.9	39.6
				計または平均	2	45.6	39.1	38.5	39.8
20604970010	497	美麻八坂線	長野大町線	小島信濃木崎停車場線	67260	45.6	38.0	44.1	38.7
20604970030	497	美麻八坂線	小島信濃木崎停車場線	川口大町線	67260	42.1	42.7	43.9	42.6
20604970040	497	美麻八坂線	川口大町線	大町麻績インター千曲線	67260	27.3	27.3	31.2	31.2
				計または平均	3	38.3	36.0	39.7	37.5
20604980010	498	聖高原千曲線	一般国道403号	麻績村・筑北村境	67270	26.1	26.1	26.1	26.1
20604980020	498	聖高原千曲線	麻績村・筑北村境	聖高原杉崎線	67270	27.7	27.7	24.4	24.4
20604980030	498	聖高原千曲線	聖高原杉崎線	筑北村・千曲市境	67280	22.4	22.4	21.8	21.8
20604980040	498	聖高原千曲線	筑北村・千曲市境	大町麻績インター千曲線	67290	30.0	30.0	29.9	31.3
20604980050	498	聖高原千曲線	大町麻績インター千曲線	一般国道18号	67300	16.3	25.4	18.4	22.3
				計または平均	5	24.5	26.3	24.1	25.2
20604990010	499	相之島高山線	村山小布施停車場線	新田春木線	67310	32.5	31.0	33.8	34.2
20604990020	499	相之島高山線	新田春木線	一般国道403号	67320	22.1	24.8	27.2	26.7
20604990030	499	相之島高山線	一般国道403号	須坂市・高山村境	67330	28.0	23.9	32.5	24.8
20604990040	499	相之島高山線	須坂市・高山村境	須坂中野線	67640	44.5	44.5	42.0	42.0
				計または平均	4	31.8	31.1	33.9	31.9
20605000010	500	豊田中野線	一般国道117号	一般国道292号	67350				
				計または平均	1				
20605020010	502	奥志賀公園栄線	奥志賀公園線	山ノ内町・木島平村境	67360	35.7	31.1	38.9	29.9
20605020020	502	奥志賀公園栄線	山ノ内町・木島平村境	木島平村・栄村境	67360	30.2	30.2	26.6	26.6
20605020030	502	奥志賀公園栄線	木島平村・栄村境	栄村・木島平村境	67360	31.3	31.3	30.8	30.8
20605020040	502	奥志賀公園栄線	栄村・木島平村境	木島平村・栄村境	67360	34.6	34.6	32.2	32.2
20605020050	502	奥志賀公園栄線	木島平村・栄村境	栄村・野沢温泉村境	67360	37.1	37.1	34.8	34.8
20605020060	502	奥志賀公園栄線	栄村・野沢温泉村境	野沢温泉村・栄村境	67360	40.4	40.4	40.4	40.4
20605020070	502	奥志賀公園栄線	野沢温泉村・栄村境	箕作飯山線	67360	35.5	35.5	35.5	35.5

単 道 路 状 況 調 査 番 号	歩 道 設 置 率  (%)	歩 道 代 表 幅 員  (m)	バ ス 路 線 延 長 率  (%)	単 交 通 量 調 査 番 号	昼 間 1 2 時 間 ビ ー ク 比 率  (%)	ピーク時間交通量(台/h)				自動車交通量比較 (台/12h)													
						上り		下り		平 成 2 年	平 成 6 年	平 成 9 年	平 成 1 1 年	平 成 1 7 年	平 成 2 2 年	平 成 2 7 年	伸び率						
						自 動 車 類  (台/h)	う ち 大 型 車  (台/h)	自 動 車 類  (台/h)	う ち 大 型 車  (台/h)								6 / 2	9 / 6	11 / 9	17 / 11	22 / 17	27 / 22	
66290	0.0	0.0	0.0	65280	13.2	41	2	67	0				469	706	706	804	817			1.51	1.00	1.14	1.02
66300	26.8	1.8	2.4	65290	22.2	25	1	25	0				469	706	245	274	225			1.51	0.35	1.12	0.82
	14.5	0.9	34.1		16.3	90	3	92	2				469	706	552	584	1,313			1.51	0.78	1.07	2.05
66310	0.0	0.0	100.0	65300	11.9	31	2	28	1				150	154	154	394	494			1.03	1.00	2.56	1.25
	0.0	0.0	100.0		11.9	31	2	28	1				150	154	154	394	494			1.03	1.00	2.56	1.25
66320	0.0	0.0	0.0	65310																			
	0.0	0.0	0.0																				
66330	100.0	3.5	0.0	65320	12.4	521	51					2734	2645	4237	4167	4204				0.97	1.60	0.98	1.01
66340	95.0	2.5	0.0	65330	12.4	521	51					2734	2645	4237	4167	4204				0.97	1.60	0.98	1.01
66350	90.6	2.5	86.8	65340	9.7	544	18	414	20	1101	1199	2016	2544	4193	9451	9830	1.09	1.68	1.26	1.65	2.25	1.04	
66360	30.0	3.5	42.0	65350	9.7	390	27			1101	1199	2016	2544	4193	3966	4020	1.09	1.68	1.26	1.65	0.95	1.01	
66380	0.0	0.0	0.0	65370	14.6	67	8			69	60	175	2544	6398	6052	456	0.87	2.92	14.54	2.51	0.95	0.08	
	63.1	2.4	25.8		11.8	409	31	414	20	757	819	1,935	2,584	4,652	5,561	4,543	1.02	2.09	3.80	1.80	1.22	0.83	
66390	100.0	5.5	20.0	65380	11.8	71	4	82	5					761	749	1295					0.98	1.73	
66390	100.0	5.5	20.0	65380	11.8	71	4	82	5					761	749	1295					0.98	1.73	
	100.0	5.5	20.0		11.8	71	4	82	5					761	749	1,295					0.98	1.73	
66400	0.0	0.0	100.0	65390	15.1	53	2	28	1			612	536	535	504	538			0.88	1.00	0.94	1.07	
66410	0.0	0.0	47.7	65400	11.4	19	0	9	0	379	465	343	536	761	720	246	1.23	0.74	1.56	1.42	0.95	0.34	
66410	0.0	0.0	47.7	65410	12.8	11	1	12	1	379	465	343	536	761	720	180	1.23	0.74	1.56	1.42	0.95	0.25	
	0.0	0.0	65.1		13.1	28	1	16	1	379	465	433	536	686	648	321	1.23	0.74	1.33	1.28	0.95	0.55	
66420	0.0	0.0	0.0	65420	13.4	64	5					588	636	523	495	476			1.08	0.82	0.95	0.96	
66430	0.0	0.0	0.0	65420	13.4	64	5					588	636	523	495	476			1.08	0.82	0.95	0.96	
66430	0.0	0.0	0.0	65420	13.4	64	5					588	636	523	495	476			1.08	0.82	0.95	0.96	
66440	4.3	0.8	0.0	65430	13.4	64	5						636	523	495	476				0.82	0.95	0.96	
66450	100.0	3.5	76.9	65440	9.8	195	1	168	4			3854	4497	4222	3802	3718			1.17	0.94	0.90	0.98	
	20.9	0.9	15.4		12.7	90	4	168	4	1,405	1,408	1,263	1,156	1,124			1.10	0.84	0.94	0.96			
66460	100.0	1.7	0.0	65450	14.9	395	23	373	10			5669	5206	6376	6271	5157			0.92	1.22	0.98	0.82	
66470	100.0	3.5	100.0	65460	13.4	334	21	431	12			5669	5206	6376	5758	5728			0.92	1.22	0.90	0.99	
66480	80.0	4.0	0.0	65470	11.7	754	85					5669	5206	6376	6271	6442			0.92	1.22	0.98	1.03	
66490	11.1	4.0	55.6	65480	11.7	754	85					5669	5206	6376	6271	6442			0.92	1.22	0.98	1.03	
	72.8	3.3	38.9		12.9	559	54	402	11	5,669	5,206	6,376	6,143	5,942			0.92	1.22	0.96	0.97			
66500	100.0	2.5	0.0	65490																			
	100.0	2.5	0.0																				
66510	0.0	0.0	0.0	65500	11.8	254	27					387	137	2218	2098	2155			0.35	16.19	0.95	1.03	
66520	0.0	0.0	0.0	65510	14.6	34	3					387	137	137	240	231			0.35	1.00	1.75	0.96	
66530	0.0	0.0	0.0	65510	14.6	34	3					387	137	137	240	231			0.35	1.00	1.75	0.96	
66540	0.0	0.0	0.0	65510	14.6	34	3					387	137	137	240	231			0.35	1.00	1.75	0.96	
66550	0.0	0.0	0.0	65510	14.6	34	3					387	137	137	240	231			0.35	1.00	1.75	0.96	
66560	0.0	0.0	0.0	65510	14.6	34	3					387	137	137	240	231			0.35	1.00	1.75	0.96	
66570	0.0	0.0	0.0	65510	14.6	34	3					387	137	137	240	231			0.35	1.00	1.75	0.96	

道路種別 一般県道 (旅行速度等)

交通本 調区 査問 番号	路 線 番 号	路 線 名	起 点 側 接 続 路 線 等	終 点 側 接 続 路 線 等	旅 単 行 位 速 度 区 間 調 査 号	平均旅行速度 (上り)		平均旅行速度 (下り)	
						混 雑 時 (km/h)	昼 間 非 混 雑 時 (km/h)	混 雑 時 (km/h)	昼 間 非 混 雑 時 (km/h)
				計または平均	7	35.0	34.3	34.2	32.9
20605030010	503	斑尾大川線	飯山斑尾新井線	一般国道292号	67370	37.0	39.8	45.8	36.0
				計または平均	1	37.0	39.8	45.8	36.0
20605040010	504	信濃斑尾高原線	古間停車場野尻線	飯山妙高高原線	67890	41.5	38.6	35.9	37.2
20605040030	504	信濃斑尾高原線	飯山妙高高原線	一般県道信濃斑尾高原線	67390	42.6	40.5	40.1	35.6
				計または平均	2	42.1	39.6	38.0	36.4
20605050010	505	三水中野線	牟礼永江線	東柏原赤塩線	67400	41.1	<i>41.8</i>	41.1	42.7
20605050020	505	三水中野線	東柏原赤塩線	飯綱町・中野市境	67410	44.9	46.0	49.6	46.5
20605050030	505	三水中野線	飯綱町・中野市境	一般国道117号	67420	48.7	45.6	45.1	48.0
20605050040	505	三水中野線	一般国道117号	中野豊野線	67430	36.0	37.9	45.2	42.1
20605050050	505	三水中野線	中野豊野線	中野豊野線	67440	23.2	31.3	21.6	27.7
				計または平均	5	38.8	40.5	40.5	41.4
20605060010	506	戸隠高原浅川線	長野戸隠線	栃原北郷信濃線	67450	55.1	51.7	49.9	49.1
20605060030	506	戸隠高原浅川線	栃原北郷信濃線	戸隠高原浅川線	67460	45.4	44.5	44.9	44.4
20605060040	506	戸隠高原浅川線	戸隠高原浅川線	戸隠高原浅川線	67470	51.8	53.5	51.8	49.7
20605060050	506	戸隠高原浅川線	戸隠高原浅川線	長野信濃線	67480	37.5	48.6	11.6	12.9
20605060070	506	戸隠高原浅川線	戸隠高原浅川線	戸隠高原浅川線	67490				
20605060080	506	戸隠高原浅川線	戸隠高原浅川線	長野信濃線	67500	22.9	16.5	10.6	14.8
				計または平均	6	42.5	43.0	33.8	34.2
20605070010	507	秋山郷森宮野原停車場線		長瀬横倉停車場線	67510	50.1	47.4	49.5	43.1
20605070050	507	秋山郷森宮野原停車場線	一般国道117号		67530	15.5	13.8	26.6	22.8
20605070030	507	秋山郷森宮野原停車場線	長瀬横倉停車場線	一般県道北野森宮野原停車場	67520	46.0	44.4	48.2	42.6
				計または平均	3	37.2	35.2	41.4	36.2
20604730070	508	上松南木曾線	上松御岳線		66880	<i>58.0</i>	<i>58.0</i>	57.7	57.7
20605080010	508	上松南木曾線	一般国道19号	上松御岳線	67540	47.0	51.7	47.6	50.8
20605080030	508	上松南木曾線	一般国道19号		67550				
20605080050	508	上松南木曾線		一般国道19号	67560				
					4	52.5	54.9	52.7	54.3

道路状況調査番号	歩道設置率 (%)	歩道代表幅員 (m)	バス延長率 (%)	単一区間調査番号	昼間12時間ピーク比率 (%)	ピーク時間交通量(台/h)				自動車交通量比較 (台/12h)												
						上り		下り		平成2年	平成6年	平成9年	平成11年	平成17年	平成22年	平成27年	伸び率					
						自動車類 (台/h)	うち大型車 (台/h)	自動車類 (台/h)	うち大型車 (台/h)								6/2	9/6	11/9	17/11	22/17	27/22
	0.0	0.0	0.0		14.2	65	6				387	137	434	505	506			0.35	3.17	1.64	0.97	
66580	9.1	2.0	0.0	65520	10.5	36	4				560	577	381	360	341			1.03	0.66	0.94	0.95	
	9.1	2.0	0.0		10.5	36	4				560	577	381	360	341			1.03	0.66	0.94	0.95	
66590	4.4	1.3	0.0	65530	11.1	60	6	49	5													
66600	5.7	1.8	0.0	65540	13	43	1	36	2							609						
	5.1	1.5	0.0		12.1	52	4	43	4							794						
66610	20.9	2.0	74.4	65550	13.7	101	4			694	710	194	199	199	716	738	1.02	0.27	1.03	1.00	3.60	1.03
66610	20.9	2.0	74.4	65550	13.7	101	4			694	710	194	199	199	716	738	1.02	0.27	1.03	1.00	3.60	1.03
66620	0.0	0.0	0.0	65560	13.5	600	59			3390	3167	4777	5197	4470	4397	4441	0.93	1.51	1.09	0.86	0.98	1.01
66630	65.4	2.5	73.1	65570	13	314	7	438	12	3390	3167	4777	5197	4470	4923	5784	0.93	1.51	1.09	0.86	1.10	1.17
66630	65.4	2.5	73.1	65570	13	314	7	438	12	3390	3167	4777	5197	4470	4923	5784	0.93	1.51	1.09	0.86	1.10	1.17
	34.5	1.8	59.0		13.4	286	16	438	12	2,312	2,184	2,944	3,198	2,762	3,135	3,497	0.97	1.01	1.07	0.92	2.08	1.08
66640	0.0	0.0	100.0	65580	12	134	8	196	13			1713	1842	2544	2829	2750			1.08	1.38	1.11	0.97
66650	16.0	2.5	100.0	65590	10.8	298	44			1125	2186	2783	2866	2871	2716	2755	1.94	1.27	1.03	1.00	0.95	1.01
66650	16.0	2.5	100.0	65590	10.8	298	44			1125	2186	2783	2866	2871	2716	2755	1.94	1.27	1.03	1.00	0.95	1.01
66650	16.0	2.5	100.0	65600																		
66660	0.0	0.0	0.0	65610																		
66660	0.0	0.0	0.0	65610																		
	8.0	1.3	66.7		11.2	243	32	196	13	1,125	2,186	2,426	2,525	2,762	2,754	2,753	1.94	1.27	1.05	1.13	1.00	1.00
66670	5.3	2.0	89.5	65620	12	64	7			628	546	499	514	577	546	534	0.87	0.91	1.03	1.12	0.95	0.98
66690	0.0	0.0	100.0	65640	15.2	64	7			1528	4323	5071	660	356	350	328	2.83	1.17	0.13	0.54	0.98	0.94
66680	8.1	1.5	81.1	65630	12	50	12			628	546	499	514	577	546	534	0.87	0.91	1.03	1.12	0.95	0.98
	4.5	1.2	90.2		13.1	59	9			928	1,805	2,023	563	503	481	465	1.52	1.00	0.73	0.93	0.96	0.97
65970	2.9	1.5	0.0	69012	12.5	48	6	49	7						892	777						0.87
66700	20.7	2.5	0.0	65650																		
66710	0.0	0.0	54.0	65660	13.6	12	5	18	6							220						
66720	0.0	0.0	0.0	65670	16.5	10	0	3	0							79						
	5.9	1.0	13.5		14.2	23	4	23	4							892	359					0.87



## 5. 路線名索引表

路線 番号	路線名	平日	休日	旅行	路線 番号	路線名	平日	休日	旅行
		交通量	交通量	速度等			交通量	交通量	速度等
		頁	頁	頁			頁	頁	頁
	<b>高速自動車国道</b>				292	一般国道 2 9 2 号	55	174	223
1100	中央自動車道西宮線	17	168	185	299	一般国道 2 9 9 号	55	—	223
1140	中部横断自動車道	17	—	185	361	一般国道 3 6 1 号	57	174	225
1810	上信越自動車道	17	168	185	403	一般国道 4 0 3 号	57	174	225
1820	長野自動車道	19	170	187	405	一般国道 4 0 5 号	61	—	229
					406	一般国道 4 0 6 号	61	174	229
	<b>一般国道</b>				418	一般国道 4 1 8 号	63	—	231
18	一般国道 1 8 号	23	—	191	462	一般国道 4 6 2 号	—	—	—
19	一般国道 1 9 号	27	—	195	474	一般国道 4 7 4 号	63	—	231
20	一般国道 2 0 号	31	—	199					
117	一般国道 1 1 7 号	33	—	201					
141	一般国道 1 4 1 号	35	—	203		<b>県 道</b>			
142	一般国道 1 4 2 号	37	172	205		<b>あ</b>			
143	一般国道 1 4 3 号	39	172	207	46	あなんねほせん 阿南根羽線	83	—	251
144	一般国道 1 4 4 号	41	172	209	57	あずみのいんたーほりがねせん 安曇野インター掘金線	87	—	255
146	一般国道 1 4 6 号	41	—	209	68	あずきやまうみのくちせん 梓山海ノ口線	93	—	261
147	一般国道 1 4 7 号	41	172	209	74	あなんとうえいせん 阿南東栄線	93	—	261
148	一般国道 1 4 8 号	43	172	211	113	あわのおどもせん 粟野御供線	105	—	273
151	一般国道 1 5 1 号	43	—	211	145	あいまほんちようせん 相浜本町線	109	—	277
152	一般国道 1 5 2 号	45	172	213	147	あしだおおや(てい)せん 芦田大屋(停)線	109	—	277
153	一般国道 1 5 3 号	47	172	215	152	あまぎかいもちづきせん 雨境望月線	111	—	279
158	一般国道 1 5 8 号	53	172	221	230	あおきひがしかなえせん 青木東鼎線	123	—	291
254	一般国道 2 5 4 号	53	174	221	232	あらいいなやわた(てい)せん 新井伊那八幡(停)線	123	—	291
256	一般国道 2 5 6 号	53	—	221	242	あわのかどしま(てい)せん 粟野門島(停)線	125	—	293
					253	あかいしだけこうえんせん 赤石岳公園線	127	—	295



路線 番号	路線名	平日 交通量	休日 交通量	旅行 速度等	路線 番号	路線名	平日 交通量	休日 交通量	旅行 速度等
		頁	頁	頁			頁	頁	頁
282	あさまかわぞえせん 浅間河添線	129	—	297	143	いわむらだ(てい)せん 岩村田(停)線	109	—	277
303	あいだにしじょう(てい)せん 会田西条(停)線	135	180	303	187	いなとみたつの(てい)せん 伊那富辰野(停)線	115	—	283
306	ありあけおおまちせん 有明大町線	135	—	303	200	いいじま(てい)ひそりせん 飯島(停)日曾利線	119	—	287
316	あずさばしたざわ(てい)せん 梓橋田沢(停)線	137	—	305	202	いなこまがたけせん 伊那駒ヶ岳線	119	—	287
324	あおぐやなば(てい)せん 青具築場(停)線	139	—	307	208	いなし(てい)せん 伊那市(停)線	121	—	289
454	あさまおんせんみさやません 浅間温泉三才山線	—	—	—	215	いいじま(てい)せん 飯島(停)線	121	—	289
473	あげまつおんたけせん 上松御岳線	159	—	327	226	いちのさわやまぶき(てい)せん 市ノ沢山吹(停)線	123	—	291
496	あづみのこうえんおおまちせん あづみの公園大町線	163	—	331	227	いちだ(てい)かみいちだせん 市田(停)上市田線	123	—	291
499	あいのしまたかやません 相之島高山線	163	—	331	228	いちだ(てい)せん 市田(停)線	123	—	291
507	あきやまごもりみやのほら(てい)せん 秋山郷森宮野原(停)線	165	—	333	229	いちばさくらまちせん 市場桜町線	123	—	291
508	あげまつなぎぞせん 上松南木曾線	—	—	—	231	いなやわた(てい)せん 伊那八幡(停)線	123	—	291
					391	いわもとさとほかりせん 岩本里穂刈線	149	—	317
	い				396	いなりやま(てい)せん 稲荷山(停)線	149	—	317
1	いいたとみやまきくません 飯田富山佐久間線	65	—	233	406	いりやまこいちせん 入山小市線	151	—	319
8	いいたなぎそせん 飯田南木曾線	67	—	235	411	いいやまあらいせん 飯山新井線	153	—	321
15	いいじまいだせん 飯島飯田線	69	—	237	453	いづなこうげんいもいせん 飯綱高原芋井線	157	—	325
18	いないくたいだせん 伊那生田飯田線	71	—	239	465	いいたかみさとまつかわじてんしゃどうせん 飯田上郷松川自転車道線	—	—	—
19	いなたつの(てい)せん 伊那辰野(停)線	73	—	241	476	いないんたーにしみのわせん 伊那インター西箕輪線	259	—	327
21	いいた(てい)せん 飯田(停)線	73	—	241	489	いなきたどのせん 伊那北殿線	261	—	329
38	いいやまのざわおんせんせん 飯山野沢温泉線	81	—	249					
87	いないんたーせん 伊那インター線	99	178	267		う			
88	いなみのわせん 伊那箕輪線	101	—	269	62	うつくしがはらこうえんおきせん 美ヶ原公園沖線	89	—	257
96	いいやまみょうこうこうげんせん 飯山妙高高原線	101	—	269	65	うえだまるこせん 上田丸子線	91	176	259
97	いいやままだらおあらいせん 飯山斑尾新井線	103	—	271	124	うえのこうみせん 上野小海線	105	—	273

路線 番号	路線名	平日 交通量	休日 交通量	旅行 速度等	路線 番号	路線名	平日 交通量	休日 交通量	旅行 速度等
		頁	頁	頁			頁	頁	
148	うしろくもちぎきせん 牛鹿望月線	109	—	277	185	おかやしもすわせん 岡谷下諏訪線	115	180	283
162	うえだ(てい)せん 上田(停)線	113	—	281	198	おつことふじみせん 乙事富士見線	119	—	287
178	うつくしがはらわだせん 美ヶ原和田線	115	—	283	217	おおくさかどせん 大草坂戸線	121	—	289
186	うえだしおかわせん 上田塩川線	115	—	283	256	おんたけおおたきくろさわせん 御岳王滝黒沢線	127	—	295
274	うるがいでせん 宇留賀池田線	129	—	297	267	おこしみやのこし(てい)せん オコシ宮ノ越(停)線	127	—	295
283	うつくしがはらこうえんせん 美ヶ原公園線	129	—	297	278	おおのだあずさばし(てい)せん 大野田梓橋(停)線	129	—	297
338	うちかわおぼすて(てい)せん 内川姨捨(停)線	141	—	307	292	おんまごえしおじり(てい)せん 御馬越塩尻(停)線	133	—	301
377	うしじまわうち(てい)せん 牛島綿内(停)線	147	—	315	319	おぐらあずさばし(てい)せん 小倉梓橋(停)線	137	—	305
443	うちのかやいなせん 内ノ萱伊那線	—	—	—	334	おおだいらおおみねくつかげせん 大平大峰杵掛線	139	—	307
457	うまよせおざわせん 馬寄小沢線	—	—	—	340	おぼすて(てい)せん 姨捨(停)線	141	—	309
460	うつくしがはらこうえんひがしもちやせん 美ヶ原公園東餅屋線	157	184	325	401	おがわながのせん 小川長野線	151	—	319
462	うえだちくまながのじてんしゃどうせん 上田千曲長野自転車道線	—	—	—	437	おおほりきたいわみずせん 大張北岩水線	155	—	323
464	うつくしがはらこうえんにしうちせん 美ヶ原公園西内線	159	—	327	446	おごうちなががわらせん 大河内中河原線	157	—	325
493	うばがみならいせん 姥神奈良井線	163	—	331	447	おおひらやまつばせん 大平山松葉線	157	—	325
					456	おおしまあじません 大島阿島線	157	—	325
	お				471	おくしがこうえんせん 奥志賀公園線	159	—	327
13	おかや(てい)せん 岡谷(停)線	69	—	237	482	おおきあさだきりせん 大木浅田切線	161	—	329
16	おかやちのせん 岡谷茅野線	69	176	237	483	おおや(てい)たざわせん 大屋(停)田沢線	161	—	329
45	おうぎさわおおまちせん 扇沢大町線	83	—	251	486	おおたきかしもつけせん 王滝加子母付知線	161	—	329
51	おおまちあかしなせん 大町明科線	85	—	253	491	おやだなかむらせん 親田中村線	161	—	329
55	おおまちおみいんたーちくません 大町麻績インター千曲線	87	176	255	502	おくしがこうえんさかえせん 奥志賀公園栄線	163	—	331
112	おおまえすぎかせん 大前須坂線	105	—	273					
155	おめくらながとせん 男女倉長門線	111	—	279					
174	おぎくぼまるこせん 荻窪丸子線	113	—	281					

路線 番号	路線名	平日 交通量	休日 交通量	旅行 速度等	路線 番号	路線名	平日 交通量	休日 交通量	旅行 速度等
		頁	頁	頁			頁	頁	頁
	か								
2	かわかみさくせん 川上佐久線	65	—	233	394	かわぐちおおまちせん 川口大町線	149	—	317
20	かいだみたけふくしません 開田三岳福島線	73	—	241	395	かわぐちたのくちしののいせん 川口田野口篠ノ井線	149	—	317
24	かみこうちこうえんせん 上高地公園線	73	176	241	405	かわななかじま(てい)せん 川中島(停)線	151	—	319
103	かみはらさるくぼせん 上原猿久保線	105	—	273	410	かしおとがり(てい)せん 柏尾戸狩(停)線	153	180	321
114	かわじりおたりといがわせん 川尻小谷糸魚川線	105	—	273	431	かみにしじょうだいもんせん 上西条大門線	—	—	—
116	かみざかいぬくいせん 上境温井線	105	—	273	432	かしわぼらほたかせん 柏原穂高線	155	—	323
121	かみおだぎりうすだ(てい)せん 上小田切臼田(停)線	105	—	273	445	かわいかわななかじません 川合川中島線	157	—	325
122	かみはたやちほ(てい)せん 上畑八千穂(停)線	105	—	273	449	かみただはたせん 上竹田波田線	157	—	325
137	かりやどこもろせん 借宿小諸線	107	—	275		き			
160	かみむろがさかき(てい)せん 上室賀坂城(停)線	113	—	281	133	きゅうかるいざわかるいざわ(てい)せん 旧軽井沢軽井沢(停)線	107	—	275
177	かけゆべっしょうえだせん 鹿教湯別所上田線	115	—	283	194	きりがみねひがしもちやせん 霧ヶ峰東餅屋線	117	—	285
188	かみつきのきやがさきせん 上槻木矢ヶ崎線	117	—	285	218	きたばやししいじません 北林飯島線	123	—	291
196	かみのはらあおやぎ(てい)せん 神ノ原青柳(停)線	117	—	285	257	きそひらさわ(てい)せん 木曾平沢(停)線	127	—	295
201	かわかみからさぎわせん 川上唐木沢線	119	—	287	268	きそふくしま(てい)せん 木曾福島(停)線	129	—	297
223	かみかたざり(てい)せん 上片桐(停)線	123	—	291	269	きそふくしま(てい)こまがたけせん 木曾福島(停)駒ヶ岳線	129	—	297
224	かみかたざり(てい)つるべせん 上片桐(停)鶴部線	123	—	291	373	きたながの(てい)せん 北長野(停)線	145	—	313
250	かみかわじおおはたせん 上川路大畑線	125	—	293	374	きたながの(てい)なかまたせん 北長野(停)中俣線	147	—	315
251	かみいだせん 上飯田線	125	—	293	387	きよのしののい(てい)せん 清野篠ノ井(停)線	147	—	315
263	かわいなかはたせん 川合中畑線	127	—	295	402	きたながの(てい)よしだせん 北長野(停)吉田線	—	—	—
275	かみいくさかしなのまつかわ(てい)せん 上生坂信濃松川(停)線	129	—	297		く			
277	かじかざわにしじょう(てい)せん 河鹿沢西条(停)線	129	—	297					
293	かみいまいせば(てい)せん 上今井洗馬(停)線	133	—	301	156	くさごえほうしょうさくせん 草越豊昇佐久線	111	—	279
356	かくまなかのせん 角間中野線	143	—	311	213	くりばやしみやだ(てい)せん 栗林宮田(停)線	121	—	289

路線 番号	路線名	平日 交通量	休日 交通量	旅行 速度等	路線 番号	路線名	平日 交通量	休日 交通量	旅行 速度等
		頁	頁	頁			頁	頁	頁
363	くろひめ(てい)せん 黒姫(停)線	145	—	313	209	さわんどたかとうせん 沢渡高速線	121	—	289
472	くりゆうみあげせん 栗尾見上線	159	—	327	372	さんさいまめじまなかごしょせん 三才大豆島中御所線	145	180	313
488	くるまやおおくぼせん 車屋大久保線	161	—	329	383	さいぐちしもいがりせん 犀口下居返線	147	—	315
					467	さかきた(てい)せん 坂北(停)線	159	—	327
	こ				505	さみずなかのせん 三水中野線	165	—	333
49	こまがねはせせん 駒ヶ根長谷線	85	—	253					
75	こまがねこまがたけこうえんせん 駒ヶ根駒ヶ岳公園線	93	176	261		し			
79	こもろうえだせん 小諸上田線	97	176	265	10	しだらねぼせん 設楽根羽線	67	—	235
80	こもろかるいざわせん 小諸軽井沢線	97	—	265	14	しもすわたつのせん 下諏訪辰野線	69	176	237
138	こうさかなかごみせん 香坂中込線	107	—	275	25	しおじりなべわりほたかせん 塩尻鍋割穂高線	75	176	243
139	こもろなかごみせん 小諸中込線	107	—	275	36	しなのしんしゅうしんせん 信濃信州新線	79	—	247
308	こいわたけほたか(てい)せん 小岩岳穂高(停)線	137	—	305	43	しもにたかるいざわせん 下仁田軽井沢線	83	—	251
346	ごみいけこうげんせん 五味池高原線	141	—	309	44	しもにたあさしなせん 下仁田浅科線	83	—	251
378	こいでわたうち(てい)せん 小出綿内(停)線	147	—	315	83	しもじょうよねかわいいだせん 下条米川飯田線	99	—	267
381	こまつばらかわなかじま(てい)せん 小松原川中島(停)線	147	—	315	93	しもにたうすだせん 下仁田白田線	101	—	269
390	こみねいなりやません 小峰稲荷山線	149	—	317	95	じょうえついいやません 上越飯山線	101	—	269
393	こじましなのきざき(てい)せん 小島信濃木崎(停)線	149	—	317	108	しもにたさくほせん 下仁田佐久穂線	105	—	273
435	こさいでにしきょうせん 小差出西京線	—	—	—	136	しなのおいわけ(てい)せん 信濃追分(停)線	107	—	275
					154	しおなださくせん 塩名田佐久線	111	—	279
	さ				171	しおだにこたせん 塩田仁古田線	113	—	281
4	さなだとうぶせん 真田東部線	67	—	235	176	しもはらおおや(てい)せん 下原大屋(停)線	115	—	283
9	さくかるいざわせん 佐久軽井沢線	67	—	235	181	しもならもとよしなせん 下奈良本豊科線	115	—	283
78	さくこもろせん 佐久小諸線	95	—	263	183	じんぐうじすわせん 神宮寺諏訪線	115	—	283
91	さかきいんたーせん 坂城インター線	101	—	269	191	しぶのゆほりせん 渋ノ湯堀線	117	—	285

路線 番号	路線名	平日 交通量	休日 交通量	旅行 速度等	路線 番号	路線名	平日 交通量	休日 交通量	旅行 速度等
		頁	頁	頁			頁	頁	頁
195	しなのさかい(てい)せん 信濃境(停)線	117	—	285	54	すざかなかのせん 須坂中野線	87	—	255
211	しびらたかとうせん 芝平高遠線	121	—	289	90	すわみなみいんたーせん 諏訪南インター線	101	—	269
252	しもひさかたちくだいらせん 下久堅知久平線	127	—	295	119	すぎのさわくろひめ(てい)せん 杉野沢黒姫(停)線	105	—	273
273	しんでんしんでんせん 真田新田線	129	—	297	180	すみよしうえだせん 住吉上田線	115	—	283
276	しもいくのあかしなせん 下生野明科線	129	—	297	182	すがだいらこうげんせん 菅平高原線	115	—	283
288	しんちややしおじりせん 新茶屋塩尻線	131	—	299	184	すわたいしゃはるみやせん 諏訪大社春宮線	115	—	283
291	しんでんまつもとせん 新田松本線	133	—	301	212	すぎしまいちのせせん 杉島市野瀬線	121	—	289
300	しらほねおんせんせん 白骨温泉線	135	—	303	265	すはらおおくわ(てい)せん 須原大桑(停)線	127	—	295
301	しおじり(てい)せん 塩尻(停)線	135	—	303	344	すざか(てい)せん 須坂(停)線	141	—	309
307	しもきどありあけ(てい)せん 下木戸有明(停)線	137	—	305	424	すわちのせん 諏訪茅野線	155	—	323
339	しんでんさかき(てい)せん 新田坂城(停)線	141	—	309	442	すわみのわせん 諏訪箕輪線	157	—	325
352	しんでんはるきせん 新田春木線	143	—	311	487	すわこしがせん 諏訪湖四賀線	161	182	329
357	しんしゅうなかの(てい)せん 信州中野(停)線	143	—	311					
367	しなのあさの(てい)せん 信濃浅野(停)線	145	—	313		せ			
392	しらいしちくません 白石千曲線	149	—	317	220	せんになづかこうえんせん 千人塚公園線	123	—	291
417	しなのたいら(てい)せん 信濃平(停)線	153	180	321	380	せきざきかわなかじま(てい)せん 関崎川中島(停)線	147	—	315
430	してぐりわごうせん 為栗和合線	155	—	323	419	せきざわおぬません 関沢小沼線	153	180	321
474	しなのおおまち(てい)せん 信濃大町(停)線	159	—	327					
475	しんしゅうしんなかじょうせん 信州新中条線	159	—	327		そ			
504	しなのまだらおこうげんせん 信濃斑尾高原線	165	—	333	89	そのはらいんたーせん 園原インター線	101	—	269
					109	そのはらせいにいじせん 園原清内路線	105	—	273
	す				158	そえひすがだいらせん 傍陽菅平線	113	—	281
40	すわしらかばこころせん 諏訪白樺湖小諸線	81	176	249	284	そうざおかだせん 惣社岡田線	131	—	297
50	すわたつのせん 諏訪辰野線	85	176	253	409	そねふじのきせん 曾根藤ノ木線	153	—	321

路線 番号	路線名	平日 交通量	休日 交通量	旅行 速度等	路線 番号	路線名	平日 交通量	休日 交通量	旅行 速度等
		頁	頁	頁			頁	頁	頁
	た					と			
153	たてしなこもろせん 立科小諸線	111	—	279	66	とよのみなみしがこうえんせん 豊野南志賀公園線	91	176	259
172	たぎわなかぼさみせん 田沢中挾線	113	—	281	86	とがくししののいせん 戸隠篠ノ井線	99	—	267
190	たつぎわふじみ(てい)せん 立沢富士見(停)線	117	—	285	94	とうみつまごいせん 東御孺恋線	101	—	269
234	たなかみだればしせん 田中乱橋線	125	—	293	166	とうぶもちづきせん 東部望月線	113	—	281
314	たたいなかがやとよしなせん 田多井中萱豊科線	137	—	305	233	ときまたなかむらせん 時又中村線	123	—	291
444	だしなおおせぎせん 駄科大瀬木線	157	—	325	297	とせんじかまだせん 兔川寺鎌田線	135	180	303
					298	どあいまつもととせん 土合松本線	135	—	303
	ち				305	とこおだいもんせん 床尾大門線	135	—	303
17	ちのほくとにらさきせん 茅野北杜韮崎線	71	—	239	336	とくらていしやじょうせん 戸倉停車場線	139	—	307
192	ちの(てい)やしがみねこうえんせん 茅野(停)八子ヶ峰公園線	117	—	285	404	とちはらきたのごうしなのせん 栃原北郷信濃線	151	—	319
433	ちくにほくじょうせん 千国北城線	155	—	323	461	とりいほんまちせん 鳥居本町線	159	—	327
					481	とうげまचारいざわせん 峠町軽井沢線	—	—	—
	つ				495	とよしなだいてんじょうだけせん 豊科大天井岳線	163	—	331
101	つきせかみやはぎせん 月瀬上矢作線	105	—	273	500	とよたなかのせん 豊田中野線	163	—	331
309	つかはらほたか(てい)せん 塚原穂高(停)線	137	—	305	506	とがくしこうげんあさかわせん 戸隠高原浅川線	165	—	333
	て					な			
64	てんりゆうこうえんあちせん 天竜公園阿智線	91	—	259	6	なかつがわただちせん 中津川田立線	67	—	235
236	てんりゆうきょう(てい)せん 天竜峡(停)線	125	—	293	7	なかつがわなぎそせん 中津川南木曾線	67	—	235
289	てらむらみなみまつもと(てい)せん 寺村南松本(停)線	131	180	299	26	ながわきそせん 奈川木祖線	75	176	243
492	てんりゆうきょう(てい)しもだいらせん 天竜峡(停)下平線	163	—	329	29	なかのとよのせん 中野豊野線	75	176	243
					31	ながのおおまちせん 長野大町線	77	—	245
					32	ながの(てい)せん 長野(停)線	77	—	245

路線 番号	路線名	平日 交通量	休日 交通量	旅行 速度等	路線 番号	路線名	平日 交通量	休日 交通量	旅行 速度等
		頁	頁	頁			頁	頁	頁
34	ながのすがだいらせん 長野菅平線	77	—	245	455	ながさわむらむらせん 長沢田村線	157	—	325
35	ながのさなだせん 長野真田線	79	—	247	490	なかやままつくらせん 中山松倉線	161	—	329
37	ながのしなのせん 長野信濃線	79	—	247					
39	ながのむぎたかねせん 奈川野麦高根線	81	—	249		に			
58	ながのすぎかいんたーせん 長野須坂インター線	87	—	255	161	にしうえだ(てい)せん 西上田(停)線	113	—	281
60	ながのあらせばらせん 長野荒瀬原線	89	—	257	210	にしいなせん 西伊那線	121	—	289
70	ながのしんしゅうしんせん 長野信州新線	93	—	261					
76	ながのとがくしせん 長野戸隠線	95	—	263		ぬ			
77	ながのうえだせん 長野上田線	95	176	263	244	ぬくた(てい)わせだせん 温田(停)早稲田線	125	—	293
169	なんぼらながせせん 南原長瀬線	113	—	281					
189	なかしんでんふじみせん 中新田富士見線	117	—	285		の			
219	ななくぼ(てい)せん 七久保(停)線	123	—	291	84	のりくらだけせん 乗鞍岳線	99	178	267
254	ならかわおかやせん 檜川岡谷線	127	—	295	261	のじり(てい)せん 野尻(停)線	127	—	295
258	ならい(てい)せん 奈良井(停)線	127	—	295	353	のざわかみざかい(てい)せん 野沢上境(停)線	143	—	311
264	なぎそ(てい)せん 南木曾(停)線	127	—	295	366	のむらかみむれ(てい)せん 野村上牟礼(停)線	145	—	313
290	なんぼらひろおか(てい)せん 南原広丘(停)線	131	—	299					
321	なかほりひといちば(てい)せん 中堀一日市場(停)線	139	—	307		は			
358	なかのおぶせせん 中野小布施線	143	—	311	33	はくぼみあきせん 白馬美麻線	77	—	245
376	ながの(てい)おかだせん 長野(停)岡田線	147	—	315	106	はらあきおにらきせん 原浅尾葎崎線	—	—	287
382	なかむらかないやま(てい)せん 中村金井山(停)線	147	—	315	197	はらいざわちのせん 弘沢茅野線	119	—	301
399	ながのとよのせん 長野豊野線	151	—	317	294	はらせば(てい)せん 原洗馬(停)線	133	—	305
407	ながせよこくら(てい)せん 長瀬横倉(停)線	151	—	319	310	はくやちようたざわ(てい)せん 柏矢町田沢(停)線	137	180	305
414	なかのいいやません 中野飯山線	153	—	321	315	はたきたおおつまとよしなせん 波田北大妻豊科線	137	—	305
451	ななまがりにしほらせん 七曲西原線	157	—	325	322	はくぼだけせん 白馬岳線	139	—	307

路線 番号	路線名	平日 交通量	休日 交通量	旅行 速度等	路線 番号	路線名	平日 交通量	休日 交通量	旅行 速度等
		頁	頁	頁			頁	頁	頁
325	はくばだけおおまちせん 白馬岳大町線	139	—	307	484	ふじみはらちのせん 富士見原茅野線	161	—	329
329	はらきどあずみおいわけ (てい) せん 原木戸安曇追分 (停) 線	139	—	307	485	ふじみこうげんせん 富士見高原線	161	—	329
418	はちす (てい) せん 蓮 (停) 線	153	—	321					
422	はげやまおおひなたせん 羽毛山大日向線	153	—	321		〽			
425	はらいざわふじみせん 弘沢富士見線	155	—	323	82	べつしよまるこせん 別所丸子線	97	176	265
					355	へきだまつざきせん 壁田松崎線	143	180	311
	ひ								
130	ひしのつついせん 菱野筒井線	107	—	275		ほ			
295	ひらたしんばしせん 平田新橋線	133	—	301	11	ほくとふじみせん 北杜富士見線	67	—	235
429	ひじりこうげん (てい) せん 聖高原 (停) 線	155	—	323	85	ほたかあかしなせん 穂高明科線	99	—	267
459	ひがしかしわばらあかしおせん 東柏原赤塩線	157	—	325	144	ほんちょうなかごみ (てい) せん 本町中込 (停) 線	109	—	277
494	ひじりこうげんすぎざきせん 聖高原杉崎線	163	—	331	157	ほうししょうもざわなかるいざわ (てい) せん 豊昇茂沢中軽井沢 (停) 線	111	—	279
498	ひじりこうげんちくません 聖高原千曲線	163	—	331	317	ほたか (てい) せん 穂高 (停) 線	137	—	305
501	ひじりこうげんせぐちせん 聖高原瀬口線	—	—	—	441	ほたかまつもとしおじりじてんしゃどうせん 穂高松本塩尻自転車道線	—	—	—
	ふ					ま			
243	ふかざわあなんせん 深沢阿南線	125	—	293	12	まるこしんしゅうしんせん 丸子信州新線	67	176	235
330	ぶのうなかつち (てい) せん 奉納中土 (停) 線	139	—	307	22	まつかわおおしかせん 松川大鹿線	73	—	241
360	ふるま (てい) のじりせん 古間 (停) 野尻線	143	—	311	23	まつもと (てい) せん 松本 (停) 線	—	—	—
364	ふるま (てい) せん 古間 (停) 線	145	—	313	27	まつもとくうこうしおじりきたいた一せん 松本空港塩尻北インター線	75	—	243
426	ふきあげきたどのせん 吹上北殿線	155	—	323	48	まつもとかんじょうたきべせん 松本環状高家線	85	—	253
452	ふるやしきさかいのさわせん 古屋敷境ノ沢線	157	—	325	59	まつかわいた一おおしかせん 松川インター大鹿線	89	—	257
469	ふなばやしせん 舟場台下線	159	—	327	63	まつもとしおじりせん 松本塩尻線	91	—	259
477	ふじみだいこうえんせん 富士見台公園線	159	—	327	67	まつもとわだせん 松本和田線	93	176	261



路線 番号	路線名	平日 交通量	休日 交通量	旅行 速度等	路線 番号	路線名	平日 交通量	休日 交通量	旅行 速度等
		頁	頁	頁			頁	頁	
81	まることうぶいんた一せん 丸子東部インター線	97	—	265	342	みやむらゆだなか(てい)せん 宮村湯田中(停)線	141	—	309
92	まついだかるいざわせん 松井田軽井沢線	101	178	269	361	みずあなふるま(てい)せん 水穴古間(停)線	143	—	311
115	まつもとだいらこういきこうえんせん 松本平広域公園線	105	—	273	369	みなみしなのみさくぼせん 南信濃水窪線	—	—	—
134	ませぐちこもろせん 馬瀬口小諸線	107	—	275	408	みつくりいひやません 箕作飯山線	151	180	319
167	まるこきたみまきとうぶせん 丸子北御牧東部線	113	—	281	416	みなみながえかえさ(てい)せん 南永江替佐(停)線	153	—	321
287	まちむらしらかわむらい(てい)せん 町村白川村井(停)線	131	180	299	421	みやのたいらとよざとせん 宮ノ平豊里線	—	—	—
296	まつもとくうこうせん 松本空港線	133	—	301	423	みまきはらおおひなたせん 御牧原大日向線	153	—	321
354	まぐせきじま(てい)せん 馬曲木島(停)線	143	—	311	438	みまきはらよもぎだせん 御牧原蓬田線	155	—	323
375	まめじまよしだせん 大豆島吉田線	147	—	315	497	みあきやさかせん 美麻八坂線	163	—	331
385	まつしろしののいせん 松代篠ノ井線	147	—	315					
466	まきほしまたせん 牧干俣線	159	—	327		む			
480	まつばらここうげんせん 松原湖高原線	161	—	329	343	むらやまおぶせ(てい)せん 村山小布施(停)線	141	180	309
503	まだらおおおかわせん 斑尾大川線	165	—	333	347	むらやまわとうち(てい)せん 村山綿内(停)線	141	—	309
					362	むれながえせん 牟礼永江線	145	—	313
	み				368	むらやまとよ(てい)せん 村山豊野(停)線	145	—	313
120	みぶんなかごみせん 三分中込線	105	—	273					
131	みねのちややこもろせん 峰ノ茶屋小諸線	107	—	275		も			
135	みよた(てい)せん 御代田(停)線	107	—	275	150	ももざわうすだせん 百沢臼田線	111	—	279
141	みみとりみつおか(てい)せん 耳取三岡(停)線	109	—	277	304	もとやまとこおせん 本山床尾線	135	—	303
146	みなみみのわさわんどせん 南箕輪沢渡線	109	—	277	335	もりしののいせん 森篠ノ井線	139	—	307
206	みなみおごうちいなまつしま(てい)せん 南小河内伊那松島(停)線	119	—	287					
207	みすずみのわせん 美篁箕輪線	119	180	287		や			
221	みやださわんどせん 宮田沢渡線	123	—	291	142	やわたこもろせん 八幡小諸線	109	—	277
259	みやのこし(てい)せん 宮ノ越(停)線	127	—	295	175	やざわさなだせん 矢沢真田線	113	—	281

路線 番号	路線名	平日 交通量	休日 交通量	旅行 速度等	路線 番号	路線名	平日 交通量	休日 交通量	旅行 速度等
		頁	頁	頁			頁	頁	頁
199	やしまこうげんせん 八島高原線	119	—	287		り			
302	やむろあかしなせん 矢室明科線	135	180	303	371	りょうようじょうわのせん 療養所上野線	145	—	313
320	やまときたまつもと(てい)せん 倭北松本(停)線	139	—	307					
326	やりがたけせん 槍ヶ岳線	139	—	307		ろ			
327	やりがたけやむらせん 槍ヶ岳矢村線	139	180	307	388	ろっかまつしろ(てい)せん 六鹿松代(停)線	149	—	317
337	やしろ(てい)せん 屋代(停)線	139	—	307					
351	やまだおんせんせん 山田温泉線	143	—	311					
370	やなぎはら(てい)せん 柳原(停)線	145	—	313					
384	やすにわしののいせん 安庭篠ノ井線	147	—	315					
428	やまぶき(てい)せん 山吹(停)線	155	—	323					
450	やちあかしばせん 矢地赤芝線	157	—	325					
	ゆ								
151	ゆさわもちづきせん 湯沢望月線	111	—	279					
285	ゆのはらあらまちせん 湯の原荒町線	131	—	299					
478	ゆだなか(てい)せん 湯田中(停)線	161	—	327					
	よ								
203	よちたつのせん 与地辰野線	119	180	287					
237	よねかわいだせん 米川飯田線	125	—	293					
247	よねかわだしな(てい)せん 米川駄科(停)線	125	—	293					
349	よなごすざかせん 米子須坂線	143	—	311					
434	よませあかいわせん 夜間瀬赤岩線	155	—	323					

## 6. 集計結果整理表

国土交通省の以下 URL 資料をもとに作成

「平成 27 年度 全国道路・街路交通情勢調査 一般交通量調査 集計表」  
<http://www.mlit.go.jp/road/census/h27/index.html>

## 集計結果整理表の集計条件

### 道路種別について

集計結果整理表で整理する道路種別は以下のとおりです。

- ① 高速自動車国道
- ② 一般国道の自動車専用道路
- ③ 高規格幹線道路……………(①+②)
- ④ 都市高速道路
- ⑤ 高速道路計……………(①+②+④)
- ⑥ 高速道路計(一般国道の自動車専用道路を除く)……………(①+④)
- ⑦ 一般国道(直轄)
- ⑧ 一般国道(その他)
- ⑨ 一般国道計……………(⑦+⑧)
- ⑩ 主要地方道(都道府県道)
- ⑪ 主要地方道(指定市道)
- ⑫ 主要地方道計……………(⑩+⑪)
- ⑬ 一般都道府県道
- ⑭ 地方道計……………(⑫+⑬)
- ⑮ 一般道路計……………(⑨+⑭)
- ⑯ 合計……………(⑥+⑮)
- ⑰ 指定市の一般市道

※②の「一般国道の自動車専用道路」は、道路種別が一般国道でかつ高規格道路の別が高規格幹線道路の区間としています。  
 ※また、「一般国道の自動車専用道路」は一般国道の内数の別掲です。

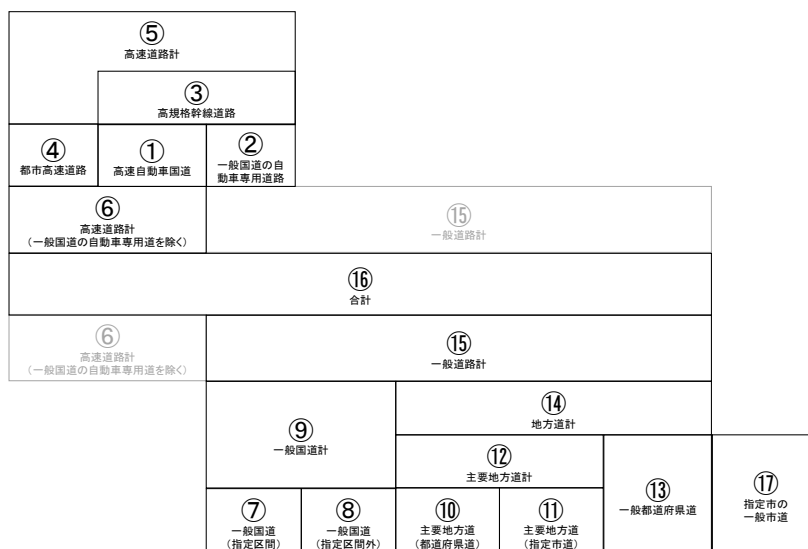

道路種別間の関係

### 分離区間に関する集計の留意事項

● 上下線分離区間

上下線分離区間は、上り・下りのそれぞれを一方通行区間とみなして、延長、走行台キロ等は上下別に計上しています。

● 複断面区間

複断面区間は、従前と同様に、主断面、複断面それぞれの延長、走行台キロ等は別に計上しています。

## 表1 区間数整理表

### 1. 集計時点

平成27年秋季のデータを対象として集計しています。

### 2. 集計方法

#### ①交通調査基本区間

交通調査基本区間の市区町村コードから対応する都道府県・指定市を判別し、区間数を計上しています。

#### ②道路状況調査単位区間

道路状況調査単位区間を構成する交通調査基本区間の属性情報から、対応する都道府県・指定市及び道路種別、高規格幹線道路を判別し、区間数を計上しています。

道路状況調査単位区間が都道府県・指定市境を跨いで設定されている場合は、都道府県と指定市それぞれに計上(ダブルカウント)していますが、都道府県全域や全国計は1つとして計上しています。そのため、都道府県(指定市を除く)と指定市を合算しても、都道府県全域に一致しない場合があります。

#### ③交通量調査単位区間

交通量調査単位区間を構成する交通調査基本区間の属性情報から、対応する都道府県・指定市及び道路種別、高規格幹線道路を判別し、区間数を計上しています。

交通量調査単位区間が都道府県・指定市境を跨いで設定されている場合は、都道府県と指定市それぞれに計上(ダブルカウント)していますが、都道府県全域や全国計は1つとして計上しています。そのため、都道府県(指定市を除く)と指定市を合算しても、都道府県全域に一致しない場合があります。

なお、同一の交通量調査単位区間内で、道路種別や高規格幹線道路の種別が異なる場合は、以下の方法で決定しています。

・道路種別: 路線を跨ぐ調査単位区間の設定は、重用区間において下位路線のほうが上位路線よりも主要な路線としての機能を有している場合に限定していることから、下位路線の道路種別を採用している。

・高規格幹線道路: 交通量調査単位区間を構成する交通調査基本区間が1区間でも高規格幹線道路であれば、高規格幹線道路として計上しています。

#### ④旅行速度調査単位区間

旅行速度調査単位区間を構成する交通調査基本区間の属性情報から、対応する都道府県・指定市及び道路種別、高規格幹線道路を判別し、区間数を計上しています。

旅行速度調査単位区間が都道府県・指定市境を跨いで設定されている場合は、都道府県と指定市それぞれに計上(ダブルカウント)していますが、都道府県全域や全国計は1つとして計上しています。そのため、都道府県(指定市を除く)と指定市を合算しても、都道府県全域に一致しない場合があります。

## 表2 延長整理表

### 1. 集計時点

平成27年秋季のデータを対象として集計しています。

### 2. 集計方法

交通調査基本区間の区間数と区間延長を計上しています。

都道府県・指定市及び道路種別、高規格幹線道路の判別は交通調査基本区間の属性情報により行っています。

沿道状況区分は、交通調査基本区間が構成する道路状況調査単位区間から取得しています。ただし、交通不能区間に該当する交通調査基本区間は、山地部として計上しています。

**表3 道路施設延長整理表**

1. 集計時点

平成27年4月1日時点のデータを対象として集計しています。

2. 集計方法

道路状況調査単位区間を構成する交通調査基本区間の属性情報から、対応する都道府県・指定市及び道路種別、高規格幹線道路を判別し、各道路状況調査単位区間の各種延長を計上しています。

道路状況調査単位区間を構成する交通調査基本区間のいずれかが交通不能区間の場合、沿道状況区分は山地部として計上しています。

道路状況調査単位区間が都道府県・指定市境を跨いで設定されている場合は、道路状況調査単位区間番号の都道府県指定市コードにより都道府県または指定市を判別しています。(都道府県・指定市境を跨ぐ場合の処理が表1の調査単位区間数の計上とは異なることに注意して下さい。)

**表4 交通量整理表**

1. 集計時点

平成27年秋季のデータを対象として集計しています。

2. 集計方法

交通調査基本区間に以下に示す各種調査結果データを対応付けし、各交通調査基本区間の区間延長、走行台キロ、容量台キロ等を計上し、交通量、混雑度等を集計しています。

・道路状況調査:沿道状況区分

・交通量調査(または交通量推定データ):12時間交通量、24時間交通量、ピーク比率

・交通容量設定データ:12時間実交通容量

ただし、交通調査基本区間が交通不能区間の場合、沿道状況区分は山地部として計上しています。

なお、都道府県・指定市及び道路種別、高規格幹線道路の判別は交通調査基本区間の属性情報により行っています。

**表5 旅行速度整理表**

1. 集計時点

平成27年秋季のデータを対象として集計しています。

2. 集計方法

交通調査基本区間に対して以下に示す各種調査結果データを対応付けし、交通調査基本区間単位で区間延長、走行時間、走行台キロ、走行台時等を計上し、平均旅行速度を集計しています。

・道路状況調査:沿道状況区分

・交通量調査(または時間帯別交通量表):時間帯別交通量

・旅行速度調査:混雑時旅行速度、昼間非混雑時旅行速度

ただし、交通調査基本区間が交通不能区間の場合、沿道状況区分は山地部として計上しています。

なお、都道府県・指定市及び道路種別、高規格幹線道路の判別は交通調査基本区間の属性情報により行っています。

①混雑時旅行速度・昼間非混雑時旅行速度

旅行速度から交通調査基本区間の旅行時間を算出し、各交通調査基本区間の総延長、旅行時間で除すことにより、平均旅行速度を集計しています。

集計は、平成22年度との比較が出来るように、混雑時の混雑方向(混雑時旅行速度が上下で遅い方向)のみを対象としています。

②昼間12時間平均旅行速度

時間帯別交通量と混雑時旅行速度及び昼間非混雑時旅行速度を用いて、各交通調査基本区間の昼間12時間の走行台キロを総走行台時で除すことにより昼間12時間の平均旅行速度を集計しています。

集計は、上下両方向の速度を対象としています。

なお、時間帯別の走行時間については、7、8、17、18時台は混雑時旅行速度から、9～16時台は昼間非混雑時旅行速度から算出しています。

表1 区間数整理表

都道府県	道路種別	交通調査 基本区間数	道路状況調査 単位区間数	交通量調査 単位区間数	交通量調査		旅行速度調査 単位区間数	うち旅行速度 計測区間数
					うち交通量 観測区間数	うち24時間 観測区間数		
長野県	高速自動車国道	102	100	53	53	53	56	56
	一般国道の自動車専用道路	5	4	3	3	3	5	5
	高規格幹線道路	107	104	56	56	56	61	61
	都市高速道路	-	-	-	-	-	-	-
	高速道路計	107	104	56	56	56	61	61
	高速道路計(一般国道の自動車専用道路を除く)	102	100	53	53	53	56	56
	一般国道(直轄)	251	129	76	38	38	229	229
	一般国道(その他)	563	281	271	206	53	418	414
	一般国道計	814	410	347	244	91	647	643
	主要地方道(都道府県道)	686	386	341	255	23	518	504
	主要地方道(指定市道)	-	-	-	-	-	-	-
	主要地方道計	686	386	341	255	23	518	504
	一般都道府県道	922	672	579	327	19	772	724
	地方道計	1,608	1,058	920	582	42	1,290	1,228
	一般道路計	2,422	1,468	1,267	826	133	1,937	1,871
	合計	2,524	1,568	1,320	879	186	1,993	1,927
	指定市の一般市道	-	-	-	-	-	-	-
	合計	高速自動車国道	2,180	2,145	1,290	1,286	1,286	1,307
一般国道の自動車専用道路		746	633	495	444	429	565	562
高規格幹線道路		2,926	2,778	1,785	1,730	1,715	1,872	1,866
都市高速道路		731	510	489	489	489	573	573
高速道路計		3,657	3,288	2,274	2,219	2,204	2,445	2,439
高速道路計(一般国道の自動車専用道路を除く)		2,911	2,655	1,779	1,775	1,775	1,880	1,877
一般国道(直轄)		13,025	6,560	5,124	2,936	2,324	11,719	11,688
一般国道(その他)		15,737	8,525	6,426	4,789	1,166	13,016	12,816
一般国道計		28,762	15,085	11,550	7,725	3,490	24,735	24,504
主要地方道(都道府県道)		29,528	16,819	12,129	7,436	876	24,779	24,119
主要地方道(指定市道)		539	279	224	162	19	458	456
主要地方道計		30,067	17,098	12,353	7,598	895	25,237	24,575
一般都道府県道		33,858	24,143	17,587	8,003	487	29,238	26,996
地方道計		63,925	41,241	29,940	15,601	1,382	54,475	51,571
一般道路計		92,687	56,326	41,490	23,326	4,872	79,210	76,075
合計		95,598	58,981	43,269	25,101	6,647	81,090	77,952
指定市の一般市道		1,531	971	853	588	35	1,413	1,405

表2 延長整理表

都道府県	道路種別	交通調査基本区間数						延長(km)					
		DID (商業地域)	DID (商業地域 を除く)	その他 市街部	平地部	山地部	合計	DID (商業地域)	DID (商業地域 を除く)	その他 市街部	平地部	山地部	合計
長野県	高速自動車国道	-	-	8	39	55	102	-	-	15.6	84.4	216.6	316.6
	一般国道の自動車専用道路	-	-	-	-	5	5	-	-	-	-	13.9	13.9
	高規格幹線道路	-	-	8	39	60	107	-	-	15.6	84.4	230.5	330.5
	都市高速道路	-	-	-	-	-	-	-	-	-	-	-	-
	高速道路計	-	-	8	39	60	107	-	-	15.6	84.4	230.5	330.5
	高速道路計(一般国道の自動車専用道路を除く)	-	-	8	39	55	102	-	-	15.6	84.4	216.6	316.6
	一般国道(直轄)	4	61	21	78	87	251	4.4	67.5	28.7	108.0	214.7	423.3
	一般国道(その他)	58	22	173	152	158	563	55.1	26.6	237.0	344.9	601.8	1265.4
	一般国道計	62	83	194	230	245	814	59.5	94.1	265.7	452.9	816.5	1688.7
	主要地方道(都道府県道)	60	26	139	254	207	686	77.2	48.0	241.6	508.0	713.1	1587.9
	主要地方道(指定市道)	-	-	-	-	-	-	-	-	-	-	-	-
	主要地方道計	60	26	139	254	207	686	77.2	48.0	241.6	508.0	713.1	1587.9
	一般都道府県道	45	38	211	358	270	922	43.4	56.4	307.4	728.9	1150.4	2286.5
	地方道計	105	64	350	612	477	1608	120.6	104.4	549.0	1236.9	1863.5	3874.4
	一般道路計	167	147	544	842	722	2422	180.1	198.5	814.7	1689.8	2680.0	5563.1
	合計	167	147	552	881	777	2524	180.1	198.5	830.3	1774.2	2896.6	5879.7
	指定市の一般市道	-	-	-	-	-	-	-	-	-	-	-	-
	合計	高速自動車国道	38	174	136	890	942	2180	55.3	321.9	284.2	3052.7	4973.1
一般国道の自動車専用道路		-	28	39	386	293	746	-	51.5	92.8	1141.4	1016.2	2301.9
高規格幹線道路		38	202	175	1276	1235	2926	55.3	373.4	377	4194.1	5989.3	10989
都市高速道路		312	359	10	38	12	731	262.5	441.5	12.6	48.3	21.7	786.6
高速道路計		350	561	185	1314	1247	3657	317.8	814.9	389.6	4242.4	6011	11776
高速道路計(一般国道の自動車専用道路を除く)		350	533	146	928	954	2911	317.8	763.4	296.8	3101	4994.8	9473.8
一般国道(直轄)		1801	2227	2390	5036	1571	13025	1482.7	2304.9	3197.5	10422	5156	22563
一般国道(その他)		1265	1232	2675	6646	3919	15737	1164.2	1280.2	4001.4	13234	13442	33122
一般国道計		3066	3459	5065	11682	5490	28762	2646.9	3585.1	7198.9	23656	18598	55685
主要地方道(都道府県道)		2974	3996	4355	12516	5687	29528	2494.6	3846.4	5827	24816	20415	57399
主要地方道(指定市道)		381	136	8	4	10	539	271.5	121.5	5.9	11.1	15.6	425.6
主要地方道計		3355	4132	4363	12520	5697	30067	2766.1	3967.9	5832.9	24827	20430	57824
一般都道府県道		2979	3684	5377	14425	7393	33858	2268.9	3685.7	6306	30442	28476	71179
地方道計		6334	7816	9740	26945	13090	63925	5035	7653.6	12139	55269	48906	129003
一般道路計		9400	11275	14805	38627	18580	92687	7681.9	11239	19338	78925	67504	184688
合計		9750	11808	14951	39555	19534	95598	7999.7	12002	19635	82026	72499	194162
指定市の一般市道	726	582	107	86	30	1531	465.2	545.7	109.7	104.2	43.9	1268.7	





表4(A) 交通量整理表(交通量推定不能区間を含む)

都道府県	道路種別	治道状況	延長 (km)	12時間平均交通量 (台/12h)			12時間走行台キロ (十台キロ)			24時間平均交通量 (台/日)			24時間走行台キロ (十台キロ)			昼夜率	12時間 ピーク 比率 (%)	12時間 大型車 混入率 (%)	混雑度		
				小型車	大型車	合計	小型車	大型車	合計	小型車	大型車	合計	小型車	大型車	合計						
				12時間平均交通量 (台/12h)	12時間走行台キロ (十台キロ)	24時間平均交通量 (台/日)	24時間走行台キロ (十台キロ)	12時間平均交通量 (台/12h)	12時間走行台キロ (十台キロ)	24時間平均交通量 (台/日)	24時間走行台キロ (十台キロ)										
長野県	高速自動車国道	DID(商業地域) DID(商業地域を除く) その他市街部 平地部 山地部 合計	15.6	24747	5859	30606	386	91	477	30863	12257	43121	481	191	673	1.41	10.7	19.1	0.56		
			84.4	15548	4526	20074	1312	382	1694	19294	9642	28935	1628	814	2442	1.44	10.3	22.5	0.45		
			216.6	13868	4622	18490	3004	1001	4005	17424	10845	29269	3774	2349	6123	1.53	9.7	25.0	0.50		
			316.6	14852	4657	19509	4702	1474	6177	18585	10594	29179	5884	3354	9238	1.50	10.0	23.9	0.49		
			-	-	-	-	-	-	-	-	-	-	-	-	-	-	-	-	-	-	-
			-	-	-	-	-	-	-	-	-	-	-	-	-	-	-	-	-	-	-
	一般国道(自動車専用道路)	DID(商業地域) DID(商業地域を除く) その他市街部 平地部 山地部 合計	13.9	1588	273	1861	22	4	26	1915	380	2294	27	5	32	1.23	13.6	14.7	0.26		
			13.9	1588	273	1861	22	4	26	1915	380	2294	27	5	32	1.23	13.6	14.7	0.26		
			-	-	-	-	-	-	-	-	-	-	-	-	-	-	-	-	-	-	-
			-	-	-	-	-	-	-	-	-	-	-	-	-	-	-	-	-	-	-
			-	-	-	-	-	-	-	-	-	-	-	-	-	-	-	-	-	-	-
			-	-	-	-	-	-	-	-	-	-	-	-	-	-	-	-	-	-	-
	高規格幹線道路	DID(商業地域) DID(商業地域を除く) その他市街部 平地部 山地部 合計	15.6	24747	5859	30606	386	91	477	30863	12257	43121	481	191	673	1.41	10.7	19.1	0.56		
			84.4	15548	4526	20074	1312	382	1694	19294	9642	28935	1628	814	2442	1.44	10.3	22.5	0.45		
			230.5	13128	4359	17487	3026	1005	4031	16489	10214	26703	3801	2354	6155	1.53	9.8	24.9	0.50		
			330.5	14294	4473	18767	4724	1478	6202	17884	10164	28048	5911	3359	9270	1.49	10.0	23.8	0.49		
			-	-	-	-	-	-	-	-	-	-	-	-	-	-	-	-	-	-	-
			-	-	-	-	-	-	-	-	-	-	-	-	-	-	-	-	-	-	-
	都市高速道路	DID(商業地域) DID(商業地域を除く) その他市街部 平地部 山地部 合計	15.6	24747	5859	30606	386	91	477	30863	12257	43121	481	191	673	1.41	10.7	19.1	0.56		
84.4			15548	4526	20074	1312	382	1694	19294	9642	28935	1628	814	2442	1.44	10.3	22.5	0.45			
230.5			13128	4359	17487	3026	1005	4031	16489	10214	26703	3801	2354	6155	1.53	9.8	24.9	0.50			
330.5			14294	4473	18767	4724	1478	6202	17884	10164	28048	5911	3359	9270	1.49	10.0	23.8	0.49			
-			-	-	-	-	-	-	-	-	-	-	-	-	-	-	-	-	-	-	
-			-	-	-	-	-	-	-	-	-	-	-	-	-	-	-	-	-	-	
高速道路計	DID(商業地域) DID(商業地域を除く) その他市街部 平地部 山地部 合計	15.6	24747	5859	30606	386	91	477	30863	12257	43121	481	191	673	1.41	10.7	19.1	0.56			
		84.4	15548	4526	20074	1312	382	1694	19294	9642	28935	1628	814	2442	1.44	10.3	22.5	0.45			
		216.6	13868	4622	18490	3004	1001	4005	17424	10845	28269	3774	2349	6123	1.50	9.7	25.0	0.50			
		316.6	14852	4657	19509	4702	1474	6177	18585	10594	29179	5884	3354	9238	1.50	10.0	23.9	0.49			
		4.4	14357	867	15224	63	4	67	18460	1054	19513	81	5	86	1.28	9.2	5.7	0.64			
		67.5	12463	1578	14040	841	107	948	16628	2554	19182	1122	172	1295	1.37	10.3	11.2	1.24			
高速道路計(一般国道の自動車専用道路を除く)	DID(商業地域) DID(商業地域を除く) その他市街部 平地部 山地部 合計	28.7	10683	1353	12036	307	39	345	13589	2120	15709	390	61	451	1.31	10.0	11.2	1.10			
		108.0	10548	1643	12192	1139	177	1317	13958	2724	16682	1507	294	1802	1.37	10.1	13.5	0.89			
		214.7	5086	1432	6517	1092	307	1399	6170	2535	8705	1325	544	1869	1.34	10.9	22.0	0.96			
		423.3	8132	1498	9629	3442	4076	7518	10456	2543	12998	4426	1076	5502	1.35	10.4	15.6	0.99			
		55.1	10959	735	11693	604	40	644	14217	1280	15497	783	71	854	1.33	10.4	6.3	0.93			
		26.6	7815	553	8368	208	15	223	9985	929	10915	266	25	290	1.30	10.1	6.6	0.77			
一般国道(その他)	DID(商業地域) DID(商業地域を除く) その他市街部 平地部 山地部 合計	237.0	8688	875	9563	2059	207	2266	11116	1321	12437	2635	313	2948	1.30	10.8	9.2	0.85			
		344.9	5307	835	6142	1830	288	2118	6740	1114	7854	2324	384	2709	1.28	11.0	13.6	0.69			
		601.8	2232	395	2627	1343	238	1581	2763	499	3262	1663	300	1963	1.24	11.3	15.0	0.50			
		1265.4	4776	623	5400	6044	789	6833	6062	864	6926	7671	1083	8764	1.28	10.9	11.5	0.69			
		59.5	11210	744	11954	667	44	711	14531	1263	15794	865	75	940	1.32	10.3	6.2	0.90			
		94.1	11149	1288	12437	1049	121	1170	14750	2095	16845	1388	197	1585	1.35	10.2	10.4	1.11			
一般国道計	DID(商業地域) DID(商業地域を除く) その他市街部 平地部 山地部 合計	265.7	8903	927	9830	2366	246	2612	11383	1408	12791	3025	374	3399	1.30	10.7	9.4	0.88			
		452.9	6556	1028	7584	2969	466	3435	8461	1498	9959	3832	678	4510	1.31	10.6	13.6	0.76			
		816.5	2982	668	3650	2435	545	2980	3659	1034	4693	2988	844	3832	1.29	11.1	18.3	0.65			
		1688.7	5617	842	6460	9486	1423	10909	7163	1285	8448	12097	2169	14286	1.31	10.7	13.0	0.78			
		-	-	-	-	-	-	-	-	-	-	-	-	-	-	-	-	-	-	-	
		-	-	-	-	-	-	-	-	-	-	-	-	-	-	-	-	-	-	-	

表4(A) 交通量整理表(交通量推定不能区間を含む)

都道府県	道路種別	治道状況	延長 (km)	12時間平均交通量 (台/12h)			12時間走行台キロ (千台キロ)			24時間平均交通量 (台/日)			24時間走行台キロ (千台キロ)			昼夜率	12時間 ピーク 比率 (%)	12時間 大型車 混入率 (%)	混雑度	
				小型車	大型車	合計	小型車	大型車	合計	小型車	大型車	合計	小型車	大型車	合計					
				8864	590	9454	684	46	730	11358	1137	12495	877	88	965					1.32
長野県	主要地方道(都道府県道)	DID(商業地域) DID(商業地域を除く) その他市街部 平地部 山地部 合計	77.2	8864	590	9454	684	46	730	11358	1137	12495	877	88	965	1.32	11.0	6.2	0.87	
			48.0	7350	614	7963	353	29	382	9388	1020	10389	450	49	499	1.30	11.3	7.7	1.04	
			241.6	4776	421	5197	1154	102	1256	6043	682	6725	1460	165	1625	1.29	11.3	8.1	0.70	
			508.0	4416	485	4901	2243	247	2490	5584	735	6318	2837	373	3210	1.29	12.3	9.9	0.60	
			713.1	1246	150	1397	889	107	996	1505	193	1698	1073	138	1211	1.22	12.2	10.8	0.26	
			1587.9	3332	334	3666	5323	530	5853	4217	512	4729	6696	812	7509	1.28	11.8	9.1	0.53	
			-	-	-	-	-	-	-	-	-	-	-	-	-	-	-	-	-	-
			-	-	-	-	-	-	-	-	-	-	-	-	-	-	-	-	-	-
			-	-	-	-	-	-	-	-	-	-	-	-	-	-	-	-	-	-
			-	-	-	-	-	-	-	-	-	-	-	-	-	-	-	-	-	-
都道府県	主要地方道計	DID(商業地域) DID(商業地域を除く) その他市街部 平地部 山地部 合計	77.2	8864	590	9454	684	46	730	11358	1137	12495	877	88	965	1.32	11.0	6.2	0.87	
			48.0	7350	614	7963	353	29	382	9388	1020	10389	450	49	499	1.30	11.3	7.7	1.04	
			241.6	4776	421	5197	1154	102	1256	6043	682	6725	1460	165	1625	1.29	11.3	8.1	0.70	
			508.0	4416	485	4901	2243	247	2490	5584	735	6318	2837	373	3210	1.29	12.3	9.9	0.60	
			713.1	1246	150	1397	889	107	996	1505	193	1698	1073	138	1211	1.22	12.2	10.8	0.26	
			1587.9	3332	334	3666	5323	530	5853	4217	512	4729	6696	812	7509	1.28	11.8	9.1	0.53	
			-	-	-	-	-	-	-	-	-	-	-	-	-	-	-	-	-	
			-	-	-	-	-	-	-	-	-	-	-	-	-	-	-	-	-	
			-	-	-	-	-	-	-	-	-	-	-	-	-	-	-	-	-	
			-	-	-	-	-	-	-	-	-	-	-	-	-	-	-	-	-	
都道府県	一般都道府県道	DID(商業地域) DID(商業地域を除く) その他市街部 平地部 山地部 合計	43.4	6369	391	6760	276	17	293	8076	730	8807	351	32	382	1.30	10.6	5.8	0.83	
			56.4	6827	389	7216	385	22	407	8675	700	9375	489	39	529	1.30	10.6	5.4	0.74	
			307.4	3082	226	3308	947	69	1017	3813	345	4158	1172	106	1278	1.26	12.0	6.8	0.83	
			728.9	3253	271	3524	2371	198	2569	4055	416	4472	2956	303	3259	1.27	12.0	7.7	0.51	
			1150.4	734	64	797	844	73	917	881	89	970	1014	103	1116	1.22	12.6	8.0	0.22	
			2286.5	2110	166	2276	4824	379	5203	2616	255	2871	5981	584	6565	1.26	11.9	7.3	0.43	
			-	-	-	-	-	-	-	-	-	-	-	-	-	-	-	-	-	
			-	-	-	-	-	-	-	-	-	-	-	-	-	-	-	-	-	
			-	-	-	-	-	-	-	-	-	-	-	-	-	-	-	-	-	
			-	-	-	-	-	-	-	-	-	-	-	-	-	-	-	-	-	
都道府県	地方道計	DID(商業地域) DID(商業地域を除く) その他市街部 平地部 山地部 合計	120.6	7966	518	8485	961	63	1023	10177	991	11168	1227	120	1347	1.32	10.9	6.1	0.86	
			104.4	7067	492	7560	738	51	789	8994	847	9841	939	88	1027	1.30	11.0	6.5	0.86	
			549.0	3828	312	4139	2101	171	2273	4794	494	5288	2632	271	2903	1.28	11.6	7.5	0.61	
			1236.9	3730	359	4090	4614	444	5058	4683	547	5230	5792	677	6469	1.28	12.2	8.8	0.55	
			1863.5	930	97	1027	1733	180	1913	1120	129	1249	2087	240	2327	1.22	12.4	9.4	0.24	
			3874.4	2619	235	2854	10147	910	11057	3272	360	3632	12678	1396	14073	1.27	11.9	8.2	0.48	
			-	-	-	-	-	-	-	-	-	-	-	-	-	-	-	-	-	
			-	-	-	-	-	-	-	-	-	-	-	-	-	-	-	-	-	
			-	-	-	-	-	-	-	-	-	-	-	-	-	-	-	-	-	
			-	-	-	-	-	-	-	-	-	-	-	-	-	-	-	-	-	
都道府県	一般道路計	DID(商業地域) DID(商業地域を除く) その他市街部 平地部 山地部 合計	180.1	9038	593	9631	1628	107	1735	11615	1081	12696	2092	195	2287	1.32	10.7	6.2	0.87	
			198.5	9002	869	9872	1787	173	1960	11723	1439	13161	2327	286	2613	1.33	10.5	8.8	0.99	
			814.7	5483	512	5995	4467	417	4884	6943	792	7735	5657	645	6302	1.29	11.1	8.5	0.73	
			1689.8	4488	538	5026	7384	910	8493	5696	802	6498	9624	1355	10979	1.29	11.5	10.7	0.62	
			2680.0	1555	271	1826	4168	726	4893	1893	405	2298	5074	1085	6159	1.26	11.6	14.8	0.39	
			5563.1	3529	419	3948	19633	2332	21965	4453	641	5094	24774	3565	28339	1.29	11.3	10.6	0.59	
			-	-	-	-	-	-	-	-	-	-	-	-	-	-	-	-	-	
			-	-	-	-	-	-	-	-	-	-	-	-	-	-	-	-	-	
			-	-	-	-	-	-	-	-	-	-	-	-	-	-	-	-	-	
			-	-	-	-	-	-	-	-	-	-	-	-	-	-	-	-	-	
都道府県	指定市の一般市道	DID(商業地域) DID(商業地域を除く) その他市街部 平地部 山地部 合計	180.1	9038	593	9631	1628	107	1735	11615	1081	12696	2092	195	2287	1.32	10.7	6.2	0.87	
			198.5	9002	869	9872	1787	173	1960	11723	1439	13161	2327	286	2613	1.33	10.5	8.8	0.99	
			830.3	5845	613	6458	4853	509	5362	7393	1007	8400	6138	836	6974	1.30	11.1	9.5	0.71	
			1774.2	5014	728	5742	8896	1282	10188	6342	222	7565	11553	2169	13422	1.32	11.3	12.7	0.58	
			2896.6	2476	596	3072	7172	1727	8898	3065	1185	4240	8848	3434	12282	1.38	10.8	19.4	0.43	
			5879.7	4139	647	4786	24335	3807	28142	5214	1177	6391	30658	6919	37577	1.34	11.0	13.5	0.57	
			-	-	-	-	-	-	-	-	-	-	-	-	-	-	-	-	-	
			-	-	-	-	-	-	-	-	-	-	-	-	-	-	-	-	-	
			-	-	-	-	-	-	-	-	-	-	-	-	-	-	-	-	-	
			-	-	-	-	-	-	-	-	-	-	-	-	-	-	-	-	-	

表4(A) 交通量整理表(交通量推定不能区間を含む)

都道府県	道路種別	治道状況	延長 (km)	12時間平均交通量 (台/12h)			12時間走行台数 (十台キロ)			24時間平均交通量 (台/日)			24時間走行台数 (十台キロ)			12時間 大型車 混入率 (%)	12時間 ピーク 比率 (%)	混雑度
				小型車	大型車	合計	小型車	大型車	合計	小型車	大型車	合計	小型車	大型車	合計			
合計	高速自動車国道	DID(商業地域) DID(商業地域を除く) その他市街部 平地部 山地部 合計	55.3 321.9 284.2 3062.7 4973.1 8687.2	32468 37547 24883 15546 9638 13392	7325 15089 8770 5605 3480 4855	39793 52636 33653 21151 13118 18247	1795 12086 7072 47457 17307 116342	405 16944 2492 64569 17307 42173	2201 16944 9564 64569 19285 158515	43264 50710 32560 19678 12070 17044	10870 27399 15651 10771 7214 9512	54134 78110 48210 30449 19285 26556	2393 16324 9253 60070 60026 148066	601 8820 4448 32882 33878 82629	2994 25143 13701 92952 95904 230694	1.36 1.48 1.43 1.44 1.47 1.46	12.1 10.3 10.3 10.2 10.1 10.2	18.4 0.83 0.65 0.53 0.53 0.56
	一般国道(自動車専用道路)	DID(商業地域) DID(商業地域を除く) その他市街部 平地部 山地部 合計	51.5 92.8 1141.4 1016.2 2301.9	20586 11932 8048 7608 8291	7441 3435 2518 2414 2619	28027 15366 10566 10022 10910	1060 1107 9186 7732 19085	383 319 2874 2453 6028	1443 1426 12060 10184 25114	26593 15547 10105 9560 10453	12939 4817 3843 33343 4059	39531 20364 13948 13343 14512	1370 1443 11534 9715 24061	666 447 4386 3844 9344	2036 1890 15920 13559 33405	1.41 1.33 1.32 1.33 1.33	10.1 10.4 10.8 10.8 10.7	26.5 0.54 0.52 0.77 0.61
	高規格幹線道路	DID(商業地域) DID(商業地域を除く) その他市街部 平地部 山地部 合計	55.3 373.4 377.0 4194.1 5989.3 10989.1	32468 32008 21695 13505 9294 12234	7325 14035 7457 4765 3299 4386	39793 49242 24198 18271 12593 16710	1795 13146 8179 56643 55663 135427	405 5241 2811 19985 19759 48201	2201 18387 10990 25958 75422 183628	43264 47384 28372 17073 11694 15663	10870 25405 12984 8886 6832 8369	54134 72789 41356 25958 18276 24033	2393 17693 10096 71604 69741 172127	601 9486 4895 37268 39722 91972	2994 27179 15591 108872 109463 264099	1.42 1.48 1.42 1.42 1.45 1.44	9.6 10.3 10.4 10.3 10.2 10.3	16.0 0.78 0.71 0.47 0.53 0.56 0.57
	都市高速道路	DID(商業地域) DID(商業地域を除く) その他市街部 平地部 山地部 合計	262.5 441.5 124.6 48.3 21.7 786.6	37434 32101 20619 21882 17091 32655	7113 9903 3579 4866 2845 8367	44547 42004 24198 26748 19935 41022	9826 14172 260 1057 371 25686	1867 4372 45 2376 62 6581	11694 18545 305 1292 433 32268	51756 44542 28376 6616 21038 44927	11411 15379 4413 29789 3710 13019	63167 59922 29789 26982 24748 57946	35340 19665 320 1312 457 35340	10241 26455 56 1631 81 10241	45581 26455 375 1631 537 10241	1.41 1.43 1.23 1.26 1.24 1.41	9.8 9.8 10.4 18.2 11.5 9.8	20.4 0.72 0.78 0.63 0.53 0.56 0.72
	高速道路計	DID(商業地域) DID(商業地域を除く) その他市街部 平地部 山地部 合計	317.8 814.9 389.6 4242.4 6011.0 11775.7	36570 33524 21660 13601 9222 32682	7150 11796 7331 4766 22619 8652	43720 45321 28991 18367 12619 18334	11622 27319 8439 57700 56034 181113	2272 9613 2856 20220 19821 54783	13894 36922 11295 77920 75855 218596	50278 45844 28275 17187 11678 17618	11317 19973 12707 8860 6622 8680	61595 65818 40962 26947 18300 26298	20778 37359 11016 72916 70198 207466	3597 16276 4951 9588 39802 102213	19575 53635 15966 110504 110000 309680	1.41 1.45 1.41 1.42 1.45 1.41	10.0 10.0 10.3 10.3 10.2 10.0	16.4 0.76 0.63 0.53 0.56 0.59
	高速道路計(一般国道の自動車専用道路を除く)	DID(商業地域) DID(商業地域を除く) その他市街部 平地部 山地部 合計	317.8 763.4 296.8 3101.0 4994.8 9473.8	36570 34397 24702 15645 9670 14992	7150 12090 8550 5594 3477 5146	43720 46487 33251 12238 13148 20138	11622 26259 7332 48514 48302 142028	2272 9230 2538 17347 17368 48754	13894 35488 9869 65860 65670 190782	50278 47143 32255 19794 65670 48754	11317 20448 15174 10707 19308 9803	61595 67591 47428 30501 19308 29162	20778 35989 9573 61382 60483 183405	3597 15610 4504 94583 35958 92870	19575 51599 14077 94583 96441 276275	1.41 1.45 1.43 1.44 1.47 1.45	10.0 10.0 10.3 10.2 10.1 10.1	16.4 0.78 0.64 0.53 0.56 0.58
	一般国道(直轄)	DID(商業地域) DID(商業地域を除く) その他市街部 平地部 山地部 合計	1482.7 2304.9 3197.5 10421.9 5156.0 22563.0	20680 19223 11475 8018 4599 9703	2880 3802 2168 1834 1216 2010	23561 23024 13643 9852 5815 11713	30663 44306 36691 83562 23713 218935	4271 8762 6931 19119 6271 45353	34933 53068 43622 102681 29984 264288	16411 2676 4394 10350 5762 12804	17405 20084 1630 2690 1830 2988	20112 21243 3244 13040 7592 4208	20787 23069 48366 107866 29711 288896	2627 4126 10371 28033 9435 67411	23415 27195 48668 135898 39146 356307	1.34 1.35 1.31 1.32 1.31 1.35	10.0 10.5 10.8 10.7 10.8 10.4	9.4 0.95 1.11 0.76 0.76 0.89
	一般国道(その他)	DID(商業地域) DID(商業地域を除く) その他市街部 平地部 山地部 合計	1164.2 1280.2 4001.4 13233.9 13442.2 33121.9	13593 13598 8195 5834 2542 5356	1409 2090 1098 977 429 828	15002 15688 9293 6811 2971 6184	15825 17408 32789 77209 3154 174402	16411 2676 4394 190139 5767 27409	17405 20084 1630 90139 39938 204811	17405 20084 1630 7425 39938 6843	2257 3223 12163 2690 1401 1208	20112 21243 3244 13040 7592 4208	20787 23069 48366 107866 29711 288896	2627 4126 10371 28033 9435 67411	23415 27195 48668 135898 39146 356307	1.34 1.35 1.31 1.32 1.31 1.35	10.0 10.5 10.8 10.7 10.8 10.4	9.4 0.95 1.11 0.76 0.76 0.89
	一般国道計	DID(商業地域) DID(商業地域を除く) その他市街部 平地部 山地部 合計	2646.9 3385.1 7198.9 23655.8 18598.2 55884.9	17563 17214 9652 6796 3112 7118	19796 20405 11225 1355 647 1307	19796 20405 11225 1355 647 1307	46487 61714 69481 77209 57884 396337	5911 11438 11326 90139 39938 204811	52399 73152 80806 99220 68922 469100	23756 23411 12573 8714 3877 9259	3376 4850 4826 8714 948 1929	27133 28261 14920 10683 4826 11188	8837 83929 107406 46575 17635 515565	71817 101318 107406 252705 17635 17431	8837 17389 107406 46575 17635 515565	1.37 1.39 1.33 1.31 1.28 1.28	9.8 10.1 10.5 11.0 11.2 10.7	11.3 1.05 0.90 0.71 0.58 0.78

表4(A) 交通量整理表(交通量推定不能区間を含む)

都道府県	道路種別	治道状況	延長 (km)	12時間平均交通量 (台/12h)			12時間走行台キロ (千台キロ)			24時間平均交通量 (台/日)			24時間走行台キロ (千台キロ)			昼夜率	12時間 ピーク 比率 (%)	12時間 大型車 混入率 (%)	混雑度		
				小型車	大型車	合計	小型車	大型車	合計	小型車	大型車	合計	小型車	大型車	合計						
																				小型車	大型車
都道府県	合計	DID(商業地域) DID(商業地域を除く) その他市街部 平地面 山地部 山地部 合計	2494.6	12248	1458	13706	30555	3636	34191	16106	2337	18442	40177	5829	46006	1.35	10.0	10.6	0.96		
			3846.4	10820	1500	12321	41620	5771	47391	14250	2282	16532	54812	8777	63589	1.34	10.2	12.2	1.00		
			5827.0	6538	765	7303	38096	4459	42555	8334	1146	9480	48562	6679	55241	1.30	11.3	10.5	0.81		
			24916.0	4132	586	4718	102538	14545	117083	5221	829	6049	129559	20561	150120	1.28	12.1	12.4	0.59		
			20414.6	1342	176	1519	27399	3601	31000	1649	239	1888	33658	4887	38544	1.24	12.5	11.6	0.31		
			57398.6	4185	558	4743	240207	32013	272220	5345	814	6159	306768	46733	353501	1.30	11.4	11.8	0.63		
			主要地方道(指定市道)	DID(商業地域) DID(商業地域を除く) その他市街部 平地面 山地部 山地部 合計	271.5	15368	2221	17589	4172	603	4776	20741	3426	24167	5631	930	6561	1.37	9.6	12.6	0.80
					121.5	13216	2065	15281	1606	251	1857	17715	3200	20915	2152	389	2541	1.37	10.0	13.5	0.94
					5.9	25501	4793	30294	150	28	179	35979	8512	44491	212	50	263	1.47	10.1	15.8	0.81
					11.1	13086	1935	15020	145	21	167	17032	2727	19759	189	30	219	1.32	10.0	12.9	0.86
					15.6	2212	184	2396	35	3	37	2711	297	3007	42	5	47	1.26	11.0	7.7	0.45
			425.6	14352	2130	16483	6108	907	7015	19331	3299	22630	8227	1404	9631	1.37	9.8	12.9	0.83		
			主要地方道計	DID(商業地域) DID(商業地域を除く) その他市街部 平地面 山地部 山地部 合計	2766.1	12555	1533	14087	34727	4239	38967	16561	2443	19004	45609	6759	52567	1.35	9.9	10.9	0.94
3967.9	10894	1518			12412	43226	6022	49248	14556	2310	16666	56964	9166	66130	1.34	10.2	12.2	0.99			
5832.9	6557	769			7326	38246	4487	42733	8362	1154	9516	48775	6729	55504	1.30	11.3	10.5	0.81			
24827.1	4136	587			4723	102683	14567	117250	5226	829	6055	129748	20592	150340	1.28	12.1	12.4	0.59			
20430.2	1343	176			1519	27433	3604	31037	1650	239	1889	33700	4892	38591	1.24	12.5	11.6	0.31			
57824.2	4260	569	4829	246315	32919	272235	5447	832	6280	314996	48137	363132	1.30	11.4	11.8	0.63					
一般都道府県道	DID(商業地域) DID(商業地域を除く) その他市街部 平地面 山地部 山地部 合計	2268.9	8846	866	9712	20072	1964	22035	11408	1387	12795	25883	3148	29031	1.32	10.1	8.9	0.88			
		3685.7	7695	808	8503	28362	2978	31340	9866	1249	11115	36364	4604	40988	1.31	10.4	9.5	0.91			
		6306.0	4286	382	4668	27027	2412	29439	5353	608	5961	33753	3836	37590	1.28	11.8	8.2	0.67			
		30442.3	2529	308	2837	76991	9367	86338	3145	438	3583	95742	13336	109078	1.26	12.5	10.8	0.45			
		28475.9	830	97	927	23634	2773	26407	1016	135	1151	29821	3845	32766	1.24	12.8	10.5	0.26			
		71178.8	2474	274	2748	176085	19494	195579	3100	404	3504	62963	28770	249433	1.28	11.8	10.0	0.49			
		地方道計	DID(商業地域) DID(商業地域を除く) その他市街部 平地面 山地部 山地部 合計	5035.0	10884	1232	12116	54799	6203	61002	14239	1968	16206	71691	9907	81598	1.34	10.0	10.2	0.91	
				7653.6	9353	1176	10529	71587	9000	80588	12194	1799	13993	93228	13770	107098	1.33	10.3	11.2	0.96	
				12138.9	5377	568	5946	65273	6899	72172	6799	870	7669	82528	10566	93093	1.29	11.5	9.6	0.75	
				55269.4	3251	433	3684	179674	23934	203608	4080	614	4694	225490	33928	259418	1.27	12.3	11.8	0.52	
				48906.1	1044	130	1175	51067	6378	57445	1280	179	1459	62621	8736	71358	1.24	12.6	11.1	0.28	
		129003.0	3274	406	3681	422401	52414	474814	4152	596	4748	536559	76906	612565	1.29	11.6	11.0	0.57			
		一般道路計	DID(商業地域) DID(商業地域を除く) その他市街部 平地面 山地部 山地部 合計	7081.9	13185	1577	14762	101286	12114	113401	17518	2453	19971	134572	18844	153416	1.35	9.9	10.7	0.97	
11238.7	11861			1819	13680	133302	20438	153740	57772	2772	18545	177258	31159	208416	1.36	10.2	13.3	1.00			
19337.8	6968			942	7911	134754	18225	152978	8948	1420	10368	173039	27461	200500	1.31	11.0	11.9	0.82			
78925.2	4314			709	5023	340445	55983	396428	5469	1020	6489	431620	86503	512123	1.29	11.7	14.1	0.60			
67504.3	1614			273	1887	108951	18416	127367	1996	391	2387	134735	26372	161107	1.26	11.8	14.5	0.39			
184687.9	4433			678	5111	818738	125176	943914	5692	998	6690	1051223	184338	1235561	1.31	11.1	13.3	0.65			
合計	DID(商業地域) DID(商業地域を除く) その他市街部 平地面 山地部 山地部 合計			7999.7	14114	1798	15912	112908	14386	127295	18819	2805	21625	136550	22440	172990	1.36	9.9	11.3	0.95	
				12002.1	13294	2472	15766	159560	29668	189228	17767	3897	21664	132447	46768	260015	1.37	10.2	15.7	0.94	
				19634.6	7236	1057	8294	142085	20762	162847	9301	1628	10928	182612	31964	214576	1.32	10.9	12.7	0.81	
				82026.2	4742	894	5636	389585	73330	462289	6010	1386	7397	493002	113704	606706	1.31	11.5	15.9	0.59	
				72499.1	2169	494	2663	157253	35784	193037	2693	860	3552	195218	62330	257548	1.33	11.3	18.5	0.43	
194161.7	4948			896	5844	960766	173930	1134696	6359	1428	7786	1234629	272707	1511836	1.33	11.0	15.3	0.64			
指定市の一級市道	DID(商業地域) DID(商業地域を除く) その他市街部 平地面 山地部 山地部 合計			465.2	14312	1407	15719	6658	655	7312	18617	2441	21058	8661	1136	9796	1.34	9.7	9.0	0.88	
		545.7	11131	1470	12601	6074	802	6877	14577	2264	16841	7955	1235	9190	1.34	10.1	11.7	0.87			
		109.7	12907	1458	14364	1416	160	1576	16961	2406	19366	1861	264	2125	1.35	10.3	10.1	0.85			
		104.2	7985	945	8930	832	98	931	10216	1528	11744	1065	159	1224	1.32	11.6	10.6	0.70			
		43.9	4653	730	5383	204	32	236	6152	1088	720	48	318	48	318	1.35	11.4	13.6	0.37		
1268.7	11968	1377	13346	15184	1747	16932	15615	2240	17855	19811	2842	22652	1.34	10.0	10.3	0.84					

表4(B) 交通量整理表(交通量推定不能区間を含まない)

都道府県	道路種別	沿道状況	延長 (km)	12時間平均交通量 (台/12h)			12時間走行台数 (千台/走行)			24時間平均交通量 (台/日)			24時間走行台数 (千台/走行)			昼夜率	12時間 ピーク 比率 (%)	12時間 大型車 混入率 (%)	混雑度
				小型車	大型車	合計	小型車	大型車	合計	小型車	大型車	合計	小型車	大型車	合計				
				-	-	-	-	-	-	-	-	-	-	-	-				
長野県	高速自動車国道	DID(商業地域)	-	-	-	-	-	-	-	-	-	-	-	-	-	-	-	-	
		DID(商業地域を除く)	-	-	-	-	-	-	-	-	-	-	-	-	-	-	-	-	
		その他市街部	15.6	24747	5859	30606	386	91	477	30863	12257	43121	481	191	673	1.41	10.7	19.1	0.56
		平地部	84.4	15548	4526	20074	1312	382	1694	19294	9642	28935	1628	814	2442	1.44	10.3	22.5	0.45
		山地部	216.6	13868	4622	18490	3004	1001	4005	17424	10845	28269	3774	2349	6123	1.53	9.7	25.0	0.50
		合計	316.6	14852	4657	19509	4702	1474	6177	18585	10594	29179	5884	3354	9238	1.50	10.0	23.9	0.49
	一般国道の自動車専用道路	DID(商業地域)	-	-	-	-	-	-	-	-	-	-	-	-	-	-	-	-	-
		DID(商業地域を除く)	-	-	-	-	-	-	-	-	-	-	-	-	-	-	-	-	-
		その他市街部	-	-	-	-	-	-	-	-	-	-	-	-	-	-	-	-	-
		平地部	-	-	-	-	-	-	-	-	-	-	-	-	-	-	-	-	-
		山地部	13.9	1588	273	1861	22	4	26	1915	380	2294	27	5	32	1.23	13.6	14.7	0.26
		合計	13.9	1588	273	1861	22	4	26	1915	380	2294	27	5	32	1.23	13.6	14.7	0.26
	高規格幹線道路	DID(商業地域)	-	-	-	-	-	-	-	-	-	-	-	-	-	-	-	-	-
		DID(商業地域を除く)	-	-	-	-	-	-	-	-	-	-	-	-	-	-	-	-	-
		その他市街部	15.6	24747	5859	30606	386	91	477	30863	12257	43121	481	191	673	1.41	10.7	19.1	0.56
		平地部	84.4	15548	4526	20074	1312	382	1694	19294	9642	28935	1628	814	2442	1.44	10.3	22.5	0.45
		山地部	230.5	13128	4359	17487	3026	1005	4031	16489	10214	26703	3801	2354	6155	1.53	9.8	24.9	0.50
		合計	330.5	14294	4473	18767	4724	1478	6202	17884	10164	28048	5911	3359	9270	1.49	10.0	23.8	0.49
	都市高速道路	DID(商業地域)	-	-	-	-	-	-	-	-	-	-	-	-	-	-	-	-	-
		DID(商業地域を除く)	-	-	-	-	-	-	-	-	-	-	-	-	-	-	-	-	-
		その他市街部	-	-	-	-	-	-	-	-	-	-	-	-	-	-	-	-	-
		平地部	-	-	-	-	-	-	-	-	-	-	-	-	-	-	-	-	-
		山地部	-	-	-	-	-	-	-	-	-	-	-	-	-	-	-	-	-
		合計	-	-	-	-	-	-	-	-	-	-	-	-	-	-	-	-	-
高速道路計	DID(商業地域)	-	-	-	-	-	-	-	-	-	-	-	-	-	-	-	-	-	
	DID(商業地域を除く)	-	-	-	-	-	-	-	-	-	-	-	-	-	-	-	-	-	
	その他市街部	15.6	24747	5859	30606	386	91	477	30863	12257	43121	481	191	673	1.41	10.7	19.1	0.56	
	平地部	84.4	15548	4526	20074	1312	382	1694	19294	9642	28935	1628	814	2442	1.44	10.3	22.5	0.45	
	山地部	230.5	13128	4359	17487	3026	1005	4031	16489	10214	26703	3801	2354	6155	1.53	9.8	24.9	0.50	
	合計	330.5	14294	4473	18767	4724	1478	6202	17884	10164	28048	5911	3359	9270	1.49	10.0	23.8	0.49	
高速道路計(一般国道の自動車専用道路を除く)	DID(商業地域)	-	-	-	-	-	-	-	-	-	-	-	-	-	-	-	-	-	
	DID(商業地域を除く)	-	-	-	-	-	-	-	-	-	-	-	-	-	-	-	-	-	
	その他市街部	15.6	24747	5859	30606	386	91	477	30863	12257	43121	481	191	673	1.41	10.7	19.1	0.56	
	平地部	84.4	15548	4526	20074	1312	382	1694	19294	9642	28935	1628	814	2442	1.44	10.3	22.5	0.45	
	山地部	216.6	13868	4622	18490	3004	1001	4005	17424	10845	28269	3774	2349	6123	1.53	9.7	25.0	0.50	
	合計	316.6	14852	4657	19509	4702	1474	6177	18585	10594	29179	5884	3354	9238	1.50	10.0	23.9	0.49	
一般国道(直轄)	DID(商業地域)	4.4	14357	867	15224	63	4	67	18460	1054	19513	81	5	86	1.28	9.2	5.7	0.64	
	DID(商業地域を除く)	67.5	12463	1578	14040	841	107	948	16628	2554	19182	1122	172	1295	1.37	10.3	11.2	1.24	
	その他市街部	28.7	10683	1353	12036	307	39	345	13589	2120	15709	390	61	451	1.31	10.0	11.2	1.10	
	平地部	108.0	10548	1643	12192	1139	177	1317	13958	2724	16882	1507	294	1802	1.37	10.1	13.5	0.89	
	山地部	214.7	5086	1432	6517	1092	307	1399	6170	2535	8705	1325	544	1869	1.34	10.9	22.0	0.96	
	合計	423.3	8132	1498	9629	3442	634	4076	10456	2543	12998	4426	1076	5502	1.35	10.4	15.6	0.99	
一般国道(その他)	DID(商業地域)	54.1	11161	748	11909	604	40	644	14480	1303	15783	783	71	854	1.33	10.4	6.3	0.93	
	DID(商業地域を除く)	26.6	7815	553	8368	208	15	223	9985	929	10915	266	25	290	1.30	10.1	6.6	0.77	
	その他市街部	237.0	8688	875	9563	2059	207	2266	11116	1321	12437	2635	313	2948	1.30	10.8	9.2	0.85	
	平地部	344.9	5307	835	6142	1830	288	2118	6740	1114	7854	2324	384	2709	1.28	11.0	13.6	0.69	
	山地部	583.6	2301	408	2709	1343	238	1581	2849	515	3364	1663	300	1963	1.24	11.3	15.0	0.50	
	合計	1246.2	4850	633	5483	6044	789	6833	6155	877	7032	7671	1093	8764	1.28	10.9	11.5	0.69	
一般国道計	DID(商業地域)	58.5	11402	757	12159	667	44	711	14780	1284	16064	865	75	940	1.32	10.3	6.2	0.90	
	DID(商業地域を除く)	94.1	11149	1288	12437	1049	121	1170	14750	2095	16845	1388	197	1585	1.35	10.2	10.4	1.11	
	その他市街部	265.7	8903	927	9830	2366	246	2612	11383	1408	12791	3025	374	3399	1.30	10.7	9.4	0.88	
	平地部	452.9	6556	1028	7584	2969	466	3435	8461	1498	9959	3832	678	4510	1.31	10.6	13.6	0.76	
	山地部	798.3	3050	683	3733	2435	545	2980	3742	1058	4900	2988	844	3832	1.29	11.1	18.3	0.65	
	合計	1669.5	5682	852	6534	9486	1423	10909	7246	1299	8545	12097	2169	14286	1.31	10.7	13.0	0.78	

表4(B) 交通量整理表(交通量推定不能区間を含まない)

都道府県	道路種別	沿道状況	延長 (km)	12時間平均交通量 (台/12h)			12時間走行台キロ (千台キロ)			24時間平均交通量 (台/日)			24時間走行台キロ (千台キロ)			12時間 ピーク 比率 (%)	12時間 大型車 混入率 (%)	混雑度			
				小型車	大型車	合計	小型車	大型車	合計	小型車	大型車	合計	小型車	大型車	合計						
長野県	主要地方道(都道府県道)	DID(商業地域) DID(商業地域を除く) その他市街部 平地部 山地部 合計	77.2	8864	590	9454	684	46	730	11358	1137	12495	877	88	965	1.32	11.0	6.2	0.87		
			48.0	7350	614	7963	353	29	382	9368	1020	10389	450	49	499	1.30	11.3	7.7	1.04		
			241.6	4776	421	5197	1154	102	1256	6043	682	6725	1460	165	1625	1.29	11.3	8.1	0.70		
			502.0	4468	491	4959	2243	247	2490	5650	743	6394	2837	373	3210	1.29	12.3	9.9	0.60		
			709.6	1253	151	1404	889	107	996	1073	194	1706	138	138	1211	1.22	12.2	10.8	0.26		
			1578.4	3372	336	3708	5323	530	5853	4242	515	4757	6696	812	7509	1.28	11.8	9.1	0.53		
			主要地方道計	DID(商業地域) DID(商業地域を除く) その他市街部 平地部 山地部 合計	77.2	8864	590	9454	684	46	730	11358	1137	12495	877	88	965	1.32	11.0	6.2	0.87
					48.0	7350	614	7963	353	29	382	9368	1020	10389	450	49	499	1.30	11.3	7.7	1.04
					241.6	4776	421	5197	1154	102	1256	6043	682	6725	1460	165	1625	1.29	11.3	8.1	0.70
					502.0	4468	491	4959	2243	247	2490	5650	743	6394	2837	373	3210	1.29	12.3	9.9	0.60
					709.6	1253	151	1404	889	107	996	1073	194	1706	138	138	1211	1.22	12.2	10.8	0.26
					1578.4	3372	336	3708	5323	530	5853	4242	515	4757	6696	812	7509	1.28	11.8	9.1	0.53
					43.0	6428	395	6823	276	17	293	8151	737	8888	351	32	382	1.30	10.6	5.8	0.83
					56.4	6827	389	7216	385	22	407	8675	700	9375	489	39	529	1.30	10.6	5.4	0.74
306.9	3087	226			3313	947	69	1017	3819	346	4165	1172	106	1278	1.26	12.0	6.8	0.53			
716.3	3310	276			3586	2371	198	2569	4127	424	4550	2956	303	3259	1.27	12.0	7.7	0.51			
1093.0	772	67			839	844	73	917	927	94	1021	1014	103	1116	1.22	12.6	8.0	0.22			
2215.6	2177	171			2349	4824	379	5203	2700	263	2963	5981	584	6565	1.26	11.9	7.3	0.43			
120.2	7993	520			8513	961	63	1023	10211	994	11205	1227	120	1347	1.32	10.9	6.1	0.86			
104.4	7067	492			7560	738	51	789	8994	847	9841	939	88	1027	1.30	11.0	6.5	0.86			
548.5	3831	312	4143	2101	171	2273	4799	494	5293	2632	271	2903	1.28	11.6	7.5	0.61					
1218.3	3787	365	4152	4614	444	5058	4755	555	5310	5792	677	6469	1.28	12.2	8.8	0.55					
1802.6	961	100	1061	1733	180	1913	1158	133	1291	2087	240	2327	1.22	12.4	9.4	0.24					
3794.0	2674	240	2914	10147	910	11057	3341	368	3709	12678	1396	14073	1.27	11.9	8.2	0.48					
一般道路計	DID(商業地域) DID(商業地域を除く) その他市街部 平地部 山地部 合計	178.7	9109	598	9706	1628	107	1735	11706	1089	12796	2092	195	2287	1.32	10.7	6.2	0.87			
		198.5	9002	869	9872	1787	173	1960	11723	1439	13161	2327	286	2613	1.33	10.5	8.8	0.99			
		814.2	5486	513	5999	4467	417	4884	6947	792	7740	5657	645	6302	1.29	11.1	8.5	0.73			
		1671.2	4538	544	5082	7584	910	8493	5759	811	6570	9624	1355	10979	1.29	11.5	10.7	0.62			
		2600.9	1602	279	1881	4168	726	4893	1951	417	2368	5074	1085	6159	1.26	11.6	14.8	0.39			
		5463.5	3593	427	4020	19633	2332	21965	4534	653	5187	24774	3565	28339	1.29	11.3	10.6	0.59			
		178.7	9109	598	9706	1628	107	1735	11706	1089	12796	2092	195	2287	1.32	10.7	6.2	0.87			
		198.5	9002	869	9872	1787	173	1960	11723	1439	13161	2327	286	2613	1.33	10.5	8.8	0.99			
		829.8	5848	613	6462	4853	509	5362	7397	1008	8405	6138	836	6974	1.30	11.1	9.5	0.71			
		1755.6	5067	736	5803	8896	1292	10188	6410	1235	7645	11253	2169	13422	1.32	11.3	12.7	0.58			
		2817.5	2545	613	3158	7172	1727	8898	3141	1219	4359	8848	3434	12282	1.38	10.8	19.4	0.43			
		5780.1	4210	659	4869	24335	3807	28142	5304	1197	6501	30658	6919	37577	1.34	11.0	13.5	0.57			
		指定市の一般市道	DID(商業地域) DID(商業地域を除く) その他市街部 平地部 山地部 合計	-	-	-	-	-	-	-	-	-	-	-	-	-	-	-	-	-	
				-	-	-	-	-	-	-	-	-	-	-	-	-	-	-	-	-	-
-	-			-	-	-	-	-	-	-	-	-	-	-	-	-	-	-	-		
-	-			-	-	-	-	-	-	-	-	-	-	-	-	-	-	-	-		
-	-			-	-	-	-	-	-	-	-	-	-	-	-	-	-	-	-		
-	-			-	-	-	-	-	-	-	-	-	-	-	-	-	-	-	-		
-	-			-	-	-	-	-	-	-	-	-	-	-	-	-	-	-	-		
-	-			-	-	-	-	-	-	-	-	-	-	-	-	-	-	-	-		
-	-			-	-	-	-	-	-	-	-	-	-	-	-	-	-	-	-		
-	-			-	-	-	-	-	-	-	-	-	-	-	-	-	-	-	-		
-	-			-	-	-	-	-	-	-	-	-	-	-	-	-	-	-	-		
-	-			-	-	-	-	-	-	-	-	-	-	-	-	-	-	-	-		
-	-			-	-	-	-	-	-	-	-	-	-	-	-	-	-	-	-		
-	-			-	-	-	-	-	-	-	-	-	-	-	-	-	-	-	-		

表4(B) 交通量整理表(交通量推定不能区間を含まない)

都道府県	道路種別	沿道状況	延長 (km)	12時間平均交通量 (台/12h)			12時間走行台数 (千台キロ)			24時間平均交通量 (台/日)			24時間走行台数 (千台キロ)			昼夜率	12時間 ピーク 比率 (%)	12時間 大型車 混入率 (%)	混雑度						
				小型車	大型車	合計	小型車	大型車	合計	小型車	大型車	合計	小型車	大型車	合計										
合計	高速自動車国道	DID(商業地域) DID(商業地域を除く) その他市街部 平地面部 山地部 山地部 合計	55.3	32468	7325	39793	1795	405	2201	43284	10870	54134	2393	601	2994	1.36	12.1	18.4	0.79						
			321.9	37547	15089	52636	12086	4857	16944	50710	27399	78110	16324	8820	25143	1.48	10.3	28.7	0.83						
			284.2	24883	8770	33653	7072	2492	9564	32560	15651	48210	9253	4448	13701	1.43	10.3	26.1	0.65						
			3052.7	15546	5605	21151	47457	17112	64589	19678	10771	30449	60070	32882	92952	1.44	10.2	26.5	0.53						
			4973.1	9638	3480	13118	47931	17307	63283	12070	7214	19285	60026	35878	95904	1.47	10.1	26.5	0.53						
			8687.2	13392	4855	18247	116342	42173	158515	17044	9512	26556	148066	82629	230694	1.46	10.2	26.6	0.56						
			一般国道(自動車専用道路)	DID(商業地域) DID(商業地域を除く) その他市街部 平地面部 山地部 山地部 合計	DID(商業地域) DID(商業地域を除く) その他市街部 平地面部 山地部 山地部 合計	51.5	20586	7441	28027	1060	383	1443	26593	12939	39531	1370	666	2036	1.41	10.1	26.5	0.63			
						92.8	11932	3435	15366	1107	319	1426	15547	4817	20264	1443	447	1890	1.33	10.4	22.4	0.54			
						1140.1	8057	2520	10578	9186	2874	12060	10117	3847	13964	11534	4386	15920	1.32	10.8	23.8	0.52			
						1012.8	7634	2422	10056	7732	2453	10387	9592	3795	13387	9715	3844	13559	1.33	10.8	24.1	0.77			
						2297.2	8308	2624	10932	19085	6028	25114	10474	4067	14542	24061	9344	33405	1.33	10.7	24.0	0.61			
						55.3	32468	7325	39793	1795	405	2201	43284	10870	54134	2393	601	2994	1.36	12.1	18.4	0.79			
						373.4	35208	14035	49242	13146	5241	18387	47384	25405	72789	17693	9486	27179	1.48	10.3	28.5	0.81			
						377.0	21695	7457	29152	8179	2811	10990	28372	12984	41566	10696	4895	15591	1.42	10.3	25.6	0.64			
						4192.8	13510	4767	18276	56643	19985	76628	17078	8889	25966	71604	37268	108872	1.42	10.3	26.1	0.53			
						5985.9	9299	3301	12600	55663	19759	75422	11651	6636	18287	69741	39722	109463	1.45	10.2	26.2	0.56			
10984.4	12329	4388				16717	135427	48201	183628	15670	8373	24043	172127	191972	264099	1.44	10.3	26.2	0.57						
都市高速道路	DID(商業地域) DID(商業地域を除く) その他市街部 平地面部 山地部 山地部 合計	DID(商業地域) DID(商業地域を除く) その他市街部 平地面部 山地部 山地部 合計				282.5	37434	7113	44547	9828	1867	11694	51756	11317	63167	13586	2995	16581	1.42	9.6	16.0	0.78			
						441.5	32101	9903	42004	14172	4372	18545	44542	15379	59922	19665	6790	26455	1.43	9.8	23.6	0.71			
						12.6	20619	3579	24198	260	45	305	25376	4413	29789	320	56	375	1.23	10.4	14.8	0.47			
						48.3	21882	4866	26748	1057	235	1292	27162	6616	33777	1312	320	1631	1.26	10.4	18.2	0.53			
						21.7	17091	2845	19935	371	62	433	21038	3710	24748	457	81	537	1.24	11.5	14.3	0.51			
			786.6	32655	8367	41022	25686	6581	32288	44927	13019	57946	35340	10241	45581	1.41	9.8	20.4	0.72						
			317.8	38570	7150	45720	11622	2272	13894	50278	11317	61595	15978	3597	19575	1.41	10.0	16.4	0.78						
			814.9	33524	11796	45321	27319	9613	36932	48844	19973	66818	37359	16276	53635	1.45	10.0	26.0	0.76						
			389.6	21660	7331	28991	8439	2856	11295	28275	12707	40982	11016	4951	15966	1.41	10.3	25.3	0.63						
			4241.1	13605	4768	18373	57700	20220	77920	17193	8863	26055	72916	37588	110504	1.42	10.3	26.0	0.53						
			6007.6	9327	3299	12626	56034	19821	75855	11685	6625	18310	70198	39802	110000	1.45	10.2	26.1	0.56						
			11771.0	13687	4654	18341	161113	54783	218996	17625	8683	26309	207466	102213	309680	1.43	10.2	25.4	0.59						
			高速道路計(一般国道の自動車専用道路を除く)	DID(商業地域) DID(商業地域を除く) その他市街部 平地面部 山地部 山地部 合計	DID(商業地域) DID(商業地域を除く) その他市街部 平地面部 山地部 山地部 合計	317.8	38570	7150	45720	11622	2272	13894	50278	11317	61595	15978	3597	19575	1.41	10.0	16.4	0.78			
						763.4	34397	12090	46487	26259	9230	35488	47143	20448	67591	35989	15610	51599	1.45	10.0	26.0	0.76			
						296.8	24702	8550	33251	7332	2538	9869	32259	15174	47428	9573	4504	14077	1.43	10.3	25.7	0.64			
						3101.0	15645	5594	21238	48514	17347	65860	19794	10707	30501	61382	33201	94583	1.44	10.2	26.3	0.53			
4994.8	9670	3477				13148	48302	17368	65670	12109	7199	19308	60483	35958	96441	1.47	10.1	26.4	0.53						
9473.8	14992	5146				20138	142028	48754	190782	19359	9803	29162	183405	92870	276275	1.45	10.1	25.6	0.58						
一般国道(直轄)	DID(商業地域) DID(商業地域を除く) その他市街部 平地面部 山地部 山地部 合計	DID(商業地域) DID(商業地域を除く) その他市街部 平地面部 山地部 山地部 合計				1477.4	20755	2891	23645	30663	4271	34933	28491	4271	32762	42093	6310	48403	1.39	9.7	12.2	1.11			
						2286.6	19376	3832	23208	44306	8762	53068	26116	5800	32416	60860	13263	74123	1.40	10.0	16.5	1.10			
						3192.8	11492	2171	13663	36691	6931	43622	15149	3248	18397	48366	10371	58738	1.35	10.3	15.9	0.98			
						10389.2	8043	1840	9883	83562	19119	102681	10382	2698	13081	107866	28033	135898	1.32	10.7	18.6	0.76			
						5149.2	4605	1218	5823	23713	6271	29984	5770	1832	7602	29711	9435	39146	1.31	10.8	20.9	0.76			
						22495.2	9733	2016	11749	218935	45353	264288	12843	2997	15839	288896	67411	356307	1.35	10.4	17.2	0.89			
						一般国道(その他)	DID(商業地域) DID(商業地域を除く) その他市街部 平地面部 山地部 山地部 合計	DID(商業地域) DID(商業地域を除く) その他市街部 平地面部 山地部 山地部 合計	1158.2	13663	1417	15080	15825	1641	17465	17948	2268	20216	20787	2627	23415	1.34	10.0	9.4	0.95
									1269.7	13711	2107	15818	17408	2676	20084	18169	3250	21419	23069	4126	27195	1.35	10.5	13.3	0.91
									3985.0	8228	1103	9331	32789	4394	37184	10576	1637	12213	42145	6524	48668	1.31	10.8	11.8	0.82
									13029.3	5926	992	6918	77209	12931	90139	7542	1423	8965	98264	18543	116807	1.30	11.4	14.3	0.66
			13111.4	3066	440				3046	34171	5767	39398	3234	625	3559	42403	8200	50603	1.27	11.6	14.4	0.49			
			32553.6	5450	842				6292	177402	27409	204811	6963	1229	8192	226668	40020	266688	1.30	11.1	13.4	0.67			
			一般国道計	DID(商業地域) DID(商業地域を除く) その他市街部 平地面部 山地部 山地部 合計	DID(商業地域) DID(商業地域を除く) その他市街部 平地面部 山地部 山地部 合計				2635.6	17638	2243	19881	46487	5911	52399	23858	3391	27249	62881	8937	71817	1.37	9.8	11.3	1.05
									3556.3	17354	3216	20570	61714	11438	73152	23600	4890	28490	83929	77889	101318	1.39	10.1	15.6	1.04
									7177.8	9680	1578	11258	69481	11326	80860	12610	2354	14964	90511	16895	107406	1.33	10.5	14.0	0.90
									23418.5	6865	1369	8234	160771	32049	198220	8802	1989	10791	206130	46575	252705	1.31	11.0	16.6	0.71
18260.6	3170	659							3829	57884	12038	69922	3949	966	4915	72114	17635	89749	1.28	11.2	17.2	0.58			
55048.8	7200	1322							8522	396337	72762	469100	9386	1952	11317	515565	107431	622996	1.33	10.7	15.5	0.78			



表4(B) 交通量整理表(交通量推定不能区間を含まない)

都道府県	道路種別	沿道状況	延長 (km)	12時間平均交通量 (台/12h)			12時間走行台キロ (千台キロ)			24時間平均交通量 (台/日)			24時間走行台キロ (千台キロ)			昼夜率	12時間 ピーク 比率 (%)	12時間 大型車 混入率 (%)	混雑度	
				小型車	大型車	合計	小型車	大型車	合計	小型車	大型車	合計	小型車	大型車	合計					
				12時間平均交通量 (台/12h)	12時間走行台キロ (千台キロ)	24時間平均交通量 (台/日)	24時間走行台キロ (千台キロ)													
合計				12447	1481	13928	30555	3636	34191	16387	2374	18761	40177	5829	46006	1.35	10.0	10.6	0.96	
主要地方道(都道府県道)	DID(商業地域)		2454.8	11027	1529	12556	41620	5771	47391	14522	2325	16847	54812	8777	63589	1.34	10.2	12.2	1.00	
	DID(商業地域を除く)		3774.4	6614	774	7388	38096	4459	42555	8431	1160	9591	48562	6679	55241	1.30	11.3	10.5	0.81	
	その他市街部		5759.9	4191	594	4785	102538	14545	117083	5295	840	6135	129559	20561	150120	1.28	12.1	12.4	0.59	
	平地部		24468.0	19700.7	1391	183	1574	27399	3601	31000	1708	248	1957	33658	4887	38544	1.24	12.5	11.6	0.31
	山地部		19700.7	4277	570	4847	240207	32013	272220	5463	832	6295	306768	46733	353501	1.30	11.4	11.8	0.63	
56157.8				15425	2230	17654	4172	603	4776	20818	3438	24256	5631	930	6561	1.37	9.6	12.6	0.80	
主要地方道(指定市道)	DID(商業地域)		270.5	13216	2065	15281	1606	251	1857	17715	3200	20915	2152	389	2541	1.37	10.0	13.5	0.94	
	DID(商業地域を除く)		121.5	25501	4793	30294	150	28	179	39979	8512	44491	212	50	263	1.47	10.1	15.8	0.81	
	その他市街部		5.9	13086	1935	15020	145	21	167	17032	2727	19759	189	30	219	1.32	10.0	12.9	0.86	
	平地部		11.1	3137	261	3397	35	3	37	3845	420	4265	42	5	47	1.26	11.0	7.7	0.45	
	山地部		11.0	4154	2159	16702	6108	907	7015	19589	3343	22932	8227	1404	9631	1.37	9.8	12.9	0.83	
420.0				12743	1556	14298	34727	4239	38967	18009	2480	19289	45809	6759	52567	1.35	9.9	10.9	0.94	
主要地方道計	DID(商業地域)		2725.3	11095	1546	12641	43226	6022	49248	14622	2353	16974	56964	9166	66130	1.34	10.2	12.2	0.99	
	DID(商業地域を除く)		3895.9	6633	778	7412	38246	4487	42733	8459	1167	9626	48775	6729	55504	1.30	11.3	10.5	0.81	
	その他市街部		5765.8	4195	595	4790	102883	14567	117250	5300	841	6142	129748	20592	150340	1.28	12.1	12.4	0.59	
	平地部		24479.1	19711.7	1392	183	1575	27433	3604	31037	1710	248	1958	33700	4892	38591	1.24	12.5	11.6	0.31
	山地部		19711.7	4354	582	4935	246315	32919	279235	5567	851	6418	314996	48137	363132	1.30	11.4	11.8	0.63	
56577.8				8955	876	9832	20072	1964	22035	11548	1405	12953	25883	3148	29031	1.32	10.1	8.9	0.88	
一般都道府県道	DID(商業地域)		2241.3	7804	820	8624	28362	2978	31340	10006	1267	11273	36364	4604	40968	1.31	10.4	9.5	0.91	
	DID(商業地域を除く)		3634.1	4346	388	4734	27027	2412	29439	5428	617	6045	33753	3836	37590	1.28	11.8	8.2	0.67	
	その他市街部		6218.8	29333.2	2572	313	2885	76991	9367	86388	3199	446	3644	95742	13336	109078	1.26	12.5	10.8	0.45
	平地部		29333.2	26417.9	895	105	1000	23634	2773	26407	1095	146	1240	28921	3845	32766	1.24	12.8	10.5	0.26
	山地部		26417.9	68445.3	2573	285	2857	176085	19494	195579	3224	420	3644	220663	28770	249433	1.28	11.8	10.0	0.49
68445.3				11034	1249	12282	54799	6203	61002	14435	1995	16429	71691	9907	81598	1.34	10.0	10.2	0.91	
地方道計	DID(商業地域)		4966.6	9507	1195	10702	71587	9000	80588	12394	1829	14223	93328	13770	107098	1.33	10.3	11.2	0.96	
	DID(商業地域を除く)		7530.0	5446	576	6022	65273	6899	72172	6886	882	7768	82528	10566	93093	1.29	11.5	9.6	0.75	
	その他市街部		11984.6	3302	440	3742	179674	23934	203608	4144	624	4768	225490	33928	259418	1.27	12.3	11.8	0.52	
	平地部		54412.3	46129.6	1107	138	1245	51067	6378	57445	1358	189	1547	62621	8736	71358	1.24	12.6	11.1	0.28
	山地部		46129.6	125023.1	3379	419	3798	422401	52414	474814	4284	615	4900	535659	76906	612565	1.29	11.6	11.0	0.57
125023.1				13323	1594	14917	101286	12114	113401	17702	2479	20180	134572	18844	153416	1.35	9.9	10.7	0.97	
一般道路計	DID(商業地域)		7602.2	12024	1844	13868	43302	20438	153740	15989	2811	18799	177258	31159	208416	1.36	10.2	13.3	1.00	
	DID(商業地域を除く)		11086.3	7032	951	7983	134754	18225	152978	9030	1433	10463	173039	27461	200500	1.31	11.0	11.9	0.82	
	その他市街部		19162.4	77830.8	4374	719	5933	340445	55983	396428	5546	1034	6580	431620	80503	512123	1.29	11.7	14.1	0.60
	平地部		77830.8	64390.2	1692	286	1978	108951	18416	127367	2092	410	2502	134735	26372	161107	1.26	11.8	14.5	0.39
	山地部		64390.2	180071.9	4547	695	5242	818738	125176	943914	5838	1024	6861	1051223	184338	1235561	1.31	11.1	13.3	0.65
180071.9				14256	1816	16073	112908	14386	127295	19009	2833	21842	150550	22440	172990	1.36	9.9	11.3	0.95	
合計	DID(商業地域)		7920.0	13465	2504	15969	43302	20438	153740	15989	2811	18799	177258	31159	208416	1.37	10.2	15.7	0.94	
	DID(商業地域を除く)		11849.7	7302	1067	8369	142085	20762	162847	9384	1643	11027	182612	31964	214576	1.32	10.9	12.7	0.81	
	その他市街部		19459.2	4806	906	5712	388958	73330	462289	6092	1405	7497	493002	113704	606706	1.31	11.5	15.9	0.59	
	平地部		80931.8	69385.0	2286	516	2782	157253	35784	193037	2814	898	3712	195218	62330	257548	1.33	11.3	18.5	0.43
	山地部		69385.0	189545.7	5069	918	5986	960766	173930	1134696	6514	1462	7976	1234629	272707	1511836	1.33	11.0	15.3	0.64
189545.7				14575	1433	16008	6658	655	7312	18599	2486	21445	8661	1136	9796	1.34	9.7	9.0	0.88	
指定市の一般市道	DID(商業地域)		456.8	11526	1522	13048	6074	802	6877	15094	2344	17438	7955	1235	9190	1.34	10.1	11.7	0.87	
	DID(商業地域を除く)		527.0	13049	1474	14523	1416	160	1576	17148	2432	19581	1861	264	2125	1.35	10.3	10.1	0.85	
	その他市街部		108.5	8659	1024	9683	832	98	931	11077	1657	12734	1065	159	1224	1.32	11.6	10.6	0.70	
	平地部		96.1	5081	797	5878	204	32	236	6718	1189	7907	270	48	318	1.35	11.4	13.6	0.37	
	山地部		40.2	1228.6	1422	1378.1	15184	1747	16932	16124	2313	18438	19811	2842	22652	1.34	10.0	10.3	0.84	
1228.6																				

表5 旅行速度整理表

都道府県	道路種別	混雑時旅行速度 (km/h)					昼間非混雑時旅行速度 (km/h)					昼間12時間平均旅行速度 (km/h) (時間帯別交通量による加重平均)							
		DD (商業地域を除く)	その他市街部	平地部	山地部	合計	DD (商業地域を除く)	その他市街部	平地部	山地部	合計	DD (商業地域)	DD (商業地域を除く)	その他市街部	平地部	山地部	合計		
長野県	高速自動車国道	-	-	86.8	84.1	88.4	87.1	-	-	92.6	86.6	89.9	89.1	-	-	92.5	89.6	90.4	90.4
	一般国道の自動車専用道路	-	-	-	-	66.6	66.6	-	-	-	-	63.6	63.6	-	-	-	-	65.6	65.6
	高規格幹線道路	-	-	86.8	84.1	86.7	86.0	-	-	92.6	86.6	87.7	87.6	-	-	92.5	89.6	90.2	90.2
	都市高速道路	-	-	-	-	-	-	-	-	-	-	-	-	-	-	-	-	-	-
	高速道路計	-	-	86.8	84.1	86.7	86.0	-	-	92.6	86.6	87.7	87.6	-	-	92.5	89.6	90.2	90.2
	高速道路計(一般国道の自動車専用道路を除く)	-	-	86.8	84.1	88.4	87.1	-	-	92.6	86.6	89.9	89.1	-	-	92.5	89.6	90.4	90.4
	一般国道(直轄)	14.1	18.4	24.5	28.6	44.9	30.9	17.8	24.5	30.7	36.4	47.1	36.9	17.3	23.2	29.6	33.7	46.7	32.5
	一般国道(その他)	18.0	21.1	28.7	38.4	38.9	34.1	22.1	24.1	32.5	42.7	40.0	37.2	21.8	24.0	31.3	40.6	42.7	34.1
	一般国道計	17.7	19.1	28.2	35.5	40.4	33.3	21.7	24.3	32.3	41.0	41.7	37.1	21.2	23.3	31.1	37.6	44.5	33.5
	主要地方道(都道府県道)	18.0	24.9	26.6	34.8	36.9	32.3	20.6	28.7	30.0	37.0	36.1	33.8	21.6	27.1	27.9	36.0	39.7	31.3
	主要地方道(指定市道)	-	-	-	-	-	-	-	-	-	-	-	-	-	-	-	-	-	-
	主要地方道計	18.0	24.9	26.6	34.8	36.9	32.3	20.6	28.7	30.0	37.0	36.1	33.8	21.6	27.1	27.9	36.0	39.7	31.3
	一般都道府県道	17.4	19.3	27.1	30.8	33.8	30.7	20.8	22.0	27.9	33.0	33.9	31.9	20.8	22.3	27.2	32.6	35.1	29.8
	地方道計	17.8	21.5	26.9	32.3	35.0	31.3	20.7	24.6	28.8	34.5	34.7	32.6	21.4	24.4	27.6	34.2	37.3	30.6
	一般道路計	17.8	20.3	27.3	33.1	36.5	31.9	21.0	24.5	29.9	36.1	36.6	33.9	21.3	23.8	29.3	35.5	41.4	31.9
	合計	17.8	20.3	27.7	34.1	38.2	33.0	21.0	24.5	30.2	37.1	38.3	35.1	21.3	23.8	31.3	39.5	54.8	37.2
	指定市の一般市道	-	-	-	-	-	-	-	-	-	-	-	-	-	-	-	-	-	-
合計	高速自動車国道	60.0	60.1	67.9	85.5	86.6	83.9	71.2	79.0	83.5	88.6	86.9	86.9	70.2	75.4	77.1	89.0	89.1	86.3
	一般国道の自動車専用道路	-	64.5	60.8	73.5	73.1	72.5	-	72.4	69.8	77.4	75.1	76.0	-	75.5	68.4	78.3	78.0	77.4
	高規格幹線道路	60.0	60.7	66.1	81.9	84.0	81.2	71.2	78.1	79.7	85.3	84.6	84.4	70.2	75.4	75.9	87.2	87.4	84.9
	都市高速道路	32.5	42.7	45.5	70.3	70.2	39.9	50.0	60.7	57.2	77.3	75.9	57.6	46.5	58.7	59.7	75.2	75.4	54.2
	高速道路計	35.3	49.4	65.1	81.7	83.9	76.0	52.7	67.6	78.7	85.2	84.6	81.8	49.1	66.0	75.3	86.9	87.3	78.3
	高速道路計(一般国道の自動車専用道路を除く)	35.3	48.6	66.5	85.2	86.5	76.8	52.7	67.3	81.9	88.4	86.8	83.4	49.1	65.6	76.4	88.7	89.0	78.4
	一般国道(直轄)	17.7	20.9	29.9	41.9	51.4	34.7	23.1	28.6	36.2	47.9	54.2	41.3	23.2	28.9	33.8	43.8	52.7	35.0
	一般国道(その他)	17.7	20.5	29.5	37.9	42.6	35.6	22.2	26.1	34.2	42.2	43.5	39.4	22.0	28.1	32.7	40.3	49.6	36.0
	一般国道計	17.7	20.8	29.7	39.6	44.8	35.3	22.7	27.7	35.1	44.6	46.0	40.1	22.8	28.7	33.3	42.1	50.9	35.4
	主要地方道(都道府県道)	16.1	17.2	26.0	35.5	38.5	31.3	19.7	21.9	30.7	39.3	39.0	34.8	20.0	22.2	28.6	35.8	41.3	29.1
	主要地方道(指定市道)	16.5	17.3	19.8	22.7	16.3	16.9	19.0	21.6	28.1	26.1	21.2	20.0	20.4	22.8	29.9	25.2	15.5	21.2
	主要地方道計	16.1	17.2	26.0	35.5	38.5	31.1	19.6	21.9	30.7	39.3	39.0	34.6	20.0	22.2	28.6	35.8	41.3	28.8
	一般都道府県道	15.3	17.2	25.2	34.6	34.2	30.5	18.4	21.3	28.1	36.8	34.3	32.7	19.0	21.3	27.5	34.1	34.6	28.0
	地方道計	15.7	17.2	25.6	35.0	35.9	30.8	19.0	21.6	29.3	37.9	36.2	33.5	19.6	21.8	28.1	35.1	37.9	28.5
	一般道路計	16.4	18.2	26.9	36.3	38.0	32.0	20.1	23.2	31.2	39.7	38.5	35.3	21.0	24.6	30.6	38.2	44.1	31.6
	合計	16.7	19.0	27.2	37.1	39.6	33.0	20.7	24.2	31.5	40.5	40.1	36.3	22.4	27.9	31.8	41.6	53.3	35.1
	指定市の一般市道	14.5	17.3	19.0	26.1	35.7	16.9	17.7	21.4	24.4	33.4	38.3	20.9	18.7	22.1	24.9	32.4	44.8	21.2

[参考]

箇所別基本表及び時間帯別交通量表に関する説明資料

国土交通省の以下 URL 資料をもとに作成

「平成 27 年度 全国道路・街路交通情勢調査 一般交通量調査 集計表」  
<http://www.mlit.go.jp/road/census/h27/index.html>

## 一般交通量調査について

### 1. 調査の目的

一般交通量調査は、全国道路・街路交通情勢調査の一環として、全国の道路の交通量及び道路現況等を調査し、道路の計画、建設、維持修繕その他の管理などについての基礎資料を得ることを目的に実施したものである。

### 2. 調査方針

#### (1) 調査体系

一般交通量調査は、道路状況調査、交通量調査、旅行速度調査から構成される。

本調査の体系を以下に示す。

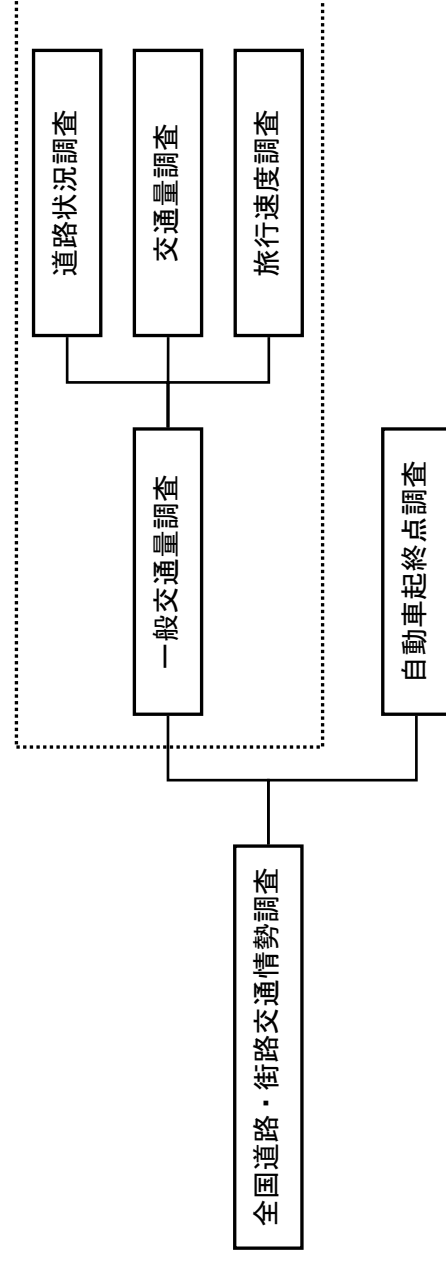

#### (2) 道路状況調査の実施方針

道路状況調査は、調査対象路線の横断面構成や沿道状況等について調べるもので、路線を道路状況調査単位区間に分割し、この区間ごとに調査を行った。調査は、4月1日現在の状況を基本に行い、その時点で秋季までに改築が予定されている道路状況調査単位区間については、秋季も調査を行い、その結果を反映した。

#### (3) 交通量調査の実施方針

交通量調査は、調査対象路線を交通量調査単位区間に分割し、そのうち交通量の調査対象として選定した区間において、区間を代表する地点を設定して、この地点を通過する秋季の平日の方向別2車種別（小型車・大型車別）12時間交通量または24時間交通量の調査を行った。

交通量調査は、旅行速度調査等に比べ、労力・経費が大きいことから、自動車起終点調査（OD調査）

結果の照査に必要な区間や新規供用等周辺ネットワークの変化により交通流が大きく変化した区間について実測を行い、その他の区間については、非観測区間における交通量推定手法に一定の精度が確認されたことを踏まえ、「4. 調査方法」に記載した方法にて国土交通省が交通量推定を行った。区間によっては、推定値が実態と乖離している可能性があるため、使用にあたっては留意する必要がある。

なお、当該区間の交通量が、実測値・推定値のどちらにかかわらず、平成27年度調査交通量観測・非観測の別により判別可能となっている。

#### (4) 旅行速度調査の実施方針

旅行速度調査は、調査対象路線を旅行速度調査単位区間に分割し、そのうち旅行速度の調査対象として選定した区間において、秋季の平日の方向別旅行速度（混雑時及び昼間非混雑時）の調査を行った。

なお、ETC2.0プロローブ情報、民間プローブデータを利用できる区間については国土交通省が調査を行い、それ以外の調査対象区間については各道路管理者が実施した。

### 3. 調査対象路線と調査対象区間

#### (1) 調査対象路線

一般交通量調査は、高速自動車国道、都市高速道路、一般国道、主要地方道である都道府県道及び指定市の市道、一般都道府県道、指定市の一般市道を調査の対象とした。ただし、大規模自転車道など都道府県道となっている自転車専用道路、自転車歩行者専用道路、歩行者専用道路は、調査対象としない。自動車交通不能区間については、道路状況調査の一部を行った。

指定市の一般市道の選定基準は原則として、4車線以上の道路で一般都道府県道以上の道路と同等の機能を有する路線のうち一部を調査対象とし、一般都道府県道と同一内容で調査を実施した。

#### (2) 調査対象区間

1) 道路状況調査  
道路状況調査は、調査対象路線の全ての区間において調査を実施した。

#### 2) 交通量調査

交通量調査は、調査対象路線のうち、OD調査結果の照査等交通需要推計に関わる区間を主体に、全国道路・街路交通情勢調査の一環としてOD調査と同時期に交通量を把握すべき区間等を対象とした。

##### ① OD調査結果の照査等に関わる区間

- 都府県境、北海道にあつては振興局境を跨ぐ区間。

##### ② OD調査と同時期に交通量を把握すべき区間

- 平成22年度道路交通センサス以降に、周辺道路ネットワークに変化があった区間。
- 各種アセスメント等のために実測による交通量調査が必要不可欠な区間。

#### 3) 旅行速度調査

旅行速度調査は、調査対象路線のうち、全国道路・街路交通情勢調査の一環として他の調査と同時期に旅行速度を把握すべき区間を対象とした。

- 混雑が発生している区間、交通量が多い区間。
- 広域交通のサービス実態を把握するための圏域間移動の代表的経路（都府県境や河川等の断面に位置する主要幹線道路等）に該当する路線または区間。
- バイパス機能があるなど、地域の道路交通を評価する上で重要と考えられる路線又は区間。

### 4. 調査方法

#### (1) 道路状況調査

道路状況調査は、道路台帳、地図、道路施設現況調査データ、道路管理者用のデータベース、その他のシステム等の既存資料の情報を利用し、必要に応じて現地調査を実施し、道路状況調査単位区間ごとに所定の調査項目を整理した。

#### (2) 交通量調査

##### 1) 実測による交通量調査の方法

###### ① 観測日

観測日は、9月～11月の平日中で任意に選定したが、月曜日、金曜日、土曜日、日曜日、祝祭日及びその前後の日、台風等の異常気象の場合その他の通常と異なる交通状態が予想される日避けるようにした。

###### ② 観測時間帯

24時間観測地点は、昼夜率算出の必要性などを考慮し選定した。

なお、12時間及び24時間の観測時間帯は以下の通りとし、24時間観測については、観測コストを勘案して2つの時間帯から選択することとした。また、休日の24時間観測を行う場合は、平日早朝の交通状況避けるため、原則として、午前0時～翌日午前0時で観測することとした。

観測区分	観測時間帯
12時間観測	午前7時～午後7時
24時間観測	午前7時～翌日午前7時 または
	午前0時～翌日午前0時

###### ③ 観測方法

交通量観測は機械観測を基本とし、道路管理者が設置している交通量常時観測装置の結果を用いる方法、簡易型トラカン（路面設置型、路側設置型など）を設置して交通量を観測する方法、人手により観測する方法、営業データから算出する方法などから、適切な方法を選定した。

交通量常時観測装置が設置されている調査対象区間は、常時観測データを優先して活用することとした。その他の調査対象区間は、観測対象、観測コスト等を勘案して、簡易型トラカンによる機械観測を行うか、人手観測を行うかを判断した。

###### ④ 人手観測における自動車類の車種分類

自動車類の分類はナンバープレートの形状、塗色、分類番号によるのを原則としたが、夜間12時間観測で照明が不十分のために、ナンバープレートの識別が困難な場合には、車両の形態により分類することとした。

通行車両等の分類は次のとおりとする。ナンバープレートの塗色は特記しない限り白地に緑文字（家用）又は緑地に白文字（営業用）とした。

観測区分	種別	内容
小型車	乗用車	ナンバー5（黄と黒のプレート）
		ナンバー3、8（小型プレート）
	小型貨物車	ナンバー3、5、7 ナンバー4（黄と黒のプレート） ナンバー3、6（小型プレート） ナンバー4、6
大型車	バス	ナンバー2
	普通貨物車	ナンバー1 ナンバー8、9、0

なお、外交官用車両（外交団用、領事団用、代表部用）、在日米軍用車両、自衛隊用車両、臨時運行車両、回送運行車両等独自の番号を付しているものは、それぞれの形状、寸法に応じて車種を想定し、自動車類に含めて観測した。

i. 小型車

a. 軽乗用車

ナンバープレートの塗色が黄地に黒文字（家用）又は黒地に黄文字（営業用）であり、かつ分類番号が50～59、500～599及び700～799の自動車とする。

なお、昭和48年10月1日以前に届出した軽乗用車には、白地に緑又は緑地に白の小型ナンバープレートで分類番号が3及び33又は8及び88のものがあるが、これらも軽乗用車として観測する。

b. 乗用車

分類番号が3、30～39及び300～399（普通乗用自動車）、または5、7、50～59、70～79、500～599及び700～799（小型乗用自動車）の自動車とする。

c. 軽貨物車

ナンバープレートの塗色が黄地に黒文字（家用）又は黒地に黄文字（営業用）であり、かつ分類番号が40～49、400～499及び600～699の自動車とする。

なお、昭和48年10月1日以前に届出した軽貨物車には、白地に緑又は緑地に白の小型ナンバープレートで分類番号が3及び33又は6及び66のものがあるが、これらも軽貨物車として観測する。

d. 小型貨物車

分類番号が4、6、40～49、60～69、400～499及び600～699の自動車（小型貨物自動車）とする。

ii. 大型車

a. バス

分類番号が2、20～29及び200～299の自動車とする。

b. 普通貨物車

分類番号が1、10～19及び100～199の自動車とする。

c. 特種（殊）車

ナンバープレートの塗色が黄地に黒文字又は黒地に黄文字のものうち、分類番号が8、80～89及び800～899、9、90～99及び900～999、0、00～09及び000～099の自動車とする。

分類番号が8、80～89及び800～899の自動車の特種用途自動車という。特種用途自動車とは、特種の目的に使用され、かつその目的遂行に必要な構造装置をそなえたもので、緊急自動車、タンク車、撤水車、霊柩車、放送宣伝車、クレーン車等がある。

分類番号が9、90～99及び900～999、0、00～09及び000～099の自動車を特殊自動車という。特殊自動車とは、キャタピラを有する自動車、ロード・ローラー、タイヤ・ローラー、スタビライザ等という。荷物車、故障車等をけん引していく場合は、けん引車だけを調査の対象とし、披けん引車は数えない。

2) 推定による交通量調査の方法

①交通量の推定方法

交通量の調査対象としなかった交通量調査単位区間については、交通量観測を実施した区間の交通量調査結果と平成22年度交通量を用いて推定を行った。

直轄国道については、「路線推定」を基本として交通量の推定を行い、また、補助国道、主要地方道（指定市の主要市道を含む）、一般都道府県道、指定市の市道については、「地域推定」を基本として交通量の推定を行った。なお、災害等による調査の中止、新規全国道路・街路交通情勢調査対象路線等により平成22年度交通量調査結果がないために推定できない区間は「推定不能」とした。

i 路線推定

交通量推定の路線推定は以下の方法により行った。

- 交通量の推定対象区間と交通動向の関連性が最も高いと考えられる交通量調査単位区間を、交通量観測区間の中から1つの区間を代表区間として選定。
- 推定対象区間の平成22年度交通量に、代表区間の平成22年度から平成27年度までの交通量の伸び率を乗じて推定対象区間の平成27年度の12時間交通量を推定。

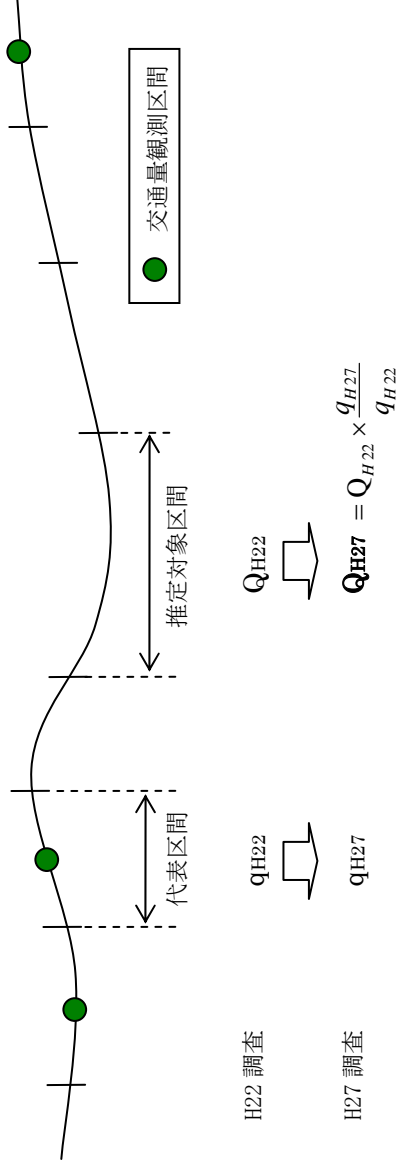

ii 地域推定

交通量推定の地域推定は以下の方法により行った。

- 15ブロック別に交通量が同程度の区間を推定群として複数選定。
- 推定対象区間の平成22年度交通量に、推定群に属する各区間の平成22年度から平成27年度までの交通量の伸び率の平均値（算術平均）を乗じて推定対象区間の平成27年度の12時間交通量を推定。

地域推定の推定群に含まれる区間数が少ない場合には、15ブロック別の区間を推定群とした交通量の伸び率の平均値を用いる「地域推定（ブロック内平均）」を用いても良いこととした。全国15ブロックは以下の区分で分類した。

ブロック	対応する都道府県
北海道	北海道
北東北	青森県、岩手県、秋田県
南東北	宮城県、山形県、福島県
関東内陸	茨城県、栃木県、群馬県、山梨県、長野県
関東臨海	埼玉県、千葉県、東京都、神奈川県
北陸	新潟県、富山県、石川県
東海	岐阜県、静岡県、愛知県、三重県
近畿内陸	福井県、滋賀県、京都府、奈良県
近畿臨海	大阪府、兵庫県、和歌山県
山陰	鳥取県、島根県
山陽	岡山県、広島県、山口県
四国	徳島県、香川県、愛媛県、高知県
北九州	福岡県、佐賀県、長崎県、大分県
南九州	熊本県、宮崎県、鹿児島県
沖縄	沖縄県

なお、周辺道路網の改変等により、平成22年度調査以降に交通量が大きく変動している箇所は平均交通量算定の対象から除くこととした。

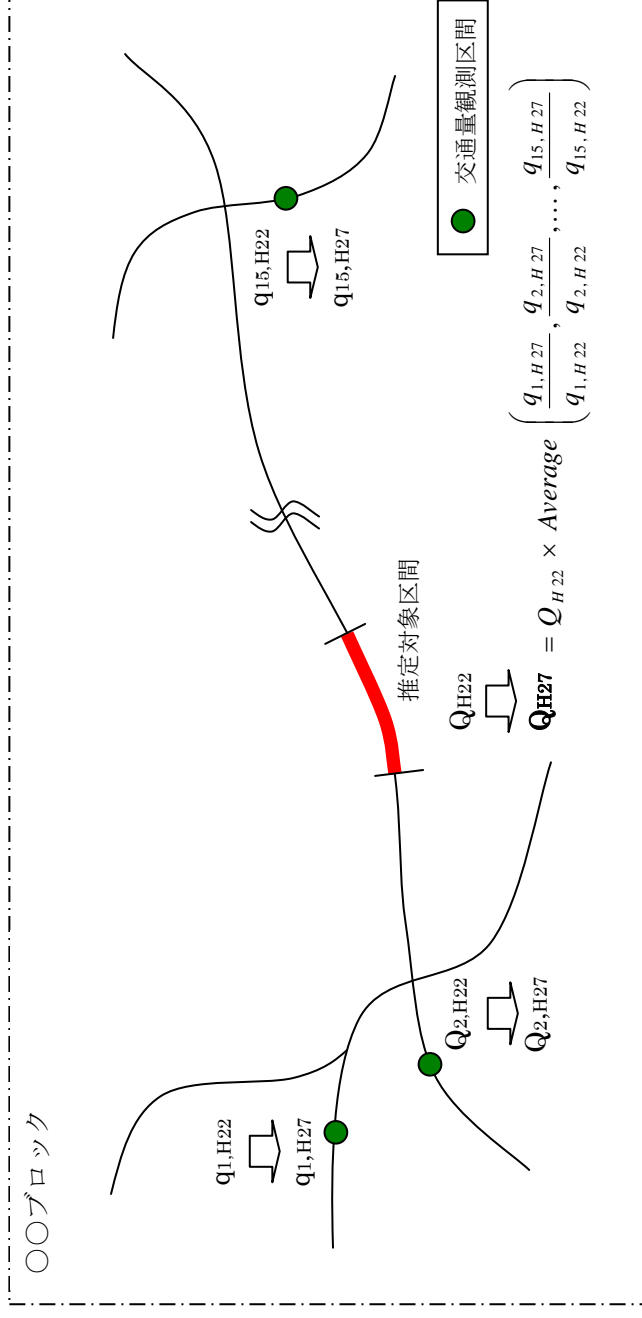

② 昼夜率及び夜間 12 時間大型車混入率の設定方法

24 時間交通量を観測しなかった交通量調査単位区間については、平成 22 年度あるいは個別調査の 24 時間観測値による昼夜率及び夜間 12 時間大型車混入率の設定、または平成 27 年度に 24 時間観測を実施した区間の交通量調査結果を用いた「路線設定」もしくは「地域設定」により昼夜率及び夜間 12 時間大型車混入率の設定を行った。

24 時間交通量を観測しなかった交通量調査単位区間で、平成 22 年度に 24 時間観測を実施した区間については、「H22 観測昼夜率」を設定した。24 時間交通量を観測しなかった交通量調査単位区間で、平成 22 年度に 24 時間観測を実施しなかった区間は、直轄国道については「路線設定」により昼夜率の設定を行い、補助国道、主要地方道（指定市の主要市道を含む）、一般都道府県道、指定市の市道については「地域設定」により昼夜率の設定を行った。なお、交通量調査対象区間外で交通量の推定ができない区間は設定していない。

i 平成 22 年度 24 時間観測値

平成 22 年度の 24 時間観測値による昼夜率及び夜間 12 時間大型車混入率の設定は、推定区間に対応する主たる平成 22 年度調査単位区間が 24 時間観測区間の場合に限り可能とした。

ii 路線設定

昼夜率及び夜間 12 時間大型車混入率の路線設定は以下の方法により行った。

- 推定対象区間と交通動向の関連性が高いと考えられる交通量調査単位区間を、24 時間観測を実施した区間の中から 1 つの区間を代表区間として選定。

- 代表区間の昼夜率及び夜間 12 時間大型車混入率を、推定対象区間の昼夜率及び夜間 12 時間大型車混入率として設定。

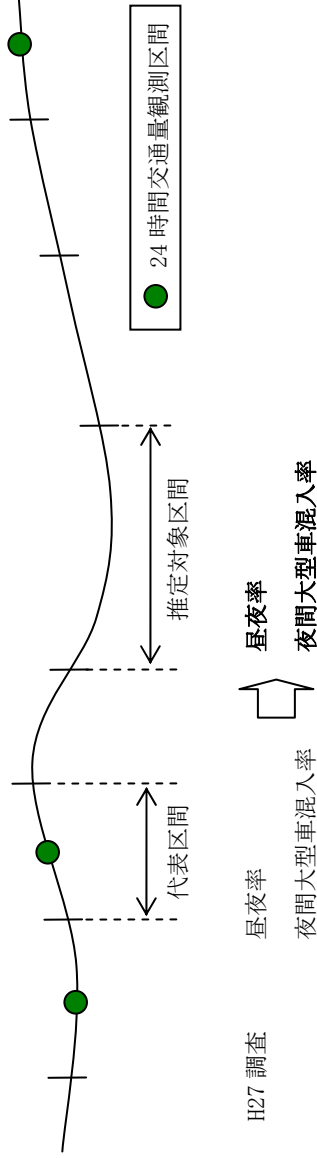

iii 地域設定

昼夜率及び夜間 12 時間大型車混入率の地域設定は以下の方法により行った。

- 15 ブロック別に交通量が同程度の区間を推定群として複数選定。
- 推定群の昼夜率の平均値を当該交通量調査単位区間の昼夜率として設定。
- 推定群の 24 時間観測区間・夜間 12 時間大型車混入率の平均値を当該交通量調査単位区間の夜間 12 時間平均大型車混入率として設定。

地域設定のグループは、交通量の推定と同様に、全国 15 ブロックとした。

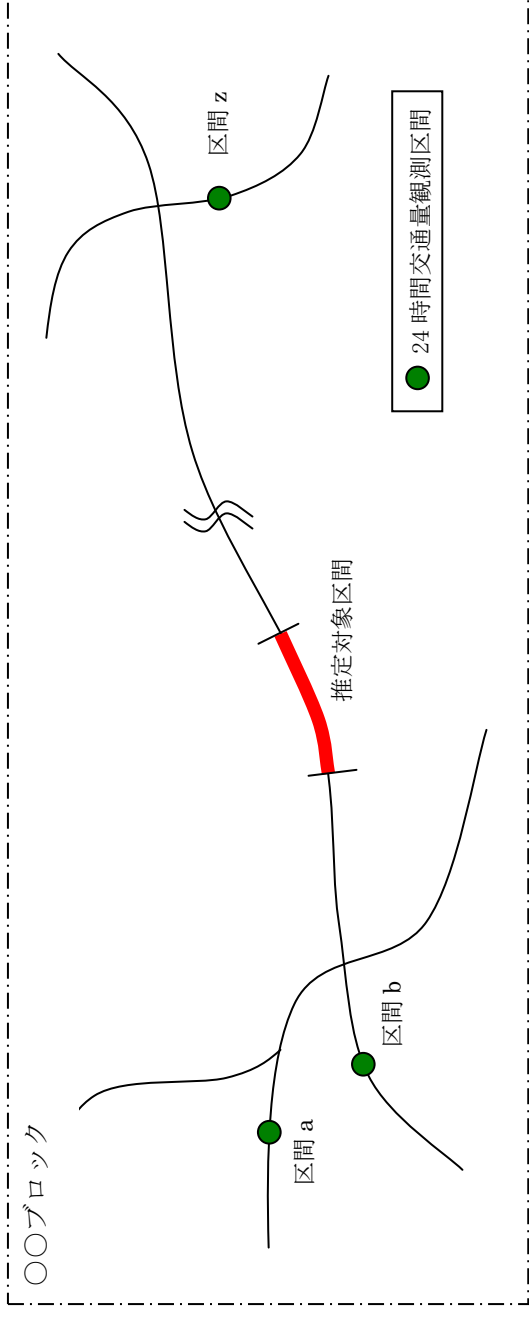

【地域設定による推定対象区間昼夜率、夜間 12 時間大型車混入率の設定】

$$\text{昼夜率} = \text{Average} (\text{区間 } a \text{ の昼夜率}, \text{区間 } b \text{ の昼夜率}, \dots, \text{区間 } z \text{ の昼夜率} )$$

$$\text{夜間 12 時間大型車混入率} = \text{Average} (\text{区間 } a \text{ の大型車混入率}, \dots, \text{区間 } z \text{ の大型車混入率} )$$



③個別調査観測値活用区間の平成27年交通量推定方法

平成22年度道路交通センサス以降の個別調査で交通量を観測している場合は、その結果を活用してもよいこととした。ただし、常時観測点交通量を用いることにより個別調査時点の交通量から平成27年値（年平均日交通量（AADT）に相当）を推定している。推定方法を以下に示す。

- 個別調査観測値活用区間では、15ブロック別に常時観測点をグルーピングし、同一グループ内の常時観測点の交通量データ（個別調査観測日におけるブロック内の平均と平成27年1～12月全日のブロック内の平均）から平均的な日間変動指数を設定。

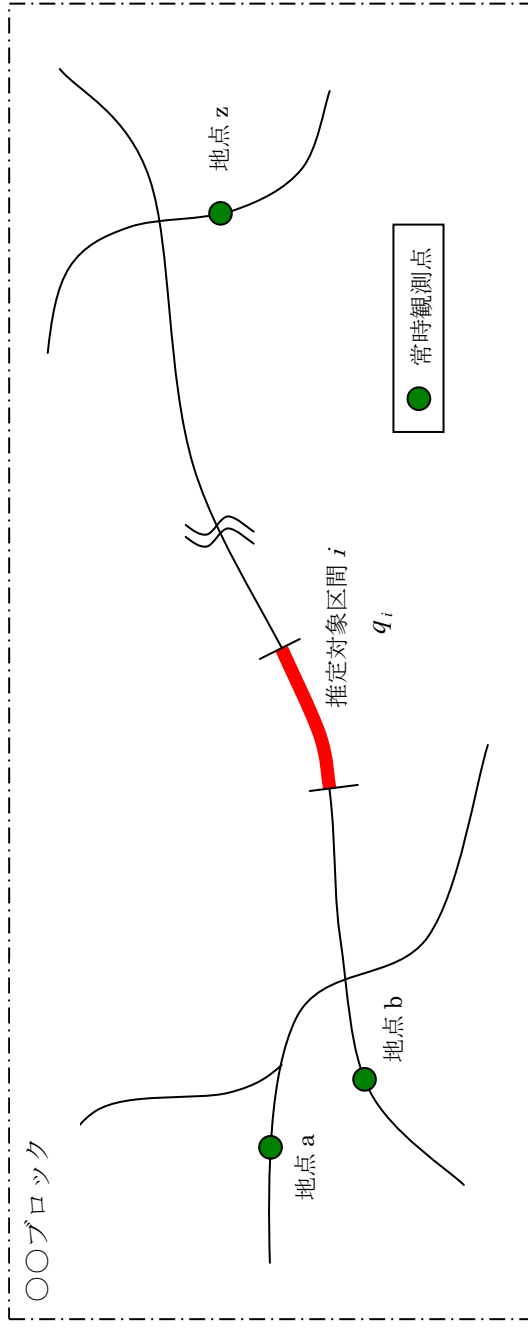

【個別調査観測値活用区間における24時間自動車類推定交通量（AADT相当）の推定】

$$AADT_i = q_i \times \frac{AADT'}{q'}$$

$AADT_i$  : 推定区間 i の平成27年24時間自動車類推定交通量（AADT相当）

$AADT'$  : ブロック内常時観測点のAADT平均値（台/日）（平成27年1～12月）

$q_i$  : 推定区間 i の24時間断面交通量（台/日）（個別調査観測日）

$q'$  : 推定区間 i の観測日におけるブロック内常時観測区間の24時間断面交通量の平均値

$\frac{AADT'}{q'}$  : 日間変動指数

【個別調査観測値活用区間における昼間12時間自動車類推定交通量（AADT相当）の推定】

$$AADT^{12}_i = AADT_i \times \frac{1}{\text{昼夜率}}$$

$AADT^{12}_i$  : 推定区間 i の平成27年昼間12時間自動車類推定交通量（AADT相当）

$AADT_i$  : 推定区間 i の平成27年24時間自動車類推定交通量（AADT相当）

昼夜率 : 推定区間 i の平成22年度あるいは個別調査の24時間観測値による昼夜率

(3) 旅行速度調査

旅行速度調査では、高速道路においてはETC2.0プローブ情報の活用を基本とするなど、プローブデータを積極的に活用することとし、調査負担軽減、データ整理単位の細分化等を図った。

また、時間的・空間的に広く取得されているプローブデータの特性を活かし、混雑時（午前7時～午前9時、午後5時～午後7時）及び生産活動のコアタイムとなる日中の平均的な道路交通のサービス水準を把握する観点から、昼間非混雑時（午前9時～午後5時）についても調査するとともに、方向（上り・下り）別のサービス水準の違いを把握する観点から、上り・下り別に調査を行った。

ただし、混雑の影響が少ない場合や、道路管理者が計測を行う場合など、必要に応じて、調査の簡素化を図った。

山地部等、交通量が少なく、プローブデータの取得が見込まれない旅行速度調査対象区間においては、平成22年度と同様に日常業務等を兼ねた方法とプローブカーを使用する方法で計測を行った。以下に計測方法を示した。

① 計測日

調査は、他の全国道路・街路交通情勢調査の調査結果と比較・参照できることが望ましいことから、他の調査が行われる秋季（9月～11月）の平日から、任意の日を実施したが、月曜日、金曜日、祝祭日の前後の日及び台風等の異常気象の場合その他の通常と異なる交通状態が予想される日は避けるようにした。

② 計測時間帯及び計測方向

混雑時については、朝のラッシュ時間帯（午前7時～午前9時）又は夕方のラッシュ時間帯（午後5時～午後7時）のうち、上下線それぞれが混雑する時間帯に、それぞれ計測するものとした。

昼間非混雑時については、日中の時間帯（午前9時～午後5時）のうち、任意の時間帯に、上下線それぞれ計測するものとした。

但し、上下線で旅行速度が大きく異なることはないと考えられる場合は、上下線共通の調査としてどちらか1方向のみの計測とした。

また、朝夕も混雑が見られない区間については、混雑時と昼間非混雑時の共通の調査として、昼間12時間（午前7時～午後7時）の任意の時間帯の計測とした。

③ 計測回数

計測回数は、原則1回とした。ただし、代表沿道状況（旅行速度調査単位区間内での沿道状況別延長のうち最も長い沿道状況）が人口集中地区（DID）の区間については3回計測するものとした。

#### ④ 計測方法

##### i. 日常業務等を兼ねた計測方法

道路巡回などの日常業務等を兼ねて旅行速度調査単位区間ごとに調査の開始地点及び終了地点の通過時刻を記録した。

##### ii. プロローブカーによる計測方法

プロローブカーによる位置座標データ（緯度・経度）の取得時間間隔は可能な限り1秒ピッチで取得した。プロローブカーの利用に際しては、計測機器の不具合や取得データの誤除去など問題が発生する場合がありますので、計測前に機器の取扱いについて十分機能確認を行うこととした。計測時には走行の妨げにならないように設置場所などを考慮し、安全には十分注意することとした。

#### ⑤ 走行方法

計測時の走行方法は、車群の流れに沿った走行とした。具体的には、車群のうち、平均的な速度で走行している車両に追従して走行した。ただし、信号停止や踏切の一旦停止は必ず実施し、安全を確認して走行した。停止により前車との間隔が開いても、無理に追いつこうとせず、前車の走行スタイルと同様な走り方で安全走行を行うものとした。大型貨物車やバス等が前方を低速度で走行している場合は適宜、追越してもよいものとした。4車線以上の道路も同様であり、常に走行車線を通行する必要はないものとした。

なお、新直轄区間を除く高速自動車国道の旅行速度について、平成22年度道路交通センサスでは主にETC及び通行券の料金所出入時刻差等から算出していたが、平成27年度道路・街路交通情勢調査では主にETC2.0プローブ情報により算出している。このため、調査方法の変更起因した傾向の変化が生じうることに留意されたい。

#### 5. 箇所別基本表記載の調査事項

箇所別基本表に記載した調査事項は以下のとおりである。なお、箇所別基本表は交通量観測時点（秋季）の結果である。

##### (1) 交通調査基本区間番号及び世代管理番号

交通調査基本区間番号は原則として「都道府県(2桁)」+「道路種別(1桁)」+「路線番号(4桁)」+「順番号(4桁)」からなる11桁の番号で、路線の起点から終点に向けて昇順となるように番号を付した。一度付与した番号は、原則として変更しないこととした。

世代管理番号(2桁)は、平成22年度道路交通センサス以降に交通調査基本区間の分割や属性変更等が生じた場合に、それらを区別して扱うために設定するものであり、十の位が交通調査基本区間の分割回数、一の位が属性変更回数を示すものとした。

交通調査基本区間は、枝路線を以下のいずれかに該当する箇所(支線)で分割した区間である。

- ① 他の枝路線が接続する箇所(幹線道路同士の交差点、IC等)
- ② 大規模施設のアkses点
- ③ 管理区分が異なる箇所
- ④ 自動車専用道路に指定されている区間の起点終点
- ⑤ 市区町村境と交差する箇所

枝路線とは、路線を都道府県別、新道旧道等のルート別に区分したものをいう。

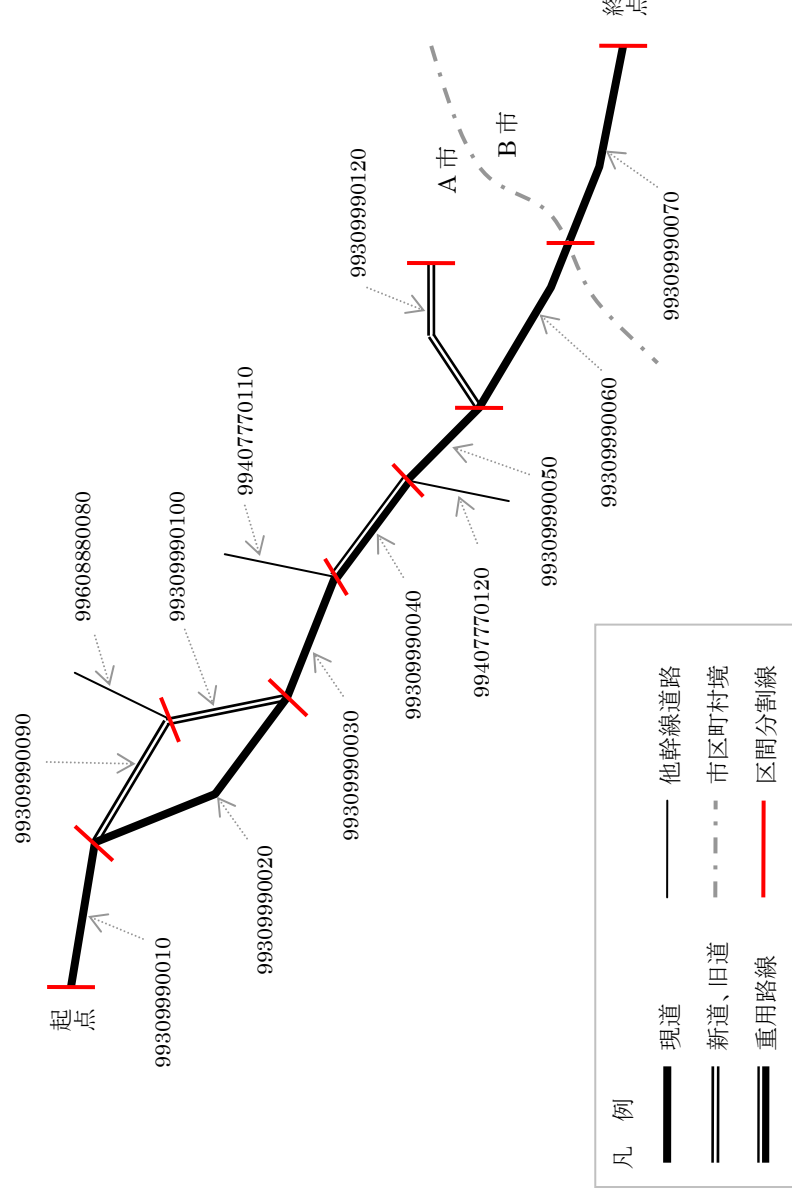

道路状況調査、交通量調査、旅行速度調査のそれぞれの調査単位区間は、それぞれの調査に適した区間として、交通調査基本区間を集約して設定した。

- ① 交通量及び道路状況は、路線毎にそれぞれが同様であると考えられる範囲で区間を集約。
  - ② 但し、道路状況は、延長調査の集計ニーズがある単位（市町村等）を超えて集約しない。
  - ③ 旅行速度は、全国道路・街路交通情勢調査対象路線の交差点間で区間を集約。
- 但し、ETC2.0プローブ情報、民間プローブデータを活用する区間においては、旅行速度調査単位区間への集約を行わず、交通調査基本区間単位で旅行速度を整理した。

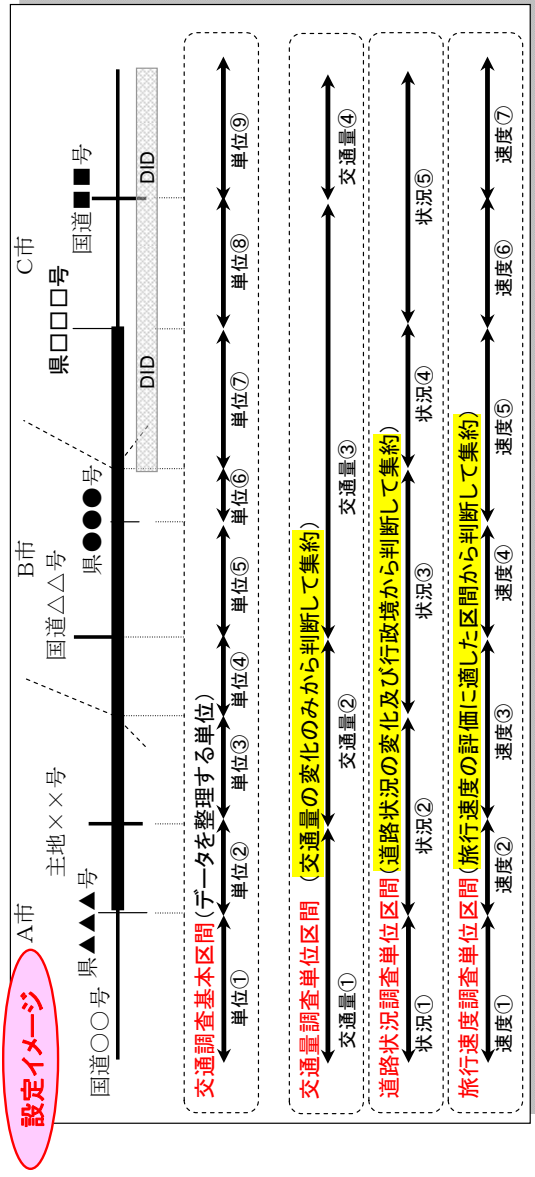

## (2) 道路種別

当該交通調査基本区間の道路種別を次の区分で分類した。

道路種別	コード番号
高速自動車国道	1
都市高速道路	2
一般国道	3
主要地方道 (都道府県道)	4
主要地方道 (指定市道)	5
一般都道府県道	6
指定市の一般市道	7

## (3) 路線

### ① 路線番号

高速自動車国道は、高速道路会社が管理する路線は「8. 各種コード表」の(1)高速自動車国道路線番号表に示す路線番号、新直轄区間は「8. 各種コード表」の(2)新直轄区間路線番号表に示す路線番号。

都市高速道路は、首都高速道路株式会社、阪神高速道路株式会社及び地方道路公社が設定している路線番号。

一般国道は、国道番号とする。

都道府県道は、標識等で表示されている路線番号。

指定市の一般市道は、4桁の路線番号のうち上1桁に、同一県内の指定市を区分する番号を付し、下3桁に指定市内で重複しないように任意に定めた番号。

### ② 路線名

政令、告示等による正式な路線名。

## (4) 起点側・終点側

### ① 接続区分

当該交通調査基本区間の起点側、終点側の端点の接続形態について次の区分で分類した。

接続区分	コード番号
他の枝路線と接続する箇所(3つ以上の交通調査基本区間が接続する接続点に限り、コード番号2に該当する場合を除く)	1
他の枝路線の起点と接続する箇所(3つ以上の交通調査基本区間が接続する接続点に限る)	2
都道府県境	3
2つの枝路線の端点同士だけが接続し、他の交通調査基本区間は接続していない箇所	4
道路管理者が異なる箇所、又は自動車専用道路に指定されている区間の起点・終点	5
市区町村境	6
大規模施設等へのアクセス点	7
枝路線の端点以外の枝路線と接続しない箇所	8
旧分割点	9

### ② 接続路線等

①の接続区分が「他の枝路線と接続する箇所」(コード番号:1)又は「他の枝路線の起点と接続する箇所」(コード番号:2)の箇所には、端点に接続する他の路線の交通調査基本区間のうち、最も番号が小さい交通調査基本区間の区間番号と世代管理番号、路線名を記載。

①の接続区分が「都道府県境」(コード番号:3)の箇所には、隣接都府県側の同一路線の交通調査基本区間番号とその路線名を記載。

①の接続区分が「市区町村境」(コード番号:6)の箇所には、市区町村境界(〇〇市・△△町境等)を記載。

③ 備考

高速自動車国道及び都市高速道路、一般国道の自動車専用道路において、IC名、JCT名を記載。  
また、①の接続区分が「大規模施設等へのアクセス点」(コード番号:7)の箇所には、大規模施設名を記載。

(5) 現道旧道区分

「交通調査基本区分標準」に準じ、次の区分で分類した。

現道旧道区分	コード番号
現道	1
旧道	2
新道	3
旧道集約	4

(6) 管理区分

当該調査単位区間の道路管理者の別を次の区分で分類した。  
権限代行区間は実際の道路の管理者名とした。

管理区分	コード番号
国土交通大臣	1
都道府県知事又は都道府県	2
指定市の長又は指定市	3
東日本・中日本・西日本高速道路株式会社	4
首都高速道路株式会社	5
阪神高速道路株式会社	6
本州四国連絡高速道路株式会社	7
地方道路公社等	8
その他	9

(7) 市区町村コード

市区町村コードは、「統計に用いる都道府県等の区域を示す標準コードを定めた件(昭和45年4月1日行政管理庁告示第44号)」平成27年4月1日時点に定める標準コードとした。また、指定市については、指定市の標準コードではなく、区毎に定める標準コードとした。

(8) 自動車専用道路の別

自動車専用道路(高速自動車国道または道路法第48条の2)の別を次の区分で分類した。

自動車専用道路の別	コード番号
自動車専用道路の区間	1
自動車専用道路以外の区間	0

(9) 区間種別

当該交通調査基本区間を次の区分で分類した。

区間種別	コード番号
通常区間	0
分離区間	1
複断面区間	2
上下線分離かつ複断面区間	3
交通不能区間	6
循環区間	7
部分供用区間	8

(10) 分離区間

① 分離区分

(9)の区間種別に応じ、次の区分で分類した。

通常区間	分離区間の分離区分			コード番号
	上下線分離	複断面	上下線分離かつ複断面	
分離なし				0
	上り線		上り主断面	1
	下り線	主断面	下り主断面	2
			上り複断面	3
		複断面	下り複断面	4

② 交通調査基本区分番号

分離区分コードが1または3、4の場合に、対応する主路線の交通調査基本区分番号を記載。

(11) 区間延長 (km)

当該交通調査基本区間の延長(道路中心線上の延長)。

(12) 高規格道路の別

高規格道路の別を次の区分で分類した。

高規格道路の別	コード番号
高規格幹線道路	1
地域高規格道路	2
高規格道路以外の道路	0

(13) 一般国道指定区間

一般国道の指定区間を次の区分で分類した。

一般国道指定区間	コード番号
一般国道 (指定区間)	1
一般国道 (指定区間外)	2
一般国道以外の道路	0

(14) 一方通行フラグ

恒常的な一方通行規制について次の区分で分類した。

一方通行フラグ	コード番号
なし	0
一方通行 (起点から終点方向に通行可能)	1
一方通行 (終点から起点方向に通行可能)	2

(15) 平成 22 年度交通調査基本区間番号

当該交通調査基本区間に対応する平成 22 年度の交通調査基本区間番号。

(16) 交通量調査単位区間番号

交通量調査単位区間番号は、交通調査基本区間を集約して設定した交通量調査単位区間のそれぞれに付した 5 桁の番号で、都 (区部及び市郡部ごと) 府県、北海道振興局、指定市ごとに、道路種別により下記の番号から始まる番号とした。

- 高速自動車国道 .....00010 ~
- 都市高速道路 .....05010 ~
- 一般国道 .....10010 ~
- 主要地方道 (指定市の主要市道を含む) .....40010 ~
- 一般都道府県道 .....60010 ~
- 指定市の一般市道 .....80010 ~

(17) 観測地点交通調査基本区間番号

交通量観測を行った交通量調査単位区間において、交通量観測地点を設定した交通調査基本区間番号を記載。

(18) 交通量観測地点地名

交通量観測を行った交通量調査単位区間において、交通量観測を行った地点の地名 (市・郡、区・町・村、町・丁目・字、番地、小字等) または IC 区間名 (〇〇IC~〇〇IC 等) を記載。

(19) 平成 27 年度調査交通量観測・非観測の別

平成 27 年度全国道路・街路交通情勢調査で交通量観測を行った区間、交通量推定を行った区間の別を次の区分で分類した。

交通量観測・非観測の別	コード番号
観測	1
非観測 (推定値)	2
データなし (推定不能)	空白

なお、交通量推定を行った区間 (コード番号：2) の交通量、ピーク比率、大型車混入率、混雑度については、PDF あるいは Excel 版では斜体表示とした。

(20) 個別調査観測値活用の別

平成 22 年度道路交通センサス以降に実施された個別調査における観測値の活用の別を次の区分で分類した。

個別調査観測値活用の別	コード番号
活用あり	1
活用なし	0

(21) 12 時間・24 時間観測の別

平成 27 年度調査及び個別調査の 12 時間観測地点、24 時間観測地点の別を次の区分で分類した。

12 時間・24 時間の別	コード番号
12 時間観測地点	1
24 時間観測地点	2
調査対象区間外 (非観測)	0

(22) 交通量観測年月日

平成 27 年度調査及び個別調査の観測年月日を記載した。なお、機械観測 (道路管理者が設置している交通量常時観測装置) 等で観測した複数日の複数日を用いた場合には観測年月を記載するものとし、日付は“00”とした。

(23) 昼間 12 時間自動車類交通量 (台/12h)

午前 7 時~午後 7 時までに交通量観測地点を通過した自動車類の台数。  
交通量を観測していない区間については、当該交通調査基本区間等で構成する交通量調査単位区間に対応する主たる平成 22 年度調査単位区間の平成 22 年度交通量と平成 22 年度及び平成 27 年度ともに交通量を観測した区間の交通量データを用いて推定した昼間 12 時間交通量を記載。個別調査観測値活

用区間については当該区間交通量及び常時観測地点の交通量データから算定した平成 27 年の午前 7 時～午後 7 時までの自動車類の台数（年平均日交通量）を記載。なお、PDF 版あるいは Excel 版では推定値を斜体表示とした。

(24) 24 時間自動車類交通量（台/24h）

午前 7 時～翌日午前 7 時または午前 0 時～翌日午前 0 時までに交通量観測地点を通過した自動車類の台数。

12 時間観測区間については、昼間 12 時間交通量と昼夜率及び夜間 12 時間大型車混入率を用いて推定した 24 時間交通量を記載。

交通量を観測していない区間については、推定した昼間 12 時間交通量と昼夜率及び夜間 12 時間大型車混入率を用いて推定した 24 時間交通量を記載。個別調査観測値活用区間については当該区間交通量及び常時観測地点の交通量から算定した、平成 27 年の午前 7 時～翌日午前 7 時または午前 0 時～翌日午前 0 時までの自動車類の台数（年平均日交通量）を記載。なお、PDF 版あるいは Excel 版では推定値を斜体表示とした。

(25) 昼夜率

昼間 12 時間自動車類交通量に対する 24 時間自動車類交通量の割合。

$$\text{昼夜率} = \frac{24\text{時間自動車類交通量}}{\text{昼間12時間自動車類交通量}}$$

12 時間観測区間及び交通量観測をしていない区間では、24 時間観測を行った区間の交通量データをもとに、昼夜率を設定した。

(26) 昼間 12 時間ピーク比率 (%)

ピーク時間交通量（上り下りの合計の交通量が最も多い時間帯の交通量）の昼間 12 時間交通量に対する割合。

$$\text{ピーク比率} = \frac{\text{ピーク時間自動車類交通量}}{\text{昼間12時間自動車類交通量}} \times 100 \text{ (\%)} \text{ (斜体表示)}$$

なお、PDF 版あるいは Excel 版では推定値を斜体表示とした。

(27) 昼間 12 時間大型車混入率 (%)

自動車類交通量に対する大型車交通量の割合。

$$\text{大型車混入率} = \frac{\text{大型車交通量}}{\text{全車交通量}} \times 100 \text{ (\%)} \text{ (斜体表示)}$$

なお、PDF 版あるいは Excel 版では推定値を斜体表示とした。

(28) 混雑度

交通調査基本区間の交通容量に対する交通量の比。

$$\text{混雑度} = \frac{\text{交通量 (台/12h)}}{\text{交通容量 (台/12h)}}$$

なお、PDF 版あるいは Excel 版では推定値を斜体表示とした。  
交通容量については、「7. 交通容量の算定方法」を参照のこと。

(29) 平成 22 年度交通量調査単位区間番号・自動車類交通量

当該交通調査基本区間等で構成する交通量調査単位区間に対応する主たる平成 22 年度調査単位区間の調査単位区間番号、12 時間自動車類交通量と 24 時間自動車類交通量。

(30) 旅行速度調査単位区間番号

旅行速度調査単位区間番号は、交通調査基本区間を集約して設定した旅行速度調査単位区間のそれぞれに付した 5 桁の番号で、都（区部及び市郡部ごと）府県、北海道振興局、指定市ごとに、道路種別により下記の番号から始まる番号とした。

- 高速自動車国道.....00010 ～
- 都市高速道路.....05010 ～
- 一般国道.....10010 ～
- 主要地方道（指定市の主要市道を含む）.....40010 ～
- 一般都道府県道.....60010 ～
- 指定市の一般市道.....80010 ～

(31) 旅行速度計測・非計測の別

旅行速度の計測を行った区間（ETC2.0 プロブ情報、民間プロブデータによる取得を含む）と計測を行っていない区間の別を次の区分で分類した。

旅行速度計測・非計測の別		コード番号
計測		1
非計測（反対方向・他の時間帯の値で補完）		2
非計測（H22 道路交通センサス値）		3
データなし		空白

※ 旅行速度非計測区間の「共通」及び「H22 道路交通センサス値」については「(32)旅行速度」の説明を参照。

(32) 旅行速度 (km/h)

日常業務等を兼ねた計測およびプロブカーで計測した旅行速度は、当該交通調査基本区間等で構成する旅行速度調査単位区間の混雑時・昼間非混雑時別、上り・下り別の走行所要時間（信号や渋滞等による停止時間を含む）で旅行速度調査単位区間延長を除いて算出した速度。

ETC2.0 プロブ情報、民間プロブデータによる旅行速度は、交通調査基本区間単位の混雑時・昼間非混雑時別、上り・下り別の平均旅行時間（但し、混雑時は朝（午前7時台～午前8時台）または夕方（午後5時台～午後6時台）のうち長い方の平均旅行時間（速度としては遅くなる））で交通調査基本区間延長を除いて算出した速度。

上下方向別、混雑時・昼間非混雑時別のいずれかの区分で旅行速度データが取得できなかった場合は計測を行わなかった場合は、反対方向や他の時間帯区分で取得できた旅行速度データで補うこととし、欠落部分に補う旅行速度データの優先順位は以下のとおりとした。

- ① 同一時間帯区分で反対方向の旅行速度データ
- ② 他の時間帯区分で同一方向の旅行速度データ
- ③ 他の時間帯区分で反対方向の旅行速度データ

上記により同一区間内で旅行速度データを補完した区分については、旅行速度計測・非計測の別を「2：非計測（反対方向・他の時間帯の値で補完）」とした。また、いずれの区分においても旅行速度を取得していない区間では、当該交通調査基本区間に対応する平成22年度の同一時間帯区分で同一方向の旅行速度で補うこととし、旅行速度計測・非計測の別を「3：非計測（H22道路交通センサス値）」とした。なお、上記の補完区間においてはPDF版あるいはExcel版では斜体表示とした。

(33) 昼間12時間平均旅行速度 (km/h)

交通調査基本区間を通過する自動車類の昼間12時間の平均速度。

$$\text{昼間12時間平均旅行速度} = \frac{\sum_{\text{昼間12時間}} (\text{時間帯別交通量})}{\sum_{\text{昼間12時間}} (\text{時間帯別旅行速度})}$$

時間帯別旅行速度は、午前7時台～午前8時台、午後5時台～午後6時台は混雑時旅行速度、午前9時台～午後4時台は昼間非混雑時旅行速度を用いた。

なお、交通量が取得できていない区間では、時間帯別交通量は考慮せず、各時間帯別旅行速度（午前7時台～午前8時台、午後5時台～午後6時台は混雑時旅行速度、午前9時台～午後4時台は昼間非混雑時旅行速度）の調和平均とした。

$$\text{昼間12時間平均旅行速度} = \frac{12}{4 \times (I/\text{混雑時旅行速度}) + 8 \times (J/\text{昼間非混雑時旅行速度})}$$

(34) 平成22年度旅行速度調査単位区間番号・旅行速度 (km/h)

当該交通調査基本区間で構成する旅行速度調査単位区間に対応する主たる平成22年度調査単位区間の調査単位区間番号、混雑時・昼間非混雑時別、上り・下り別旅行速度を表示した。

(35) 道路状況調査単位区間番号

道路状況調査単位区間番号は、交通調査基本区間を集約して設定した道路状況調査単位区間のそれぞれに付した5桁の番号で、都（区部及び市郡部ごと）府県、北海道振興局、指定市ごとに、道路種別により下記の番号から始まる番号とした。

- 高速自動車国道.....00010 ～
- 都市高速道路.....05010 ～
- 一般国道.....10010 ～
- 主要地方道（指定市の主要市道を含む）.....40010 ～
- 一般都道府県道.....60010 ～
- 指定市の一般市道.....80010 ～

(36) 改良済み区間延長率 (%)

当該交通調査基本区間等で構成する道路状況調査単位区間における規格改良済み区間及び5.5m以上改良済み区間の延長の割合。

規格改良済み区間とは、道路構造令の規格に適合するものをいう。

$$\text{改良済み区間延長率} = \frac{\text{改良済み区間延長}}{\text{道路状況調査単位区間延長}} \times 100 (\%)$$

(37) 幅員構成 (m)

当該交通調査基本区間等で構成する道路状況調査単位区間の代表断面における道路横断面の各構成要素の幅員。

① 道路部幅員

車道、中央帯、路肩、植樹帯及び歩道等を合計した幅員。

副道または側道を有する道路の場合、副道または側道の管理者が同一であれば道路部幅員に含めた。

② 車道部幅員

車線、停車帯、路肩及び中央帯の幅員を合計した幅員。

③ 車道幅員

車道（もっぱら車両の通行の用に供されることを目的とする道路の部分であり、車線、停車帯等によって構成される）の合計であり、中央帯及び路肩の幅員は含まない。

④ 中央帯幅員

道路構造令第2条第10号に定める中央帯の幅員。

⑤ 歩道幅員

道路構造令第2条第1号に定める歩道及び同第2条第3号に定める自転車歩行者道の幅員。

⑥ 自転車道幅員

道路構造令第2条第2号に定める自転車道の幅員。

⑦ 停車帯等幅員

路側に設けられた停車帯（道路構造令第2条第14号）又は旧道路構造令の緩速車道等（自転車レーン（道路交通法第20条第2項）を含む）の幅員。

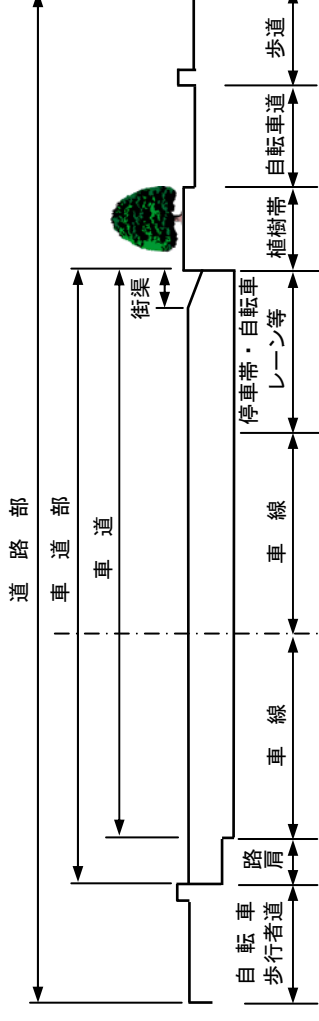

(a) 2車線の場合の例

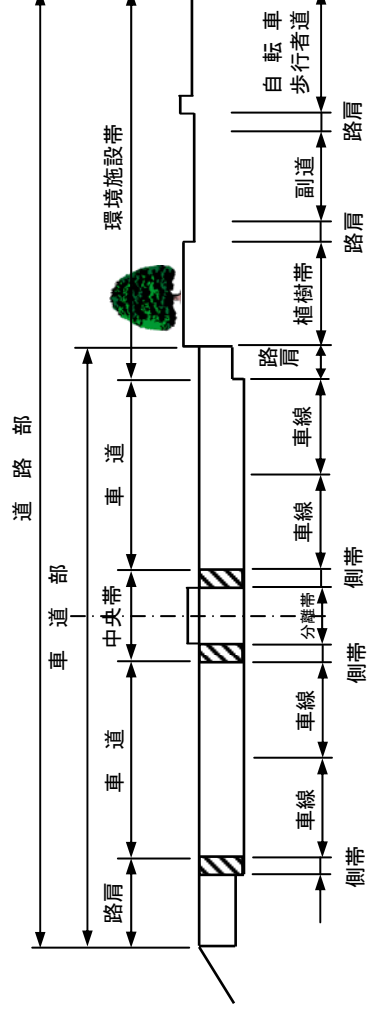

(b) 4車線の場合の例

(38) 車線数

当該交通調査基本区間等で構成する道路状況調査単位区間の代表断面における車線数。

車線数は、上下線合計（一方通行区間の場合を除く）とした。

また、道路構造令第2条第7号の登坂車線、同第2条第6号にいう付加追越車線、同第2条第8号の屈折車線、同第2条第9号の変速車線及び同第2条第14号の停車帯、及びゆずり車線は車線数には含まれない。

いわゆる「1車線道路」は道路構造令第5条第1項ただし書きによって、車線により構成されない車道を持つ道路であるが、ここでは車線数=1とした。「1車線道路」は車道幅員が5.5m未満の場合とした。



(39) 交通安全施設等

当該交通調査基本区間等で構成する道路状況調査単位区間における交通安全施設等の設置延長割合及び代表幅員。

$$\text{交通安全施設等設置延長率} = \frac{\text{交通安全施設等設置延長}}{\text{道路状況調査単位区間延長}} \times 100 \quad (\%)$$

- ① 歩道設置延長率 (%)
 

道路状況調査単位区間において、道路構造令第2条第1号に定める歩道（道路構造令第2条第3号に定める自転車歩行者道を含む）が道路の片側または両側に設置されている区間の延長の割合。
- ② 自転車歩行者道設置延長率 (%)
 

道路状況調査単位区間において、道路構造令第2条第3号に定める自転車歩行者道が道路の片側または両側に設置されている区間の延長の割合。
- ③ 自転車道設置延長率 (%)
 

道路状況調査単位区間において、道路構造令第2条第2号に定める自転車道が道路の片側または両側に設置されている区間の延長の割合。
- ④ 自転車レーン設置延長率 (%)
 

道路状況調査単位区間において、道路構造令第20条第2号に定める自転車レーンが道路の片側または両側に設置されている区間の延長の割合。
- ⑤ 両側歩道設置延長率 (%)
 

道路状況調査単位区間において、歩道（自転車歩行者道を含む）が道路の両側に設置されている区間の延長の割合。
- ⑥ 両側自転車歩行者道設置延長率 (%)
 

道路状況調査単位区間において、自転車歩行者道が道路の両側に設置されている区間の延長の割合。
- ⑦ 両側自転車道設置延長率 (%)
 

道路状況調査単位区間において、自転車道が道路の両側に設置されている区間の延長の割合。
- ⑧ 両側自転車レーン設置延長率 (%)
 

道路状況調査単位区間において、自転車レーンが道路の両側に設置されている区間の延長の割合。
- ⑨ 歩道代表幅員 (m)
 

道路状況調査単位区間に設置されている歩道（自転車歩行者道を含む）の代表幅員。
- ⑩ 自転車道代表幅員 (m)
 

道路状況調査単位区間に設置されている自転車道の代表幅員。

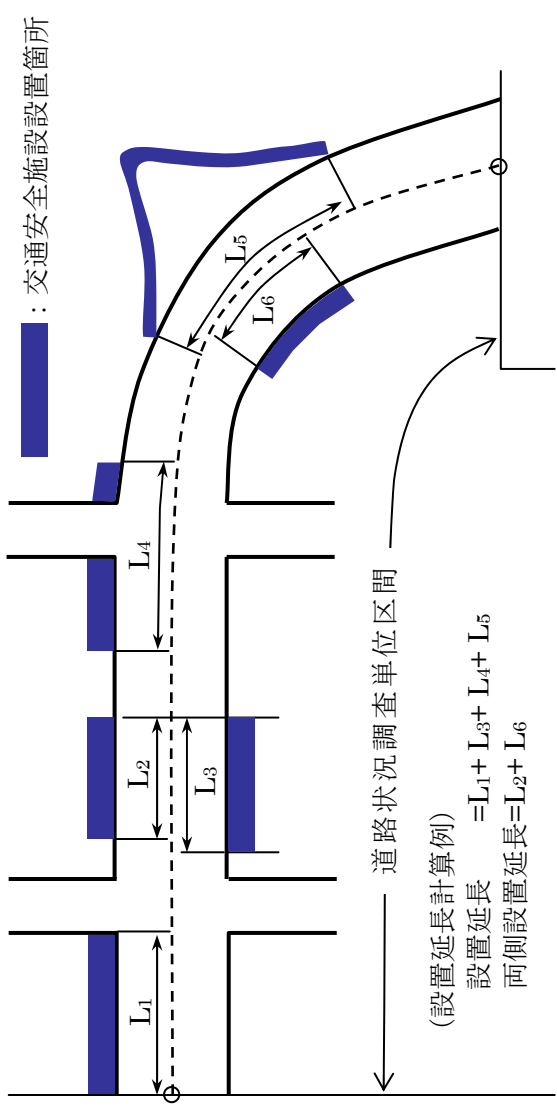

(40) バス路線

- ① バス路線延長率 (%)

当該交通調査基本区間等で構成する道路状況調査単位区間におけるバスの運行区間の延長の割合。バス路線とは、道路運送法第4条の許可を受けた一般旅客自動車運送事業の路線のことをいう。

$$\text{バス路線延長率} = \frac{\text{バス路線延長}}{\text{道路状況調査単位区間延長}} \times 100 \quad (\%)$$

- ② バス優先・専用レーンの有無

当該交通調査基本区間等で構成する道路状況調査単位区間の代表断面におけるバス優先・専用レーンの有無を次の区分で分類した。

バス優先・専用レーンの有無	コード番号
バス優先レーンあり	1
バス専用レーンあり	2
バス優先・専用レーンなし	3

バス優先レーンとは、道路交通法第20条の2に定める「路線バス等優先通行帯」をいい、規制標識「路線バス等優先通行帯」(327の5)又は規制標識(109の7)が設置してあるものをいう。  
 バス専用レーンとは、道路交通法第20条第2項により、規制標識(327の2)又は規制標識(109の4)を設置したバス(路線バスに限らない)の専用通行帯をいう。

(41) 交差点密度 (箇所/km)

当該交通調査基本区間等で構成する道路状況調査単位区間における信号あり・信号なし別の 1km あたりの交差点箇所数。

$$\text{交差点密度} = \frac{\text{交差点箇所数}}{\text{道路状況調査単位区間延長}} \quad (\text{箇所/km})$$

信号交差点には、信号機 (押ボタン式を含む) のある横断歩道、交差道路が道路法上の道路でない場合も数えている。また、立体交差点の箇所は本線上に信号機がないかぎり数えていない。

信号のない交差点には、交差道路が道路法上の道路でない場合も数えている (沿道家屋等からの取付道路のような「交差点」と考えられないものは除く)。また、立体交差となっている箇所は除いた。

(42) 代表信号交差点

当該交通調査基本区間等で構成する道路状況調査単位区間が、3 車線以上または一方通行区間の 2 車線以上で信号交差点がある場合に代表交差点の調査を行った。

代表信号交差点は平面交差点でかつ交通容量に最も影響の大きい交差点 (例えば、調査道路の青時間比が小さい交差点、交差道路の交通量が多い交差点) とした。

① 青時間比 (%)

代表交差点における信号サイクル長に対する青時間の割合。

なお、信号現示が時刻により異なる場合は、ピーク時間帯における値とした。

$$\text{青時間比} = \frac{\text{青時間}}{\text{信号サイクル長}} \times 100 \quad (\%)$$

② 右折専用車線の有無等

代表交差点における右折専用車線の有無等を次の区分で分類した。

上り側、下り側の一方にだけ右折専用車線がある場合又は一方だけが右折禁止となっているものはピーク時間帯の重方向における右折専用車線又は右折禁止の有無を調査した。

右折専用車線等の有無等	コード番号
右折専用車線あり	1
右折専用車線なし	2
右折禁止	3
調査路線が右折	4

(43) 鉄道との平面交差箇所の有無

当該交通調査基本区間等で構成する道路状況調査単位区間における鉄道との平面交差 (踏切) 箇所の有無について次の区分で分類した。

なお、遮断機の有無にかかわらず、平面交差 (踏切) する箇所がある場合は、交差箇所ありとした。

鉄道平面交差箇所の有無	コード番号
平面交差箇所あり	1
平面交差箇所なし	2

(44) 指定最高速度 (km/h)

当該交通調査基本区間等で構成する道路状況調査単位区間において、道路標識等により表示されている最高速度。

なお、最高速度が指定されていない道路については、道路交通法施行令で定められた最高速度とした。

(45) 付加車線及び登坂車線設置箇所の有無

当該交通調査基本区間等で構成する道路状況調査単位区間における付加車線及び登坂車線設置箇所の有無について次の区分で分類した。

付加車線及び登坂車線設置箇所の有無	コード番号
設置あり	1
設置なし	2

(46) 代表沿道状況

当該交通調査基本区間等で構成する道路状況調査単位区間の代表沿道状況を次の区分で分類した。代表沿道状況は、道路状況調査単位区間内で概ね最も延長が長い沿道状況区分とした。

沿道状況区分	コード番号
人口集中地区かつ商業地域	1
人口集中地区 (商業地域を除く)	2
その他市街部	3
平地部	4
山地部	5

「人口集中地区 (DID)」とは、「市区町村の区域内で人口密度の高い (約 4,000 人/km<sup>2</sup> 以上) 調査区がたがいに隣接して、その人口が 5,000 人以上の地域」をいう。人口集中地区は、平成 22 年国勢調査において設定された区域として、「平成 22 年国勢調査報告別巻我が国の人口集中地区 (総務省統計局)」に収録されている。

「商業地域」とは、都市計画で沿道の用途が商業地域又は近隣商業地域に指定されている状況をいう。

他の用途又は用途指定がない場合には該当しない。

「その他市街部」とは、人口集中地区に含まれないが調査路線の道路の両側に人家が連担していて、車両の運転手から見て市街部を形成しているところをいう。

「平地部」とは、人家が連担していない地域で、一般的に平野、低地、盆地など道路の縦断のこう配がゆるやかな地域をいう。

「山地部」とは、山地、丘陵及び山麓等をいい、一般に道路の横断勾配や線形がよくない場合が多い。

**(47) 中央分離帯**

① 種類

当該交通調査基本区間等で構成する道路状況調査単位区間における中央分離帯の種類を次の区分で分類した。

上下線を分離している構造等		コード番号
物理的分離	高架道路等の橋脚、地形要因による分離	1
	剛性防護柵	2
	たわみ性防護柵	3
	その他の柵	4
簡易な分離	植樹施設、マウンтоップ	5
	ポストコーン、チャッターバー等	6
	マーキング	7
	中央分離帯なし	8

② 設置状況

中央分離帯の種類が物理的分離（コード番号：1～5）のいずれかに該当する区間において、中央分離帯の設置状況を次の区分で分類した。

中央分離帯の設置状況区分	コード番号
区間全体に設置	1
一部区間に設置（区間の概ね3分の2以上）	2
あまり設置されていない	3

**(48) 軌道の有無**

当該交通調査基本区間等で構成する道路状況調査単位区間の車道部における軌道の有無について次の区分で分類した。

軌道の有無		コード番号
軌道あり	軌道敷内通行可	1
	軌道敷内一部通行可	2
	軌道敷内通行不可	3
軌道なし		4

**(49) 自転車通行可能区分**

当該交通調査基本区間等で構成する道路状況調査単位区間における自転車通行可能な歩道又は自転車道の有無について次の区分で分類した。

自転車通行可能とは、道路交通法第63条の4第1項第1号の道路標識により普通自転車が通行可能な歩道をいう。

自転車通行可能区分		コード番号
全区間通行可		1
一部通行可 又は 通行可能な歩道なし		2

**(50) 異常気象時等通行規制区分**

当該交通調査基本区間等で構成する道路状況調査単位区間における異常気象時等通行規制および冬期通行規制について次の区分で分類した。

異常気象時等通行規制	コード番号
異常気象時等通行規制なし（冬期通行規制なし）	1
雨量規制あり（冬期通行規制なし）	2
雪規制あり（冬期通行規制なし）	3
その他規制あり（冬期通行規制なし）	4
異常気象時等通行規制なし（冬期通行不可）	5
雨量規制あり（冬期通行不可）	6
雪規制あり（冬期通行不可）	7
その他規制あり（冬期通行不可）	8

(51) リバースIBLEレーン運用の有無

当該交通調査基本区間等で構成する道路状況調査単位区間におけるリバースIBLEレーン（可逆車線）の運用の有無について次の区分で分類した。

リバースIBLEレーンの運用	コード番号
運用あり	1
運用なし	2

(例) 全体が4車線でピーク時重方向を3車線として運用する場合

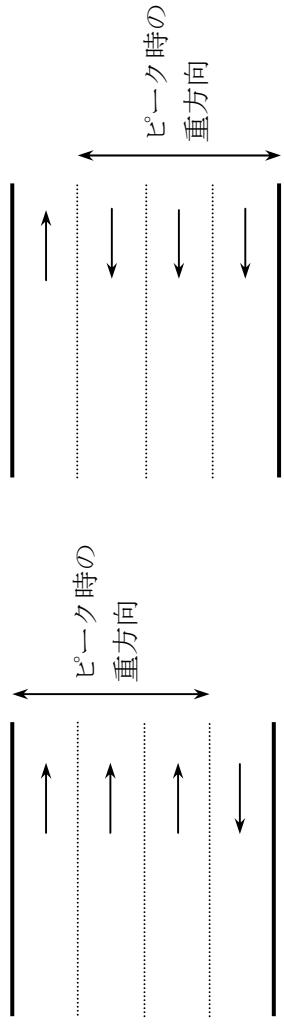

(52) アクセスコントロール

当該交通調査基本区間等で構成する道路状況調査単位区間における出入制限について次の区分で分類した。

アクセスコントロール区分	コード番号
完全出入制限	1
部分出入制限	2
地形要因等により出入路なし	3
出入自由	4

①完全出入制限

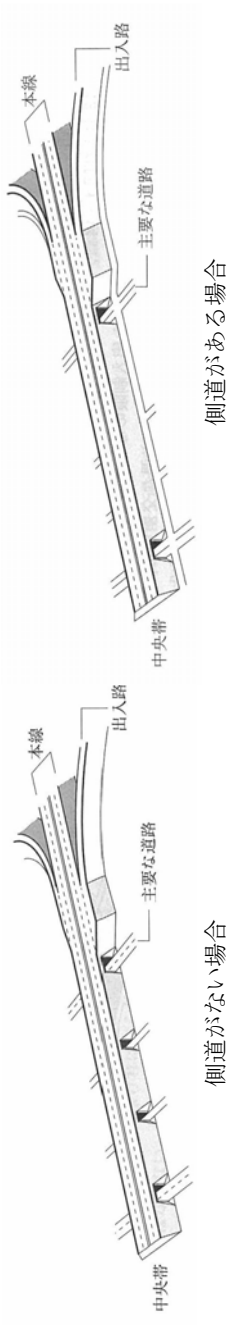

②部分出入制限

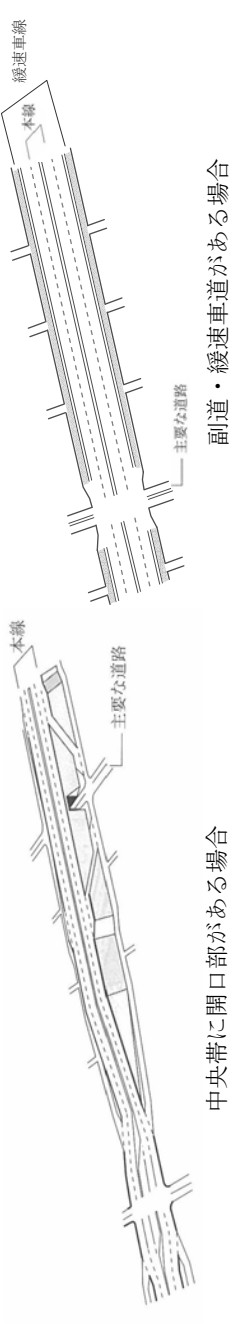

③地形要因等により出入路なし

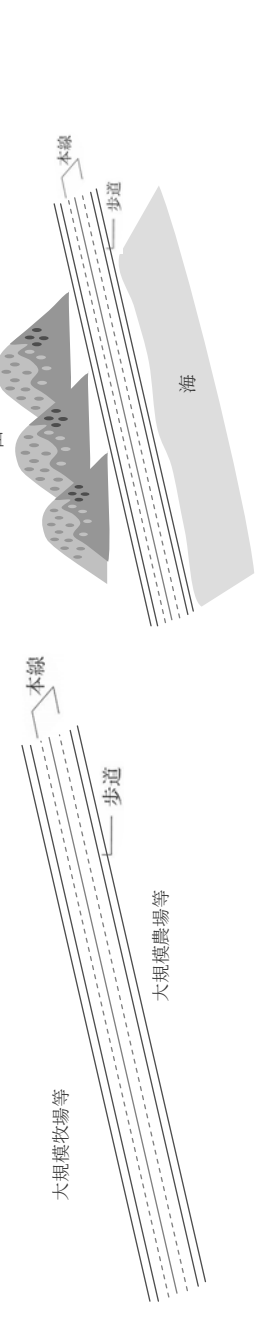

④出入自由

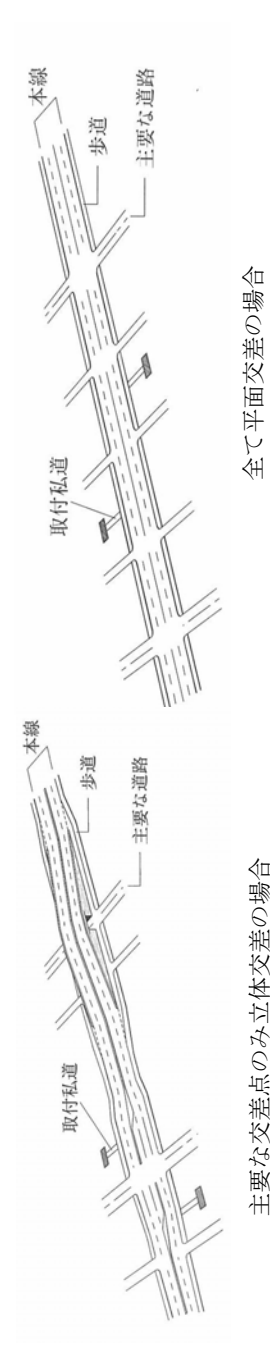

(53) 平成22年度道路状況調査単位区間番号

当該交通調査基本区間で構成する道路状況調査単位区間に対応する平成22年度調査単位区間の調査単位区間番号を表示した。

## 6. 時間帯別交通量表記載の調査事項

時間帯別交通量表に記載した調査事項は以下のとおりである。なお、時間帯別交通量表は交通量観測時点（秋季）の結果である。

### (1) 都道府県指定市コード

「8. 各種コード表」の（3）都道府県指定市コード一覧表を参照。

### (2) 交通量調査単位区間番号

「5. 箇所別基本表記載の調査事項」の（16）を参照。

### (3) 道路種別

「5. 箇所別基本表記載の調査事項」の（2）を参照。

### (4) 路線番号

「5. 箇所別基本表記載の調査事項」の（3）を参照。

### (5) 平成27年度調査交通量観測・非観測の別

「5. 箇所別基本表記載の調査事項」の（19）を参照。

### (6) 個別調査観測値活用の別

「5. 箇所別基本表記載の調査事項」の（20）を参照。

### (7) 12時間・24時間観測の別

「5. 箇所別基本表記載の調査事項」の（21）を参照。

### (8) 交通量観測年月日

「5. 箇所別基本表記載の調査事項」の（22）を参照。

### (9) 天候

交通量観測を行った区間の調査時の天候を次の区分で分類した。  
なお、機械観測を実施した場合は、「不明」とした。

天候	コード番号
晴	1
曇	2
雨	3
霧	4
雪	5
不明	6

### (10) 上り・下りの別

上り、下りの別を次の区分で分類した。

上り・下りの別	コード番号
上り	1
下り	2

### (11) 車種区分

車種区分を次の区分で分類した。

なお、小型車・大型車の車種の分類方法については、「4. 調査方法」の（2）1）④を参照。

車種区分	コード番号
小型車	1
大型車	2

### (12) 時間帯別自動車類交通量（台/h）

平成27年度調査を実施した区間は、各時間帯に交通量観測地点を通過した自動車類の台数。

交通量を観測していない区間は、昼間12時間について、交通量調査単位区間に対応する主たる平成22年度調査単位区間の平成22年度交通量と平成22年度及び平成27年度ともに交通量を観測した区間の交通量データをを用いて推定した時間帯別交通量を記載。個別調査観測値活用区間は、当該区間交通量及び常時観測地点の交通量データから算定した時間帯別交通量を記載。なお、PDF版あるいはExcel版では推定値を斜体表示とした。

なお、推定は、「4. 調査方法」の（2）2）①～③と同様の方法で行った。

### (13) 昼間12時間自動車類交通量（台/12h）

午前7時台～午後6時台までの時間帯別交通量の合計。なお、PDF版あるいはExcel版では推定値を斜体表示とした。

### (14) 24時間自動車類交通量（台/24h）

全時間帯別交通量の合計。なお、PDF版あるいはExcel版では推定値を斜体表示とした。

## 7. 交通容量の算定方法

### (1) 交通容量の種類

交通容量の種類をその用途により次のように区分する。

#### ① 基準交通容量

基準交通容量とは、道路の部分ごとに道路条件及び交通条件が基本的な条件を満たしている場合に1時間に1つの車線を通過することができる最大値で、どの道路の交通容量を算定する場合にも基準となるものである。

#### ② 可能交通容量

可能交通容量は、基準交通容量に、当該道路の車線幅員、側方余裕及び沿道条件の影響による補正を行ったものである。

#### ③ 設計交通容量

設計交通容量は、可能交通容量にその道路の計画水準に応じ補正を行ったものである。

#### ④ 日交通容量

日交通容量は、設計交通容量を年平均日交通量に対する30番目時間交通量の割合と重方向率による換算を行って算定したものである。

交通容量は、基本として乗用車換算の台数を用いる。交通容量の単位は、①、②及び③が台/時で、④が台/12時間あるいは台/日となっている。

### (2) 基準交通容量の設定

基準交通容量を以下のように設定する。

- ① 2方向2車線道路の基準交通容量を2,500台/時/2車線とする。
- ② 多車線道路及び1方向道路の基準交通容量を2,200台/時/車線とする。
- ③ リバーシブルレーンと3車線道路は、片側車線ずつ設定する。

1方向1車線の基準交通容量は2,500台/時/2車線とする。  
なお、1方向道路とは区間全部が1方向であること。

リバーシブルレーンの基準交通容量は、片側車線を両方向車線として別個に設定する。例えば、4車線(3車と1車のリバーシブルレーン)は、6車線の2,200台/時と2車線の2,500台/時に設定する。

### (3) 可能交通容量の算定

可能交通容量  $C$  の算定は次のとおりとする。

$$C = CB' \times \gamma L \times \gamma N$$

ここに、 $C$ ：可能交通容量 (台/時)

$CB'$ ：車道幅員及び側方余裕による補正後の可能時間交通容量 (台/時)

$\gamma L$ ：沿道条件による補正率

$\gamma N$ ：動力付き二輪車類及び自転車類による補正率

1)  $CB'$ ：車道幅員及び側方余裕による補正後の可能交通容量

2車線以上の道路の  $CB'$  は次の基本式から算定する。

$$CB' = CB \times \gamma L \times \gamma C \times N \quad (1 \text{ 方向 } 2 \text{ 車、多車線})$$

$$CB' = CB \times \gamma L \times \gamma C \quad (2 \text{ 方向 } 2 \text{ 車、1 方向 } 1 \text{ 車})$$

ここに、 $CB$ ：基準交通容量 (台/時)

$\gamma L$ ：車線幅員による補正率

$\gamma C$ ：側方余裕による補正率

$N$ ：車線数

各々の補正率は、次式により計算する。

$$\gamma L = 0.24 \times \text{車線幅員} + 0.22$$

$$\gamma C = 0.187 \times \text{側方余裕幅} + 0.86$$

ただし、 $\gamma L$ 、 $\gamma C$ とも1.00を超えるものは1.00とする。

車線幅員と側方余裕とは深い相互関係があるため、実用上は各々の影響を別個に考えず、次のようにして車線幅員及び側方余裕を決める。

#### ① 車線幅員及び側方余裕幅の設定

$$\text{車線幅員} = \frac{\text{車道幅員}}{\text{車線数}}$$

$$\text{側方余裕幅} = \frac{\text{車道部幅員} - \text{車道幅員} - \text{中央帯幅員} + \alpha}{M}$$

ただし、

$$\alpha = \begin{cases} 1.5\text{m} & (\text{高速道路、都市高速道路}) \\ 1.0\text{m} & (\text{一般国道、都道府県道、指定市市道}) \\ 0.0\text{m} & (\text{中央帯がない場合}) \end{cases}$$

$$M = \begin{cases} 2 & (2 \text{ 車線道路}) \\ 4 & (多車線道路) \end{cases}$$

車道部幅員、車道幅員、中央帯幅員は代表断面における幅員を用いる。

② 車線幅員の余裕を側方余裕幅の増分へ還元

車線幅員の余裕を側方余裕幅の増分に還元するのは、車線幅員が3.50mを超えた場合だけで、車道幅員のうち(3.50m×車線数)を除いた残りを①のMで除いたものを側方余裕幅の増分とする。

以上をまとめると次のようになる。

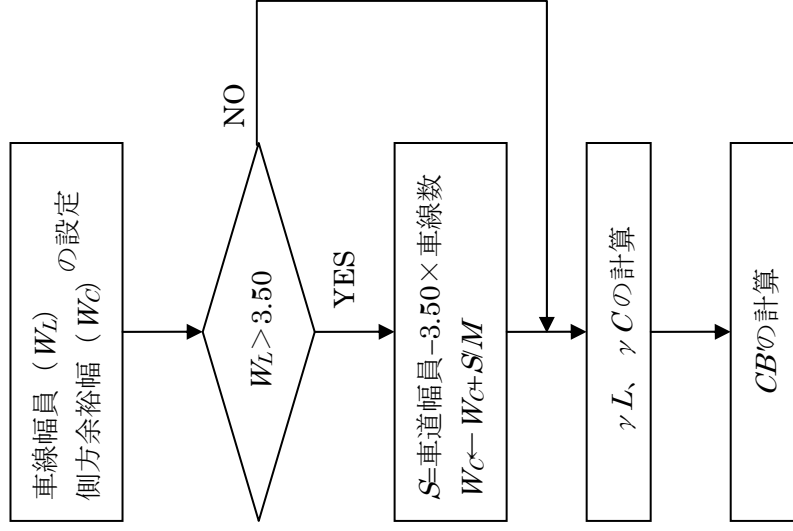

2) γI: 沿道条件による補正率

		2車線	多車線
自動車専用道路 (自専道的な道路を含む)		1.00	1.00
バス 専用 レーン 区間	山地部	0.90	0.95
	平地部	0.85	0.90
	市街地部	0.70	0.75
踏切あり		0.55	
バス専用レーンあり		0.75	

沿道条件による補正は、市街地部の踏切のある区間、バス専用レーンのある区間及び、自専道的な道路についても補正を行う。

自専道的な道路とは、山地部以外でアクセスコントロール (完全出入制限、地形要因等により出入路なし) された区間をいう。ただし、市街地部において踏切がある場合を除く。

バス専用レーンの有無は、道路状況調査単位区間の代表断面において判断する。

なお、バス専用レーンがない区間の沿道条件の判定は、以下のとおりとする。

代表沿道状況区分が「人口集中地区かつ商業地域」、「人口集中地区 (商業地域を除く)」、「その他市街部」の区間は、「市街地部」とする。

代表沿道状況区分が「平地部」の区間は、「平地部」とする。

代表沿道状況区分が「山地部」の区間は、「山地部」とする。

※以下、「人口集中地区かつ商業地域」と「人口集中地区 (商業地域を除く)」を併せて「DID」という。

3)  $\gamma N$ : 動力付き二輪車類及び自転車類による補正率

動力付き二輪車類及び自転車類による補正率は、二輪車類交通量を観測している区間と観測していない区間で分けて算定を行う。

- (i) 二輪車類交通量を観測している区間  
二輪車類交通量を観測している区間では、次式より二輪車類による補正率を計算する。

$$\gamma N = \frac{T_p}{T_p + \alpha N_a + \beta N_b}$$

ここに、 $T_p$ : ピーク時自動車類交通量 (上り下り合計)

$N_a$ : ピーク時動力付き二輪車類交通量 (上り下り合計)

$N_b$ : ピーク時自転車類交通量 (上り下り合計)

$\alpha$ : 動力付き二輪車類による影響係数

$\beta$ : 自転車による影響係数

沿道条件	$\alpha$	$\beta$
都市部	0.50	0.33
地方部	0.75	0.50

ただし、自転車通行可能な歩道がある場合は、ピーク時自転車類交通量を 0 として計算する。

- (ii) 二輪車類交通量を観測していない区間

二輪車類交通量を観測していない区間では、ピーク時自動車類交通量をもとに、次のとおりとする。

- (ピーク時自動車類交通量が 1,000 台以上の区間)  
二輪車類による補正率は次式より計算する。

$$\gamma N = \frac{T_p}{T_p + \alpha}$$

ここに、 $T_p$ : ピーク時自動車類交通量 (上り下り合計)

$\alpha$ : 二輪車類による影響係数

道路区分	$\alpha$	
	都市部	地方部
高速道路	8.3	5.4
一般道路	自転車通行可能な歩道	50.0
	自転車通行不可能な歩道	54.8
		22.9

(ピーク時自動車類交通量が 1,000 台未満の区間)

二輪車類による補正率は、道路区分、沿道区分別に次の値を用いる。

道路区分	$\gamma N$	
	都市部	地方部
高速道路	0.992	0.995
一般道路	自転車通行可能な歩道	0.952
	自転車通行不可能な歩道	0.948
		0.978

二輪車類による補正率は、二輪車類が車道を通行することにより自動車類の交通に与える影響を示す度合いである。

自転車通行可能な歩道がある場合は、自転車は車道を走行しないものと考え補正の対象に加えないこととする。

二輪車類による影響係数及びピーク時自動車類交通量が 1,000 台未満の区間の補正率は、平成 17 年度一般交通量調査結果より道路区分、沿道区分別の平均値を求めたものである。

なお、都市部、地方部の判定は、以下のとおりとする。

代表沿道状況区分が「DID」または「その他市街部」の区間は、「都市部」とする。



代表沿道状況区分が「平地部」または「山地部」の区間は、「地方部」とする。

4) 車線数の補正

4 車線道路で車線幅員が2.5m以下の道路は、車線数を2とする。

4 車線道路ではあるが、車線幅員が狭いため4車線として機能しないものについては、2車線とする。ただし、側方余裕補正及び車線幅員補正はいずれも1.0とする。

5) リバーシブルレーンの可能交通容量

リバーシブルレーン及び3車線道路は、片側ずつ計算しそれらの単純平均したものを可能交通容量とする。

リバーシブルレーン及び3車線の可能交通容量は、片側車線を1つの区間とみてそれぞれ計算する。ただし、側方余裕補正等は、もともとの車線、幅員で補正を行なう。片側ずつの容量を足して2で割って可能交通容量とする。

6) 1車線道路の可能交通容量

1車線道路の可能交通容量は、方向別に次のとおりとする。

(i) 1方向1車線道路

車道幅員、車道幅員より1)に従い、 $CB$ を算定する。  
ただし、 $M$ を2として、側方余裕幅を計算する。

(ii) 2方向1車線道路

車道幅員別に次の値とする。

$$\begin{cases} \frac{600}{(5.5-3.5)(W-3.5)+50} & (3.5\text{m} < W \leq 5.5\text{m}) \\ 50 & (W \leq 3.5\text{m}) \end{cases}$$

$W$ : 車道幅員

1車線道路の可能交通容量は、それぞれ次のように考えた。

(1方向1車線道路)

車道幅員、車道幅員より1)に従い、 $CB'$ を算定する。  
なお、基準交通容量は、2,500台/時/2車線。

側方余裕幅の計算は、 $M$ を2とする。

(2方向1車線道路)

2方向1車線道路の可能交通容量は、「道路の交通容量（日本道路協会）」による。この値は、沿道条件及びサービス水準が考慮されているので、それらの補正がなされるとみなし、信号交差点による補正は2車線の場合について行うこととする。

(4) 設計交通容量の算定

設計交通容量は、可能交通容量にその道路の交通量・交通容量比 ( $QC$ ) を乗じ、さらに当該区間の信号交差点等により適宜補正して求めるものとする。  
設計交通容量  $CD$  の算定は次のとおりとする。

$$CD = C \times S \times \gamma J$$

ここに、

$CD$ : 設計交通容量 (台/時)       $C$ : 可能交通容量 (台/時)

$S$ : サービス水準       $\gamma J$ : 信号交差点による補正率

可能交通容量は、現実の道路において実現される最大の交通量であって、このときの交通量においては車頭間隔が短く、頻繁な停止や極端な遅れを伴って、速度は設計速度の1/2程度以下となる。このような状態の交通量が、30番目時間交通量時のものであるとはいえず、道路がもつべきサービス水準としては不適當である。

現実の道路の「区間」の交通容量を考えると、一般道路においては、交差点（特に信号交差点）の影響の問題を避けることはできない。

1)  $S$ : サービス水準による補正率

設計交通容量は、可能交通容量にその道路の交通量・交通容量比 ( $QC$ ) を乗じて求めるものとする。交通量・交通容量比は、沿道状況に応じ、以下の表の計画水準2の値で低減させる。

計画水準	低減率 (交通量・交通容量比)	
	地方部	都市部
1	0.75	0.80
2	0.85	0.90
3	1.00	1.00

道路を計画・設計する場合に、その道路が提供すべきサービスの質の程度のことを計画水準という。計画水準は、各々の道路の性格等に応じて3つのランクに分けて設定される。そして、その各ランクの計画水準ごとに、可能交通容量から設計交通容量を算出するための低減率が定められている。

ここでは、計画水準2の低減率を用いる。

計画水準1：計画目標年次において、予想される年間最大ピーク時間交通量が、可能交通容量を突破することはない。年間30番目時間交通量が流れる状態においては、ある程度の速度（速度の自由な選択は出来ない）での定常的走行が可能である。

計画水準2：計画目標年次において、年間10時間程度は予想されるピーク時間交通量が可能交通容量を突破して大きな交通渋滞を発生することがある。年間30番目時間交通量が流れる状態においては、一定速度の走行は難しくなり、速度の変動が現れる。

計画水準3：計画目標年次において、年間30時間程度は予想されるピーク時間交通量が可能交通容量を突破して大きな交通渋滞を発生する。年間30番目時間交通量が流れる状態においては、走行速度は常に変動し、停止に至ることもある。

なお、都市部、地方部の判定は、以下のとおりとする。  
 代表沿道状況区分が「DID」または「その他市街部」の区間は、「都市部」とする。  
 代表沿道状況区分が「平地部」または「山地部」の区間は、「地方部」とする。

2)  $\gamma J$ ：信号交差点による補正率

信号交差点による補正率は、2車線道路、4車線以上の道路別に行う。

(i) 2車線道路

信号交差点による補正率は、信号交差点密度  $D'$  より次式を用い求める。

$$\gamma J = \begin{cases} 1.0 - 0.05D' & (0 \leq D' < 4) \\ 0.8 & (4 \leq D') \end{cases}$$

ここに、

$$D' = \frac{\text{信号交差点数}}{\text{道路状況調査単位区間延長}} \quad (\text{箇所/km})$$

ただし、道路状況調査単位区間延長が0.0km (50m未滿) の場合は、信号交差点数より以下のとおり設定する。

$$\gamma J = \begin{cases} 1.0 & (\text{信号交差点数が0}) \\ 0.8 & (\text{信号交差点数が1以上：} 4 \leq D' \text{に該当}) \end{cases}$$

《次頁に続く》

(ii) 4車線以上、または1方向2車線の道路

信号交差点による補正率は、車線数、代表交差点の青時間比及び右折コードより次式を用い求める。

(4車線、1方向2車線)

(a) 右折専用車線なし

$$\gamma J = (\alpha L + \alpha R)(0.004G + 0.1)$$

(b) 右折専用車線あり

$$\gamma J = (\alpha L + \alpha R)(0.004G + 0.1) + 0.004G(1 - \alpha R)$$

(c) 右折禁止

$$\gamma J = (\alpha L + \alpha R)(0.004G + 0.1) + 0.004G(1 - \alpha R) + 0.001G$$

ここに、

$\alpha L$ : 左折率が交通量全体の10%のときの左折車混入による補正率

$\alpha R$ : 右折率が交通量全体の10%のときの右折車混入による補正率

$G$ : 青時間比 (%)

である。

(6車線以上)

(a) 右折専用車線なし

$$\gamma J = \gamma J_{(4\text{車線})} + 0.002G\{(1-2\alpha L + \beta L) + (1-2\alpha R + \beta R)\}$$

(b) 右折専用車線あり

$$\gamma J = \gamma J_{(4\text{車線})} + 0.002G(1-2\alpha L + \beta L)$$

(c) 右折禁止

$$\gamma J = \gamma J_{(4\text{車線})} + 0.002G(1-2\alpha L + \beta L)$$

ここに、

$\beta L$ : 左折率が交通量全体の10%のときの左折車混入による補正率

$\beta R$ : 右折率が交通量全体の10%のときの右折車混入による補正率

である。

$\alpha L$ 、 $\alpha R$ 、 $\beta L$ 、 $\beta R$ は沿道状況別に次の値を用いる。

沿道状況	右折車混入による補正率		左折車混入による補正率	
	$\alpha R$	$\beta R$	$\alpha L$	$\beta L$
DID	$1 - \frac{79G + 940}{619G - 3760}$	$1 - \frac{79G + 940}{403G - 1880}$	$1 - \frac{6G - 25}{31G + 100}$	$1 - \frac{6G - 25}{21G + 50}$
その他市街部	$1 - \frac{23G + 142}{315G - 568}$	$1 - \frac{115G + 710}{991G - 1420}$	$1 - \frac{G - 3}{18G + 12}$	$1 - \frac{5G - 15}{56G + 30}$
平地部	$1 - \frac{47G + 50}{875G - 200}$	$1 - \frac{47G + 50}{533G - 100}$	$\frac{50}{51}$	$\frac{50}{51}$
山地部	$1 - \frac{13G - 130}{377G + 520}$	$1 - \frac{65G - 650}{1157G + 1300}$	$\frac{50}{51}$	$\frac{50}{51}$

ただし、調査路線が右折の場合は、右折専用車線ありの場合の計算式を用いる。

なお、 $\gamma J$ が1を超える場合は1とする。また、DIDにおいて $G$ が8%未満となる場合は8%、その他市街部において $G$ が3%未満となる場合は3%として算定する。

4車線以上でかつ信号交差点がある道路状況調査単位区間は、その区間の交通容量に最も影響を及ぼす交差点を代表交差点とし、この交差点の当該道路の青時間比及び右折コードを用いて補正率を算定する。2車線道路については、交差点の密度で補正率を算定する。

青時間比及び右折コードを用いる補正式は、「最新平面交差の計画と設計」を参考に次の仮定を設定して導いたものである。

なお、沿道状況は、代表沿道状況区分により判定する。

(仮定)

① 交差道路から右左折で対象路線へ流出する量と、交差道路に右左折で対象路線から流出する量は等しい。

② 信号サイクル長 100 秒

有効青時間、歩行者用青時間差 5 秒

信号現示が変わるときにさばける右折車の台数 2 台/サイクル

右折専用現示なし

③ 方向別交通量

- 左折 10% (10%)
- 直進 80% (90%)
- 右折 10%

( ) は右折禁止の場合

④ 沿道状況別低減率

沿道状況	横断歩行者による低減率	対向直進車による低減率
DID	0.50	0.54
その他市街部	0.15	0.73
平地部	0.00	0.81
山地部	0.00	0.91

以上の仮定により右左折車の混入が 20%、33%の時の混入による補正率を求めると下表のとおりになる。

表 右左折車混入による補正率

沿道状況	右折車混入による補正率		左折車混入による補正率	
	$\alpha R$ (20%)	$\beta R$ (33%)	$\alpha L$ (20%)	$\beta L$ (33%)
DID	$1 - \frac{79G+940}{619G-3760}$	$1 - \frac{79G+940}{403G-1880}$	$1 - \frac{6G-25}{31G+100}$	$1 - \frac{6G-25}{21G+50}$
その他市街部	$1 - \frac{23G+142}{315G-568}$	$1 - \frac{115G+710}{991G-1420}$	$1 - \frac{G-3}{18G+12}$	$1 - \frac{5G-15}{56G+30}$
平地部	$1 - \frac{47G+50}{875G-200}$	$1 - \frac{47G+50}{533G-100}$	$\frac{50}{51}$	$\frac{50}{51}$
山地部	$1 - \frac{13G-130}{377G+520}$	$1 - \frac{65G-650}{1157G+1300}$	$\frac{50}{51}$	$\frac{50}{51}$

信号交差点による補正を信号交差点を通過することによる容量の低減と考え、単路部の容量に対する信号交差点の流出部を通過する台数の比で与えることとする。

右折専用車線がある場合は下図のように考える。



図 右左折専用車線がある場合の考え方

よって、補正率は、

$$M = \left\{ (40\alpha L + 40) \times \frac{G}{100} + (10\alpha L + 10\alpha R) \right\} / 100$$

で与える。

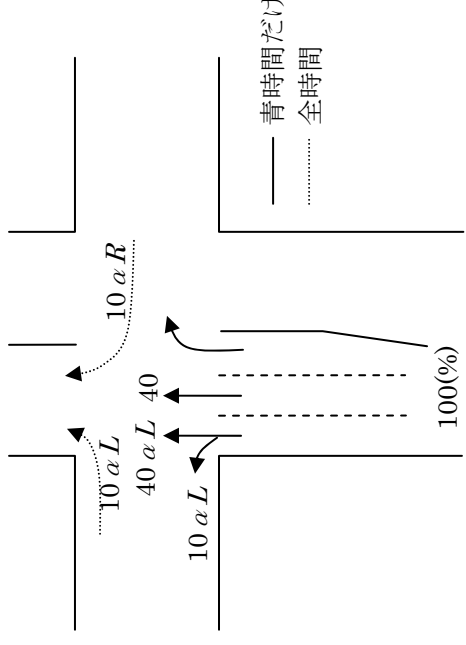
右折専用車線がない場合は 40 が  $40\alpha R$  に、右折禁止の場合は 40 が 50 に変わるだけである。また、6 車線についても同様に考え、4 車線の場合と比較すると、次のようになる。

表 4 車線及び 6 車線の信号交差点による補正率

右折コード	4 車線の補正率 (%)	6 車線の補正率 (%)
右折専用車線あり	$(40\alpha L + 40) \frac{G}{100} + (10\alpha L + 10\alpha R)$	$(20\beta L + 60) \frac{G}{100} + (10\alpha L + 10\alpha R)$
右折専用車線なし	$(40\alpha L + 40\alpha R) \frac{G}{100} + (10\alpha L + 10\alpha R)$	$(20\beta L + 40 + 20\beta R) \frac{G}{100} + (10\alpha L + 10\alpha R)$
右折禁止	$(40\alpha L + 50) \frac{G}{100} + (10\alpha L + 10\alpha R)$	$(20\beta L + 70) \frac{G}{100} + (10\alpha L + 10\alpha R)$

1) K値

K値の算定は次の通りとする。

$$K' = \frac{a \times T_p + b}{T_{12}} \times 100$$

ここに、

K': 年平均12時間交通量に対する30番目時間交通量の割合(%)

T<sub>p</sub>: ピーク時間交通量(上り下り合計)(台/時)

a, b: ピーク時間交通量から30番目時間交通量を算出する係数

沿道状況	a	b
市街部	1.12	20.4
平地部	1.06	167.5
山地部	1.01	377.6

T<sub>12</sub>: 昼間12時間自動車類交通量(上り下り合計)(台/12時間)  
 である。なお、K'値が20以上となるものは、20とする。

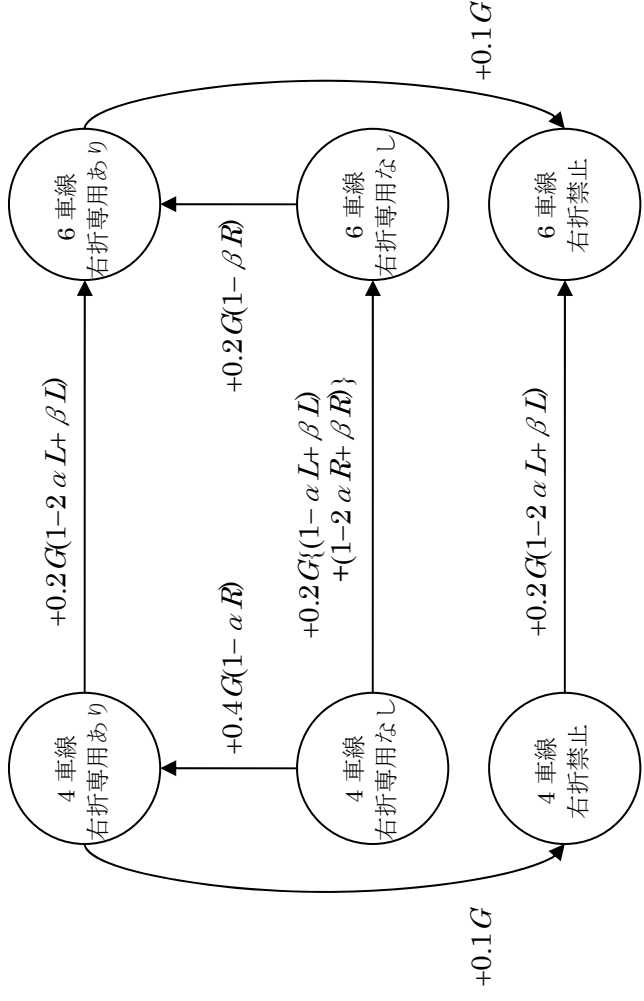

(5) 日交通量の算定

12時間及び日交通量は、設計交通容量にK'値及びD値による換算を行って算定する。

$$C_{12} = CD \times \frac{5000}{K' \times D}$$

$$C_{24} = C_{12} \times \text{昼夜率}$$

ここに、

C<sub>12</sub>: 12時間交通容量(乗用車換算)(台/12時間)

C<sub>24</sub>: 日交通容量(乗用車換算)(台/日)

CD: 設計交通容量(台/時)

K': 年平均12時間交通量に対する30番目時間交通量の割合(%)

D: ピーク時重方向率(乗用車換算)(%)

である。

日交通容量は、12時間交通容量に昼夜率を乗じて算定する。

なお、1方向道路、リバーシブルレーン、3車線道路のD値は50として計算する。

一般交通量調査時は、年平均の交通量を示す時期であるから、一般交通量調査結果の12時間交通量をそのまま用いることとする。また、ピーク時間交通量から30番目時間交通量を算出する係数は、昭和52年度交通量常時観測調査結果より回帰して求めたものである。

なお、沿道状況の判定は、以下のとおりとする。

代表沿道状況区分が「DID」または「その他市街部」の区間は、「市街部」とする。

代表沿道状況区分が「平地部」の区間は、「平地部」とする。

代表沿道状況区分が「山地部」の区間は、「山地部」とする。

2) D 値

D 値の算定は次のとおりとする。

$$D = \frac{\text{MAX}(P_u, P_d)}{P_u + P_d} \times 100$$

ここに、

D: ピーク時重方向率 (乗用車換算) (%)

P<sub>u</sub>: ピーク時上り乗用車換算台数 (台/時)

P<sub>d</sub>: ピーク時下り乗用車換算台数 (台/時)

である。

D 値は、本来 30 番目時間交通量のものを用いるべきものであるが、1 日のピーク時や年間のうちで交通量の多い時間での D 値は、ほとんど変化しないためここではピーク時の重方向率を用いることにする。

ピーク時とは、実交通量の上り下り合計が最大の時間をいう。また、乗用車換算をしている理由は、交通容量を乗用車換算した台数で算定しているからである。

ピーク時上り (下り) 交通量を乗用車換算するには以下の計算による。

$$P_{ud} = Q_{ud} + (E - 1) \times L_{ud}$$

P<sub>ud</sub>: ピーク時上り (下り) 乗用車換算交通量

Q<sub>ud</sub>: ピーク時上り (下り) 交通量

L<sub>ud</sub>: ピーク時上り (下り) 大型車類

E: 大型車の乗用車換算係数

沿道状況	大型車の乗用車換算係数	
	2 車線	多車線
市街部	2.0	2.0
平地部	2.0	2.0
山地部	3.5	3.0

なお、沿道状況の判定は、以下のとおりとする。

代表沿道状況区分が「DID」または「その他市街部」の区間は、「市街部」とする。

代表沿道状況区分が「平地部」の区間は、「平地部」とする。

代表沿道状況区分が「山地部」の区間は、「山地部」とする。

(6) 混雑度の算定

混雑度の算定は、実交通量を乗用車換算した台数を 12 時間交通容量で除して行う。実交通量を乗用車換算する拡大率は次式より計算する。

$$F = 1 + (E - 1) \times P_t$$

ここに、

F: 拡大率

E: 大型車の乗用車換算係数 (※前頁参照)

P<sub>t</sub>: ピーク時重方向大型車混入率

$$P_t = \frac{\text{ピーク時重方向大型車類交通量}}{\text{ピーク時重方向自動車類交通量}}$$

実交通量の乗用車換算台数は次式により計算する。

$$A_{12} = T_{12} \times F$$

ここに、

A<sub>12</sub>: 実交通量の乗用車換算台数 (台/12 時間)

T<sub>12</sub>: 12 時間自動車類合計 (台/12 時間)

F: 拡大率

混雑度の算定式は次のようにする。

$$\text{混雑度} = \frac{A_{12}}{C_{12}}$$

ここに、

A<sub>12</sub>: 実交通量の乗用車換算台数 (台/12 時間)

C<sub>12</sub>: 12 時間交通容量 (台/12 時間)

12 時間交通容量 C<sub>12</sub> は乗用車換算された値であり、12 時間実交通容量 R<sub>12</sub> は、

$$R_{12} = \frac{C_{12}}{F}$$

(7) 特殊状況下における交通容量

これまでに示した方式で算定された容量が、実際の道路の状況と比べて差が著しくその原因が下記の項目に該当するときは、算出された容量を、以下に示す修正の係数を乗じて算定しても良い。なお、1つの区間で2つ以上に該当する修正項目があるときは、最も容量に影響を与えていると思われる項目の係数を乗じるものとする。

表 修正係数一覧

修正コード	項目	修正係数	備考
1	2方向1車線道路の容量が過少に評価されている。	☆	修正係数の算定が必要な項目（次頁参照）。
2	4車線道路で車線構成が変則（3車と1車）である容量が過少に算定されている。	2.00	リバーシブルレーンを除く。
3	山地部であるが登坂車線がある。	1.85	
4	駐車により実質車線数が減少する。	0.65	2列駐車等、駐車の状況が著しい区間。
5	踏切の補正が少くない。	0.65	ピーク時の遮断時間が特に長い等の区間に限る。
6	軌道の補正が少くない。	0.70	軌道敷内通行不可の区間。通行可であっても著しい影響があるときは修正してもよい。
7	大型店舗、商店街、工場等の出入り交通が多い。	0.70	
8	市街地の交差する（細）街路の出入り交通の影響が大きい。	0.75	
9	バス停やタクシー乗場による影響。	0.65	
10	自専道的な道路の補正が十分でない。	2.00	
11	バス専用レーンの補正が十分でない。	0.70	
12	代表交差点が三差路や五差路であって混雑する。	0.65	
13	右折専用レーンの滞留長が短いので直進車に影響する。	0.85	
14	感應式や押ボタン式信号のため青時間が不規則である。	1.35	車の流れはよい。
15		0.65	混雑している。
16	系統信号化、総量規制信号なので流れはよい。	1.80	
17	右折車両が多いので直進車が影響を受ける。	0.70	
18	車種別走行規制を行っている。	0.85	バス専用レーンを除く。
19	区間の中に代表断面と異なるところがある。	2.80	広幅員がある場合。
20		0.65	狭幅員がある場合。

[2方向1車線道路（修正コード1）の係数算定について]

2方向1車線道路で路肩等を利用してすれ違いが可能であるのに、容量が小さく算定されている場合は、以下の方法で修正係数を算定する。

① 車道幅員による可能交通容量

$$C_p = \frac{600}{5.5 - 3.5} (WR - 3.5) + 50 \quad (3.5\text{m} \leq WR)$$

$$C_p = 50 \quad (WR < 3.5\text{m})$$

ここに、WRは車道幅員である。

② 車道幅員による可能交通容量

①の式でWRを車道幅員として計算する。

③ 車道幅員による可能交通容量

修正係数δは、以下のよう計算する。

$$\delta = \frac{\text{車道幅員による可能交通容量}}{\text{車道幅員による可能交通容量}}$$

8. 各種ロード表

(1) 高速自動車国道路線番号表

路線番号	路線名	路線番号	路線名
1010	東名高速道路	1260	山陰自動車道
1011	名神高速道路	1301	東九州自動車道
1020	山陽自動車道	1311	長崎自動車道
1030	九州自動車道	1312	大分自動車道
1040	東北自動車道	1320	宮崎自動車道
1050	道央自動車道	1350	沖縄自動車道
1061	徳島自動車道	1400	常磐自動車道
1062	松山自動車道	1410	八戸自動車道
1069	名古屋第二環状自動車道	1412	青森自動車道
1070	東名阪自動車道	1420	秋田自動車道
1072	西名阪自動車道	1421	釜石自動車道
1073	近畿自動車道	1430	山形自動車道
1080	北陸自動車道	1440	磐城自動車道
1081	日本海東北自動車道	1450	東北中央自動車道
1100	中央自動車道西宮線	1460	北関東自動車道
1101	中央自動車道富士吉田線	1510	札幌自動車道
1110	東京外環自動車道	1530	道東自動車道
1120	東関東自動車道	1611	高松自動車道
1121	新空港自動車道	1612	高知自動車道
1130	館山自動車道	1710	伊勢自動車道
1140	中部横断自動車道	1720	阪和自動車道
1201	中国自動車道	1721	関西空港自動車道
1202	関門橋	1730	紀勢自動車道
1210	舞鶴若狭自動車道	1800	関越自動車道
1221	岡山自動車道	1810	上信越自動車道
1222	米子自動車道	1820	長野自動車道
1231	広島自動車道	1830	東海北陸自動車道
1232	浜田自動車道	1840	伊勢湾岸自動車道
1241	播磨自動車道	1900	新東名高速道路
1250	松江自動車道	1910	新名神高速道路

(2) 新直轄区間路線番号表

路線名	道路名	区間	全国道路・街路交通情勢調査路線番号
北海道縦貫自動車道 (函館名寄線)	道央自動車道	士別剣淵～名寄間	3101
北海道横断自動車道 (黒松内端野線)	道東自動車道	七飯～大沼公園間	3102
北海道横断自動車道 (黒松内釧路線)	釜石自動車道	足寄～北見間	3201
東北横断自動車道 (釜石秋田線)	道東自動車道	本別～釧路間	3202
日本海沿岸東北自動車道	道東自動車道	遠野～宮守間	3401
	道東自動車道	宮守～東和間	3402
	道東自動車道	温海町～鶴岡JCT間	3501
	道東自動車道	本庄～岩城間	3502
	道東自動車道	荒川胎内～朝日まほろば間	3504
	道東自動車道	酒田みなと～遊佐間	3505
	道東自動車道	大館北～小坂JCT間	3503
東北中央自動車道 (相馬尾花沢線)	道東自動車道	福島JCT～米沢間	3601
	道東自動車道	米沢～米沢北間	3602
	道東自動車道	東根～尾花沢間	3603
東関東自動車道 (水戸線)	道東自動車道	潮来～鉾田間	3901
中部横断自動車道	道東自動車道	八千穂～佐久南間	4601
	道東自動車道	佐久南～佐久小諸JCT間	4602
	道東自動車道	富沢～六郷間	4603
近畿自動車道 (松原那智勝浦線)	道東自動車道	白浜～串本間	4801
	道東自動車道	田辺～白浜間	4803
中国横断自動車道 (尾鷲多気線)	道東自動車道	尾鷲北～紀伊長島間	4802
中国横断自動車道 (姫路鳥取線)	道東自動車道	佐用JCT～大原間	5201
	道東自動車道	智頭～鳥取間	5202
中国横断自動車道 (岡山米子線)	道東自動車道	米子～米子北間	5203
中国横断自動車道 (尾道松江線)	道東自動車道	尾道JCT～三次東JCT間	5204
	道東自動車道	三次東JCT～三刀屋木次間	5205
四国横断自動車道 (阿南中村線)	道東自動車道	阿南～小松島間	5501
	道東自動車道	須崎西～四万十町中央間	5502
	道東自動車道	小松島～徳島東間	5504
四国横断自動車道 (内海大洲線)	道東自動車道	宇和島北～西予宇和間	5503
九州横断自動車道 (延岡線)	道東自動車道	嘉島JCT～矢部間	5801
東九州自動車道	道東自動車道	蒲江～北川間	5901
	道東自動車道	清武JCT～北郷間	5902
	道東自動車道	北郷～日南間	5903
	道東自動車道	志布志～末吉財部間	5904
	道東自動車道	佐伯～蒲江間	5905



(3) 都道府県指定市コード一覧表

都道府県指定市名	コード	都道府県指定市名	コード
札幌市	01 100	長野県	20 000
石狩振興局	01 300	岐阜県	21 000
渡島総合振興局	01 330	静岡県 (静岡市、浜松市を除く)	22 000
檜山振興局	01 360	静岡市	22 100
後志総合振興局	01 390	浜松市	22 130
空知総合振興局	01 420	愛知県 (名古屋市を除く)	23 000
上川総合振興局	01 450	名古屋市	23 100
留萌振興局	01 480	三重県	24 000
宗谷総合振興局	01 510	滋賀県	25 000
オホーツク総合振興局	01 540	京都府 (京都市を除く)	26 000
胆振総合振興局	01 570	京都市	26 100
日高振興局	01 600	大阪府 (大阪市、堺市を除く)	27 000
十勝振興局	01 630	大阪市	27 100
釧路総合振興局	01 660	堺市	27 140
根室振興局	01 690	兵庫県 (神戸市を除く)	28 000
青森県	02 000	神戸市	28 100
岩手県	03 000	奈良県	29 000
宮城県 (仙台市を除く)	04 000	和歌山県	30 000
仙台市	04 100	鳥取県	31 000
秋田県	05 000	島根県	32 000
山形県	06 000	岡山県 (岡山市を除く)	33 000
福島県	07 000	岡山市	33 100
茨城県	08 000	広島県 (広島市を除く)	34 000
栃木県	09 000	広島市	34 100
群馬県	10 000	山口県	35 000
埼玉県 (さいたま市を除く)	11 000	徳島県	36 000
さいたま市	11 100	香川県	37 000
千葉県 (千葉市を除く)	12 000	愛媛県	38 000
千葉市	12 100	高知県	39 000
東京都 (特別区を除く)	13 000	福岡県 (北九州市、福岡市を除く)	40 000
東京都特別区	13 100	北九州市	40 100
神奈川県 (横浜市、川崎市、相模原市を除く)	14 000	福岡市	40 130
横浜市	14 100	佐賀県	41 000
川崎市	14 130	長崎県	42 000
相模原市	14 150	熊本県 (熊本市を除く)	43 000
新潟県 (新潟市を除く)	15 000	熊本市	43 100
新潟市	15 100	大分県	44 000
富山県	16 000	宮崎県	45 000
石川県	17 000	鹿児島県	46 000
福井県	18 000	沖縄県	47 000
山梨県	19 000		

平成 27 年度  
全国道路・街路交通情勢調査  
一般交通量調査報告書

平成 29 年 7 月

監修・発行 長野県 建設部 道路建設課  
〒380-8570 長野市大字南長野字幅下 692 番地 2  
TEL 026(232)0111 (代表)

編集 株式会社 アンダー  
〒390-0851 松本市島内 3481 番地 1  
TEL 0263(48)0480

印刷 大日本法令印刷 株式会社  
〒380-0935 長野市中御所 3-6-25  
TEL 026(228)1946